









2013



1	<ul style="list-style-type: none"> • Self service Machine for Car Wash • Μηχανήματα Αυτοεξυπηρέτησης 		4
2	<ul style="list-style-type: none"> • High Pressure Machine • Πλυντικά Μηχανήματα 		27
3	<ul style="list-style-type: none"> • Vacuum Cleaner • Ηλεκτρικές σκούπες 		51
4	<ul style="list-style-type: none"> • Foamer Tang • Δοχεία Ψεκασμού - Αφροποιητές 		67
5	<ul style="list-style-type: none"> • Swippers • Σάρωθρα - Βούρτσες Καθαρισμού Δαπέδων 		73
6	<ul style="list-style-type: none"> • Electric tools • Ηλεκτρικά Εργαλεία 		91
7	<ul style="list-style-type: none"> • Welding Machine • Ηλεκτροσυγγολλήσεις 		97
8	<ul style="list-style-type: none"> • Air tools • Εργαλεία Αέρος 		109
9	<ul style="list-style-type: none"> • Spray Painting - Air Gun • Πιστόλια Βαφής - Πιστόλια Αέρος 		115
10	<ul style="list-style-type: none"> • Hose Reels - Tube • Αυτόματες Ανέμες - Ελαστικοί σωλήνες 		121

σελίδα

125		<ul style="list-style-type: none"> • Air Brushels • Ρυθμιστές πίεσης - Ελαιωτήρες 	11
129		<ul style="list-style-type: none"> • Air Compressors • Αεροσυμπιεστές 	12
135		<ul style="list-style-type: none"> • Lube Tools Equipment • Μηχανήματα Λίπανσης 	13
153		<ul style="list-style-type: none"> • Tire Equipment • Μηχανήματα Βουλκανισμού 	14
171		<ul style="list-style-type: none"> • Lifting Technology/ • Ανυψωτικά Μηχανήματα 	15
179		<ul style="list-style-type: none"> • Press - Jacks • Πρέσες - Καροτσόγρυλοι αέρος 	16
185		<ul style="list-style-type: none"> • Campinet - Boxes • Πάγκοι Εργασίας - Εργαλιοφόροις 	17
194		<ul style="list-style-type: none"> • Sprays • Σπρέυ χημικά-Κολιέδες-Κλίπς-Αναλώσιμα 	18
218		<ul style="list-style-type: none"> • General Sales Conditions • Κανόνες Συνεργασίας 	19
		<ul style="list-style-type: none"> • Notes • Σημειώσεις 	

Η εταιρεία σε μια διαρκή εξέλιξη:

Μέσα σε ένα διαρκώς μεταβαλλόμενο περιβάλλον η εταιρεία προσπαθεί συνεχώς να εξελίσσεται και να ανταποκρίνεται στις νέες συνθήκες της αγοράς. Προς την κατεύθυνση αυτή διερευνά νέες συνεργασίες, με νέα ποιοτικά προϊόντα βελτιώνοντας συνεχώς την γκάμα της που να ανταποκρίνεται στις ανάγκες και απαιτήσεις των πελατών της. Τα προϊόντα παρουσιάζονται αναλυτικά (τεχνικές προδιαγραφές, τιμές) στον ιστότοπο και τον ετήσιο κατάλογο της Axeltools χωρισμένα ανά κατηγορία.

Σας προσκαλούμε θερμά να επισκεφτείτε τις ιστοσελίδες όπου μπορείτε να βρείτε τις τεχνικές λεπτομέρειες της σειράς εξοπλισμού της ομάδας axalteam.

www.axel.gr
www.axeltools.com
www.axelteam.com

Production



Certificates



ISO9001:2008



ΣΚΟΥΠΕΣ ΜΟΝΕΣ ΣΕΙΡΑ PS	Page 6
ΣΚΟΥΠΕΣ ΜΕ ΑΕΡΑ ΣΕΙΡΑ PS	Page 7
ΣΚΟΥΠΕΣ ΠΛΥΣΗΣ ΣΕΙΡΑ PS	Page 8
ΣΚΟΥΠΕΣ ΔΙΠΛΕΣ ΠΛΥΣΗΣ ΣΕΙΡΑ PS	Page 9
ΣΚΟΥΠΕΣ ΔΙΠΛΕΣ ΠΛΥΣΗΣ ΚΑΙ ΑΝΑΡΡΟΦΥΣΗΣ ΣΕΙΡΑ PS	Page 10
ΣΚΟΥΠΕΣ ΔΙΠΛΕΣ ΑΝΑΡΡΟΦΥΣΗΣ ΣΕΙΡΑ PS	Page 11
ΣΚΟΥΠΕΣ ΜΟΝΕΣ ΣΕΙΡΑ PSV	Page 12
ΣΚΟΥΠΕΣ ΔΙΠΛΕΣ ΑΝΑΡΡΟΦΥΣΗΣ ΣΕΙΡΑ PSV	Page 13
ΣΚΟΥΠΕΣ ΠΛΥΣΗΣ ΣΕΙΡΑ PSV	Page 14
ΣΚΟΥΠΕΣ ΔΙΠΛΕΣ ΠΛΥΣΗΣ ΣΕΙΡΑ PSV	Page 15
SELF SERVICE STEAM VACUUM PS	Page 16
ΜΟΝΑΔΕΣ ΠΙΕΣΤΙΚΩΝ SELF SERVICE	Page 17
ΙΝΟΧ ΚΟΥΤΙΑ BOXES PS - PSV	Page 19
CAR WASH START SYSTEMSACCESSORIES	Page 20



Series PS



1



SELF VACUUM
ASPIRATORE SELF
ASPIRATEUR
SB-SAUGER
ASPIRADOR
ΣΚΟΥΠΙΑ

- Wet & Dry Professional self service vacuum cleaners.
- Stainless steel construction INOX AISI 304 with innovate design.
- Mechanical Coin acceptors - Highly reliable selection of coins or tokens measured.
- Time adjusted per sec.
- Right or Left exit hose.
- Suction Hose 5m.
- Standard polyester filter which reduces the noise level below **70 dB(A)**.
- Emergency Button.
- 3 points security lock system.
- Ideal for SELF SERVICE car wash, hotels, airports, parking areas etc.
- Manufactured in accordance with European and international safety standards.

AVAILABLE COLORS FOR COLUMNS AND COVER

Dimensions (LxHxW)
730 x 1700 x 660 mm

ISO9001:2008

STANDARD

MECHANICAL COIN ACCEPTOR	POLYESTER FILTER	ACCESSORIES for 18380 - 18382	TURBINE for 18200 - 18202	ACCESSORIES for 18200 - 18202

Technical Specifications

Code	Volt/Hz	Power kW	Motor type	Air flow m ³ /h	Noise dB 3m	Suction mmH2O	Tank Capacity lt	Weight kg	Price€
18380	230/50	1,4	By Pass	215	60	2400	36	93	1980,00
18382	230/50	2,4	By Pass	340	68	2250	77	114	2160,00
18200	400/50	2,2	Turbine	310	63	2600	77	121	2400,00
18202	400/50	3,0	Turbine	410	65	3300	77	134	2820,00

OPTIONAL

ELECTRONIC COIN ACCEPTOR	DIGITAL TIME DISPLAY	FILTER BAG

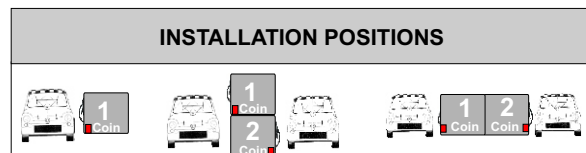

Για εξαρτήματα και ανταλλακτικά βλέπε σελίδα 23 - 25

© January - 2013 by Axelteam

SELF VACUUM & COMPRESSED AIR
 ASPIRATORE SELF & ARIA COMPRESSA
 ASPIRATEUR & AIR COMPRIMÉ
 SB-SAUGER & PRESSLUFT
 ASPIRADOR & AIRE COMPRIMIDO
 ΣΚΟΥΠΑ & ΑΕΡΑΣ

- Wet & Dry Professional self service vacuum cleaners.
- Stainless steel construction INOX AISI 304 with innovate design.
- 2pc Mechanical Coin acceptors - Highly reliable selection of coins or tokens measured.
- Time adjusted per sec.
- Right or Left exit hose.
- Suction Hose 5m.
- Standard polyester filter which reduces the noise level below **70 dB(A)**.
- Air Hose Reel 10m & inflating gun.
- Air Compressor 2,0HP 8bar max.
- Emergency Button.
- 3 points security lock system.
- Ideal for SELF SERVICE car wash, hotels, airports, parking areas etc.
- Manufactured in accordance with European and international safety standards.



1



Dimensions (LxHxW)
730 x 1700 x 660 mm



TURBINE for 18204 - 18206	ACCESSORIES for 18204 - 18206	AIR HOSE REEL & INFLATING GUN	ACCESSORIES for 18387 - 18388	POLYESTER FILTER	MECHANICAL COIN ACCEPTORS

Technical Specifications

Code	Volt/Hz	Power kW	Motor type	Air flow m ³ /h	Noise dB 3m	Suction mmH2O	Tank Capacity lt	Weight kg	Price €
18387	230/50	1,4	By Pass	215	60	2400	36	96	2520,00
18388	230/50	2,4	By Pass	340	68	2250	77	112	2700,00
18204	400/50	2,2	Turbine	310	63	2600	77	121	2940,00
18206	400/50	3,0	Turbine	410	65	3300	77	130	3360,00

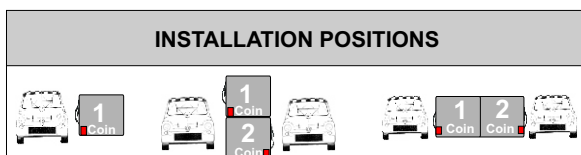

1



INTERIORS WASH
LAVAINTERNI SELF
LAVE MOQUETTE
LIMPIA TAPICERIAS
INNENWASCHER
ΣΚΟΥΠΑ ΠΛΥΣΗΣ

- Professional self service Interiors Wash cleaners.
- Stainless steel construction INOX AISI 304 with innovate design.
- Mechanical Coin acceptors - Highly reliable selection of coins or tokens measured.
- Time adjusted per sec.
- Right or Left exit hose.
- Suction Hose 5m.
- Standard polyester filter which reduces the noise level below **70 dB(A)**.
- Emergency Button.
- 3 points security lock system.
- Ideal for SELF SERVICE car wash, hotels, airports, parking areas etc.
- Manufactured in accordance with European and international safety standards.

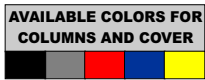

Dimensions (LxHxW)
730 x 1700 x 660 mm



STANDARD

MECHANICAL COIN ACCEPTOR	ACCESSORIES	ANTI-FOAM FILTER	DETERGENT TANK	TURBINE for 18208 - 18210
	18555 5m 			
	18418	18428	30lt	

Technical Specifications

Code	Volt/Hz	Power kW	Motor type	Air flow m ³ /h	Noise dB 3m	Suction mmH ₂ O	Detergent Pump w-lt/hr	Tank Capacity lt	Weight kg	Price €
18393	230/50	1,4	By Pass	215	60	2400	48 - 0 ÷ 1,8	36	102	2230,00
18394	230/50	2,4	By Pass	340	70	2250	48 - 0 ÷ 1,8	77	136	2450,00
18208	400/50	2,2	Turbine	310	63	2600	80 - 0 ÷ 1,8	77	142	3850,00
18210	400/50	3,0	Turbine	410	65	3300	80 - 0 ÷ 1,8	77	156	4050,00

OPTIONAL

ELECTRONIC COIN ACCEPTOR	DIGITAL TIME DISPLAY

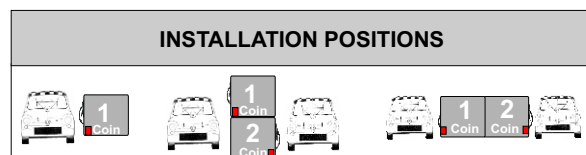

Για εξαρτήματα και ανταλλακτικά βλέπε σελίδα 23 - 25

© January - 2013 by Axelteam

DOUBLE INTERIORS WASH
 LAVAINTERNI SELF DOPPIO
 LAVE MOQUETTE DOUBLE
 DOUPLIO LIMPIA TAPICERIAS
 DOPPEL INNENWASCHER
 ΔΙΠΛΗ ΣΚΟΥΠΑ ΠΛΥΣΗΣ
 ΕΣΩΤΕΡΙΚΟΥ ΚΑΘΑΡΙΣΜΟΥ

- Double Professional self service Interiors Wash cleaners.
- Stainless steel construction INOX AISI 304 with innovate design.
- 2pc Mechanical Coin acceptors - Highly reliable selection of coins or tokens measured.
- Time adjusted per sec.
- Right and Left exit hose.
- Suction Hose 5m each.
- Standard polyester filter which reduces the noise level below **70 dB(A)**.
- Emergency Button.
- 3 points security lock system.
- Ideal for SELF SERVICE car wash, hotels, airports, parking areas etc.
- Manufactured in accordance with European and international safety standards.



Dimensions (LxHxW)
730 x 1700 x 660 mm



ACCESSORIES	ANTI-FOAM FILTERS	DETERGENT TANK	STANDARD MECHANICAL COIN ACCEPTORS
18555 5m 18418	 18428	 20lt	

Technical Specifications

Code	Volt/Hz	Power kW	Motor type	Air flow m ³ /h	Noise dB 3m	Suction mmH ₂ O	Detergent Pump w-lt/hr	Tank Capacity lt	Weight kg	Price €
18395	230/50	2x 1,4	By Pass	2x 215	60	2x 2400	2x 48 - 0 ÷ 1,8	2x 36	178	3625,00

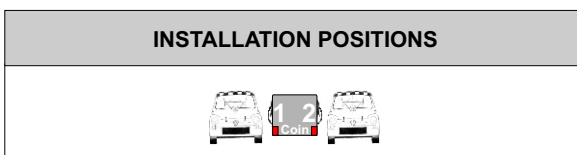

ELECTRONIC COIN ACCEPTOR	OPTIONAL DIGITAL TIME DISPLAY

1



SELF VACUUM+INTERIORS WASH
ASPIRATORE SELF+LAVAINTERNI SELF
ASPIRATEUR+LAVE MOQUETTE
SB-SAUGER+LIMPIA TAPICERIAS
ASPIRADOR+INNENWASCHER
ΣΚΟΥΠΑ+ΠΛΥΣΗ ΕΣΩΤΕΡΙΚΟΥ ΚΑΘΑΡΙΣΜΟΥ

- Professional self service vacuum+Interiors Wash cleaners.
- Stainless steel construction INOX AISI 304 with innovate design.
- 2pc Mechanical Coin acceptors - Highly reliable selection of coins or tokens measured.
- Time adjusted per sec.
- Right and Left exit hose.
- Suction Hose 5m each.
- Standard polyester filter which reduces the noise level below **70 dB(A)**.
- Emergency Button.
- 3 points security lock system.
- Ideal for SELF SERVICE car wash, hotels, airports, parking areas etc.
- Manufactured in accordance with European

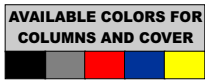

Dimensions (LxHxW)
730 x 1700 x 660 mm



STANDARD

MECHANICAL COIN ACCEPTORS	POLYESTER FILTER	VACUUM ACCESSORIES	INTERIOR ACCESSORIES	ANTI-FOAM FILTER	DETERGENT TANK
				18428	20lt

Technical Specifications

Code	Volt/Hz	Power kW	Motor type	Air flow m ³ /h	Noise dB 3m	Suction mmH2O	Detergent Pump w-lt/hr	Tank Capacity lt	Weight kg	Price €
18383	230/50	2x 1,4	By Pass	2x 215	60	2x 2400	48 - 0 ÷ 1,8	2x 36	141	3420,00

OPTIONAL

ELECTRONIC COIN ACCEPTOR	DIGITAL TIME DISPLAY	FILTER BAG

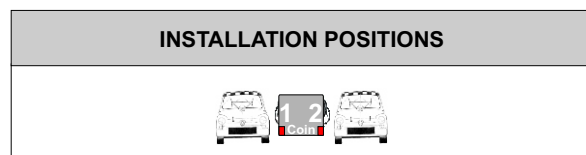

Για εξαρτήματα και ανταλλακτικά βλέπε σελίδα 23 - 25

© January - 2013 by Axelteam

- DOUBLE VACUUM**
- ASPIRETORE SELF DOPPIO**
- ASPIRATEUR DOUBLE**
- SB-DOPPEL SAUGER**
- ASPIRADOR DUPLO**
- ΣΚΟΥΠΑ ΔΙΠΛΗ**

- Double Wet & Dry Professional self service Vacuum cleaners.
- Stainless steel construction INOX AISI 304 with innovate design.
- 2pc Mechanical Coin acceptors - Highly reliable selection of coins or tokens measured.
- Time adjusted per sec.
- Right and Left exit hose.
- Suction Hose 5m each.
- Standard polyester filter which reduces the noise level below **70 dB(A)**.
- Emergency Button.
- 3 points security lock system.
- Ideal for SELF SERVICE car wash, hotels, airports, parking areas etc.
- Manufactured in accordance with European



Dimensions (LxHxW)
730 x 1700 x 660 mm



TURBINE for 18384 - 18385	ACCESSORIES for 18384 - 18385	ACCESSORIES for 18381	POLYESTER FILTERS	MECHANICAL COIN ACCEPTORS
	 18460 Ø50 5m 18502 Ø50	 18459 Ø40 5m 18402 Ø40		

Technical Specifications

Code	Volt/Hz	Power kW	Motor type	Air flow m ³ /h	Noise dB 3m	Suction mmH2O	Tank Capacity lt	Weight kg	Price €
18381	230/50	2x 1,4	By Pass	2x 215	60	2x 2400	2x 36	143	3300,00
18384	400/50	2x 2,2	Turbine	2x 310	63	2x 2600	2x 36	204	4450,00
18385	400/50	2x 3,0	Turbine	2x 410	65	2x 3300	2x 36	218	4780,00

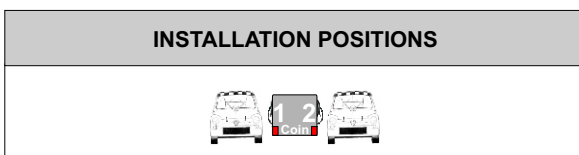

FILTER BAG	ELECTRONIC COIN ACCEPTOR	DIGITAL TIME DISPLAY

1



SELF VACUUM
ASPIRATORE SELF
ASPIRATEUR
SB-SAUGER
ASPIRADOR
ΣΚΟΥΠΙΑ

- Wet & Dry Professional self service vacuum cleaners.
- Stainless steel construction INOX AISI 304 with innovate design.
- Electronic Coin acceptors for 6 different Coins or 6 differed Token or combination of Coin and Token.
- Time adjusted per sec.
- Right or Left exit hose.
- Suction Hose 5m.
- Standard polyester filter which reduces the noise level below **70 dB(A)**.
- Emergency Button.
- 3 points security lock system.
- Ideal for SELF SERVICE car wash, hotels, airports, parking areas etc.
- Manufactured in accordance with European



Dimensions (LxHxW)
730 x 1700 x 660 mm



STANDARD

MECHANICAL COIN ACCEPTOR	POLYESTER FILTER	ACCESSORIES for 18980 - 18982	TURBINE for 18900 - 18902	ACCESSORIES for 18900 - 18902

Technical Specifications

Code	Volt/Hz	Power kW	Motor type	Air flow m ³ /h	Noise dB 3m	Suction mmH2O	Tank Capacity lt	Weight kg	Price €
18980	230/50	1,4	By Pass	215	60	2400	36	70	1900,00
18982	230/50	2,4	By Pass	340	68	2250	77	92	2040,00
18900	400/50	2,2	Turbine	310	63	2600	77	105	2290,00
18902	400/50	3,0	Turbine	410	65	3300	77	110	2700,00

OPTIONAL

ELECTRONIC COIN ACCEPTOR	DIGITAL TIME DISPLAY	FILTER BAG

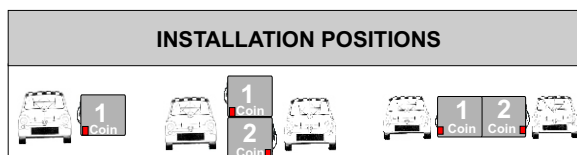

Για εξαρτήματα και ανταλλακτικά βλέπε σελίδα 23 - 25

© January - 2013 by Axelteam

- DOUBLE VACUUM**
- ASPIRETORE SELF DOPPIO**
- ASPIRATEUR DOUBLE**
- SB-DOPPEL SAUGER**
- ASPIRADOR DUPLO**
- ΣΚΟΥΠΑ ΔΙΠΛΗ**

- Double Wet & Dry Professional self service vacuum cleaners.
- Stainless steel construction INOX AISI 304 with innovate design.
- 2pc Electronic Coin acceptors for 6 different Coins or 6 differed Token or combination of Coin and Token.
- Time adjusted per sec.
- Right and Left exit hose.
- Suction Hose 5m each.
- Standard polyester filter which reduces the noise level below **70 dB(A)**.
- Emergency Button.
- 3 points security lock system.
- Ideal for SELF SERVICE car wash, hotels, airports, parking areas etc.
- Manufactured in accordance with European



1



Dimensions (LxHxW)
730 x 1700 x 660 mm



TURBINE for 18230 - 18232	ACCESSORIES for 18230 - 18232	ACCESSORIES for 18229	POLYESTER FILTERS	MECHANICAL COIN ACCEPTORS
	 18460 Ø50 5m 18502 Ø50	 18459 Ø40 5m 18402 Ø40		

Technical Specifications

Code	Volt/Hz	Power kW	Motor type	Air flow m ³ /h	Noise dB 3m	Suction mmH2O	Tank Capacity lt	Weight kg	Price €
18229	230/50	2x 1,4	By Pass	2x 215	62	2x 2400	2x 36	110	3150,00
18230	400/50	2x 2,2	Turbine	2x 310	63	2x 2600	2x 36	172	4320,00
18232	400/50	2x 3,0	Turbine	2x 410	65	2x 3300	2x 36	189	4530,00

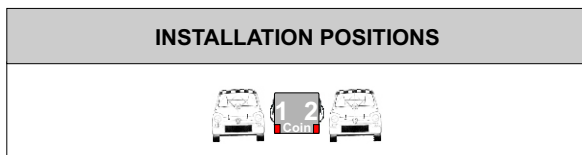

FILTER BAG	ELECTRONIC COIN ACCEPTOR	DIGITAL TIME DISPLAY

1



INTERIORS WASH
LAVAINTERNI SELF
LAVE MOQUETTE
LIMPIA TAPICERIAS
INNENWASCHER
ΣΚΟΥΠΑ ΠΛΥΣΗΣ

self service
Interiors wash
by axel team!

- Professional self service Interiors Wash cleaners.
- Stainless steel construction INOX AISI 304 with innovate design.
- Electronic Coin acceptors for 6 different Coins or 6 differed Token or combination of Coin and Token.
- Time adjusted per sec.
- Right or Left exit hose.
- Suction Hose 5m.
- Standard polyester filter which reduces the noise level below **70 dB(A)**.
- Emergency Button.
- 3 points security lock system.
- Ideal for SELF SERVICE car wash, hotels, airports, parking areas etc.
- Manufactured in accordance with European



Dimensions (LxHxW)
730 x 1700 x 660 mm



STANDARD

MECHANICAL COIN ACCEPTOR	ACCESSORIES	ANTI-FOAM FILTER	DETERGENT TANK	TURBINE for 18258 - 18260
	18555 5m 18418	 18428	 30lt	

Technical Specifications

Code	Volt/Hz	Power kW	Motor type	Air flow m ³ /h	Noise dB 3m	Suction mmH ₂ O	Detergent Pump w-lt/hr	Tank Capacity lt	Weight kg	Price €
18340	230/50	1,4	By Pass	215	60	2400	48 - 0 ÷ 1,8	36	90	2110,00
18344	230/50	2,4	By Pass	340	70	2250	48 - 0 ÷ 1,8	77	112	2340,00
18258	400/50	2,2	Turbine	310	63	2600	80 - 0 ÷ 1,8	77	121	3600,00
18260	400/50	3,0	Turbine	410	65	3300	80 - 0 ÷ 1,8	77	130	3850,00

OPTIONAL

ELECTRONIC COIN ACCEPTOR	DIGITAL TIME DISPLAY

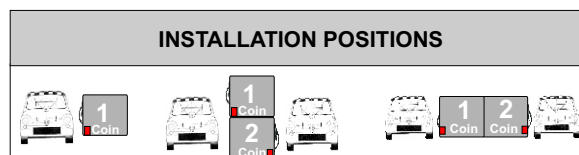

Για εξαρτήματα και ανταλλακτικά βλέπε σελίδα 23 - 25

© January - 2013 by Axelteam

DOUBLE INTERIORS WASH
 LAVAINTERNI SELF DOPPIO
 LAVE MOQUETTE DOUBLE
 DOUPLO LIMPIA TAPICERIAS
 DOPPEL INNENWASCHER
 ΔΙΠΛΗ ΣΚΟΥΠΑ ΠΛΥΣΗΣ
 ΕΣΩΤΕΡΙΚΟΥ ΚΑΘΑΡΙΣΜΟΥ

- Double Professional self service Interiors Wash cleaners.
- Stainless steel construction INOX AISI 304 with innovate design.
- 2pc Electronic Coin acceptors for 6 different Coins or 6 different Token or combination of Coin and Token.
- Time adjusted per sec.
- Right and Left exit hose.
- Suction Hose 5m each.
- Standard polyester filter which reduces the noise level below **70 dB(A)**.
- Emergency Button.
- 3 points security lock system.
- Ideal for SELF SERVICE car wash, hotels, airports, parking areas etc.
- Manufactured in accordance with European



Dimensions (LxHxW)
730 x 1700 x 660 mm



ACCESSORIES	ANTI-FOAM FILTERS	DETERGENT TANK	STANDARD MECHANICAL COIN ACCEPTORS
18555 5m 18418	 18428	 20lt	

Technical Specifications

Code	Volt/Hz	Power kW	Motor type	Air flow m ³ /h	Noise dB 3m	Suction mmH ₂ O	Detergent Pump w-lt/hr	Tank Capacity lt	Weight kg	Price €
18396	230/50	2x 1,4	By Pass	2x 215	60	2x 2400	2x 48 - 0 ÷ 1,8	2x 36	145	3265,00

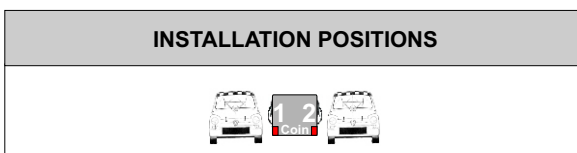

ELECTRONIC COIN ACCEPTOR	OPTIONAL DIGITAL TIME DISPLAY

1



SELF STEAM VACUUM
 ASPIRATORE VAPORE SELF
 ASPIRATEUR VAPEUR
 SB-SAUGER STEAM
 ASPIRADOR CON VAPOR
 ΣΚΟΥΠΙΑ ΑΤΜΟΥ

- Professional self service Steam vacuum cleaners.
- Stainless steel construction INOX AISI 304 with innovate design.
- Electronic Coin acceptors for 6 different Coins or 6 differed Token or combination of Coin and Token.
- Time adjusted per sec.
- Right or Left exit hose.
- Suction Hose 3,0m.
- Noise level below **70 dB(A)**.
- Emergency Button.
- 3 points security lock system.
- Ideal for SELF SERVICE car wash, hotels, airports, parking areas etc.
- Manufactured in accordance with European and international safety standards.

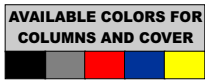

Dimensions (LxHxW)
730 x 1700 x 660 mm



STANDARD

ELECTRONIC COIN ACCEPTORS	DIGITAL TIME DISPLAY	ACCESSORIES	WATER TANK	DETERGENT TANK
		18496 18470 	 30lt	 10lt

Technical Specifications

Code	Volt/Hz	Power kW	Boiler watt	Working Pressure	Steam °C	Noise db 3m	Suction mmH2O	Detergent Pump w-lt/hr	Tank Capacity lt	Weight kg	Price €
18229	230/50	2,8	3100	4,5bar	140	63	2400	48 - 0 ÷ 1,8	77	122	4450,00

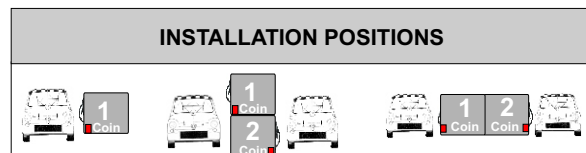

Για εξαρτήματα και ανταλλακτικά βλέπε σελίδα 23 - 25

© January - 2013 by Axelteam

- CAR & MOTO SELF WASH
- LAVA AUTO & MOTO SELF
- LAVAGE AUTO & MOTO EN LIBRE SERVICE
- LAVA COCHES Y MOTO SELF
- WAGEN UN MOTORRAD WASCHHE
- ΠΛΥΝΤΙΚΗ ΜΗΧΑΝΗ SELF SERVICE

- Self service car wash unit for vehicles.
- Stainless steel construction INOX AISI 304 with innovate design.
- Available with mechanical coin acceptors (15227) or 6 points Electronic Coin Acceptor (15253).
- Time adjusted per sec.
- Emergency Button.
- 3 points security lock system.
- Ideal for SELF SERVICE car wash, hotels, airports, parking areas, etc.
- Manufactured in accordance with European and international safety standards.

•**Optional equipment:** the washing machine can connect with rotating booms and other components.



- | | | |
|---|---|------------|
| 1 | → | Hot Water |
| 2 | → | Cold Water |
| 3 | → | Pre - Wash |
| 4 | → | Foam Wax |
| 5 | → | Brush |
| 6 | → | Finishing |
- ISTRUZIONI / INSTRUCTIONS
- English, Italian, French, German, Spanish, Greek, Portuguese, Russian, Chinese, Japanese, Korean, Hindi, Arabic, Vietnamese, Thai, Indonesian, Malay, Tagalog, Vietnamese, Thai, Indonesian, Malay, Tagalog, Vietnamese, Thai, Indonesian, Malay, Tagalog



Dimensions (LxHxW)
730 x 1700 x 660 mm



BOILER FOR HOT WATER 	OPERATION STOPS SMOOTHLY WITH TSS SYSTEM TSS	ELECTRONIC COIN ACCEPTOR WITH 6 DIFFERENT SERVICES 15914 	MOTOR - PUMP
---------------------------------	---	---	-------------------------

Technical Specifications

Code	Volt/Hz	Hp	Bar max Lt/min	R.P.M.	°C max	Noise db 3m	Weight kg	Price €
15253	400/50	5,5	200/15	1450	150	72	189	9800,00
15227	400/50	3,0	120/11	1450	—	72	142	7050,00

Code	Mechanical Coin Acceptor	6 points Electronic Coin Acceptor	Time Display	Osmosis Water 200lt	Hot Water	Antifreeze System	Washing Accessories	Water Softener
15253		S	S	O	S	S	O	O
15227	S		O	O	O	O	O	O

Standard:S / Optional:O

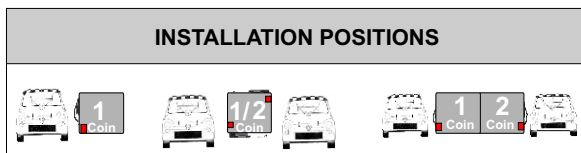

SERIES PSV SELF SERVICE CAR WASH BOX FOR 6 UNITS



1

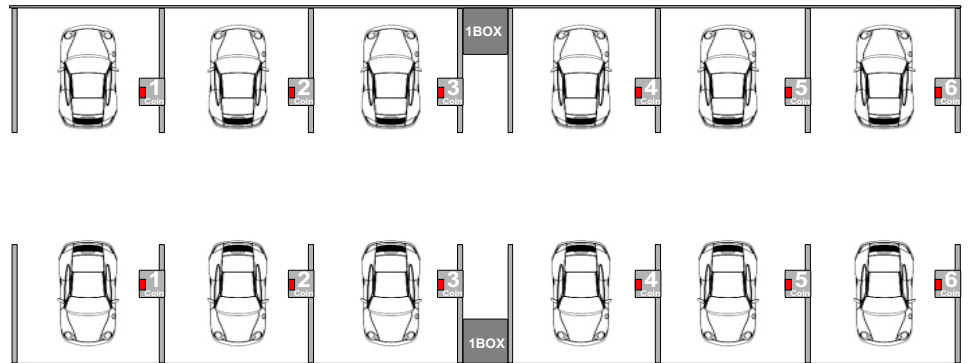

- Self service car wash Box for cold water up to 6 washing units.
 - Stainless steel construction INOX AISI 304 with innovate design.
 - Available with mechanical coin acceptors or 6 points Electronic Coin Acceptor for 6 different services.
 - Time adjusted per sec.
 - Emergency Button.
 - 3 points security lock system.
 - Ideal for SELF SERVICE car wash, hotels, airports, parking areas, etc.
 - Manufactured in accordance with European and international safety standards.
- Optional equipment: the washing machine can connect with rotating booms.



Dimensions (LxHxW)
730 x 1700 x 660 mm



STANDARD

<p>OPERATION STOPS SMOOTHLY WITH TSS SYSTEM</p> 	<p>GLYCERIN MANOMETER</p> 	<p>MOTOR - PUMP</p> 
---	---	---

- LOW SPEED MOTOR 1450RPM
- Bronze head, 3 metal pistons with ceramic coating, By-pass and pressure regulator.
- Thermic motor protector.
- Total Stop System 24V for smooth start - stop of the motor.
- Security valve.
- Electronic board 24V

Technical Specifications

Code	Volt/Hz	Hp	Bar max Lt/min	R.P.M.	Washing bays	Noise db 3m	Weight kg	Price €
15220	400/50	5,5	200/15	1450	1	63	90	3680,00
15221	400/50	11,0	200/15	1450	2	63	126	5520,00
15222	400/50	16,5	200/15	1450	3	65	162	7360,00
15223	400/50	22	200/15	1450	4	67	198	9200,00
15224	400/50	27,5	200/15	1450	5	67	234	11040,00
15225	400/50	33	200/15	1450	6	67	270	12880,00

SERIES PS PSV
1

- 1pc or 2pc of VACUUM CLEANER 1400W
- 1pc or 2pc VACUUM CLEANER 1400W + 1pc or 2pc AIR
- 1pc VACUUM CLEANER 2200W
- 1pc VACUUM CLEANER 2200W + 1pc AIR
- 1pc or 2pc TURBINE VACUUM 2,2kw or 3,0kw
- 1pc or 2pc TURBINE VACUUM 2,2kw or 3,0kw + 1pc or 2pc AIR

- 1pc or 2pc INTERIORS WASH 1400W
- 1pc INTERIORS WASH 2200W
- 1pc INTERIORS WASH 2200W + 1pc AIR
- 1pc INTERIORS WASH TURBINE 2,2kw or 3,0kw
- 1pc or 2pc of INTERIORS WASH 1400W +1pc or 2pc AIR

- 1pc VACUUM CLEANER 1400W + 1pc INTERIORS WASH 1400W
- 1pc STEAM VACUUM CLEANER

- 1pc maximum 6pc of COLD WATER HIGH PRESSURE MACHINES
- 1pc HOT WATER HIGH PRESSURE MACHINE

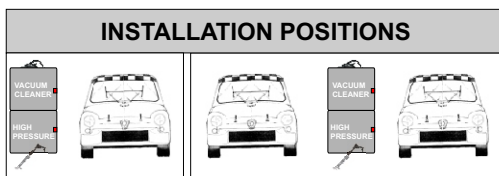
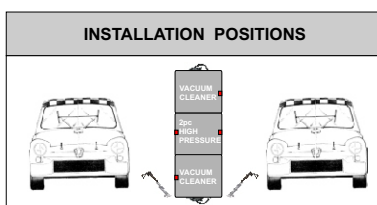
2 BOXES

3 BOXES

1

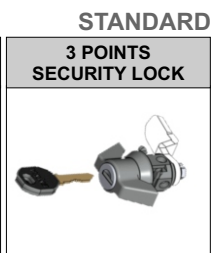

**SERIES
PSV**



Dimensions (LxHxW)
730 x 1700 x 660 mm



Technical Specifications

Code	Type	Mechanical Coin Acceptor	Emergency Button	3 Points Security Lock	kg	Price €
18267	PSV	O	O	S	59	1510,00
18268	PSV	S	S	S	59	1620,00
18269	PSV	S 2pcs	S	S	59	1710,00



**SERIES
PS**

MECHANICAL COIN ACCEPTOR



Dimensions (LxHxW)
730 x 1700 x 660 mm



Technical Specifications

Code	Type	Mechanical Coin Acceptor	Emergency Button	3 Points Security Lock	kg	Price €
18270	PS	S	S	S	61	1840,00
18271	PS	S 2pcs	S	S	61	1920,00

Features

- IP54 protection rating.
 - The coin entry is protected by a mobile plate while the microchip card slot is equipped with an internal waterproof seal.
 - Stainless steel external frame, door and pushbutton Panel.
 - Opening protected by a fully waterproof 4-point closing lock, equipped with an anti-drilling plate.
 - Transfl ective display, back-lit like the buttons, guaranteeing maximum visibility even in conditions of full sunlight.
 - Pushbutton panel equipped with 7 program selection buttons and 1 stop button, which allows the user to interrupt the service in progress.
 - Installation: recessed, wall mounted or free standing.
 - Front panel with wide space for communicating with the user and for indicating the function of each button.
- Instructions shown on a customisable adhesive panel.
- In the standard version, the interface is made with a DIN guide box equipped with 8 opto-isolated inputs for receiving signals from the system control unit, 8 relay outputs and 1 RS232 serial connector for programming the validator, transmitting accounting data and upgrading the software.
 - The prices of the services can be set on-board the machine.

The best unit for activating self-service washing bays

Specifically designed for self-service washing bays, it allows the management of up to 7 wash programs through a single payment unit. It is particularly suitable for modernising existing high-pressure systems which still employ electro-mechanical control systems.

Solid and resistant, it guarantees excellent protection against dust, water jets and nebulised chemical products.

Communication with the user has been given the utmost attention, for making the activation and payment operations even more simple and intuitive.

Pit Start is available in 3 different versions for easy installation on any type of system.

1

Functions

Stand-by status

When the cash unit is in stand-by, the display shows a message asking to insert cash and select a service, while the buttons light up in a rapid sequence in order to attract the customers' attention.

Coin and token functionality

When the user inserts coins or tokens, the display will show the purchased credit. Once the first set price is reached, the Pit Start will be ready to activate the corresponding service.

Card or key operated

When the user inserts the key or the card, the display will show the amount of credit available. If the credit is equal to or higher than the lowest configured price, the Pit Start is ready to activate the relative service.

Selecting the services

Up to 7 different services can be selected, which correspond to an equal number of wash programs. The user can rapidly switch from one service to another by simply pressing the corresponding button.

Installed peripherals

- RM5 HD electronic coin validator
- EuroKey Plus cashless key system

Optional accessories

- Mechanical and electronic kit for microchip card installation
- Wall mounting unit
- Free-standing base
- Graphics customised by quantity

Optional peripherals

- Microchip card system

Related products

- Coin/banknote counters
- Wide range of tokens



CODE	Price €
15980	UNDER REQUEST

Technical Specifications

	Starter	Starter on wall mounting unit	Starter on free standing Base
Dimensions (LxHxW)	388 x 688 x 130 mm	388 x 780 x 280 mm	388 x 1,600 x 280 mm
Weight	17kg	31kg	52kg
Power supply	24 Vac ±10%	24 Vac ±10%	24 Vac ±10%
Power consumption	25W	25W	25W
Operating temperature	-15°C + 50°C - humidity 10% + 90% non-condensed	-15°C + 50°C - humidity 10% + 90% non-condensed	-15°C + 50°C - humidity 10% + 90% non-condensed

Coin Capacity

	0,50€	1,00€	2,00€
Cash box	800	850	650

1

Specifically designed for gantry carwash management

Specifically designed for outdoor use, this unit allows for total security thanks to its special construction features, which guarantee maximum reliability, even in the presence of water, condensation, hot and cold conditions.

The appearance and colour of the front panel make it attractive.



Programmer
For programming.



Features

- IP54 protection rating and certificates of conformity to the 89/336/EEC and 73/23/EC directives.
- ATM-type user panel, recessed at 20 cm with respect to the external frame.
- Made of 12/10 thickness stainless steel with polycarbonate protection device for the money entry and change collection areas.
- CPU electronic board with collections data detection.
- Recessed or on a base for column-type installation.
- Modular installation of the peripherals, to allow modifying the configuration at any time by simply replacing the relative plate.
- Rear door with three closing points for performing cash-related and maintenance operations in complete privacy, inside the technical room.
- Multi-language instruction panel, customisable by quantity.
- Luminous "Change" sign, for immediate machine identification.
- Possibility of building customer loyalty using the EuroKey Plus cashless key system or the SimplyCard microchip system.
- Dispensing keys or microchip cards.
- Optional printer for issuing receipts.

Installed peripherals

- RM5 Evolution electronic coin validator
- 1 Evolution hopper
- POS (available in the countries that use it)

Optional peripherals

Different configurations are available that can provide:

- NV10 USB banknote reader
- 2 Evolution hoppers
- EuroKey Plus cashless system
- SimplyCard cashless system
- Customer TG58 or Comestergroup mod. STP-58-T printer
- Dispenser for keys or for small products in boxes
- Card dispenser

Optional accessories

- Cabin for column installation
- Graphics customised by quantity
- Anti-theft kit

Related products

- Coin/banknote counters
- Wide range of tokens

CODE	Price €
15960	UNDER REQUEST

Technical Specifications

	Change machine	Change machine on support base
Dimensions (LxHxW)	510 x 760 x 501 mm	510 x 1,750 x 501 mm
Weight	45kg	75kg
Power supply	230 Vac - 50Hz	230 Vac - 50Hz
Power consumption	100 VA max - 25 VA in stand by	100 VA max - 25 VA in stand by
Operating temperature	-15°C ÷ 50°C - humidity 10% ÷ 90% non-condensed	-15°C ÷ 50°C - humidity 10% ÷ 90% non-condensed

Coin Capacity

	0,50€	1,00€	2,00€
1 Evolution hopper	1500	1500	1200
2 Evolution hopper	3000	3000	2400
1 Evolution hopper with extension	5000	5000	4000

1

- A single payment system which can make up to 6 different timed services, automatic.
- They are completely waterproof and particularly resistant to different weather conditions and tampering.
- They can be equipped with the Eurokey cashless system, the RM5 evolution electronic coin mechanism or the RM5-T. It is available in four different configurations, from the most simple to the complete version.
- The service can be activated automatically when a coin is inserted, or when a selection key is chosen.
- It is possible to continue the service, if already active, by inserting more coins or tokens.



CODE	Volt/Hz	Price €
15910	24	500,00
15911	230/50	500,00

CODE	Volt/Hz	Price €
15914*	24	1200,00
15915*	230/50	1200,00

*Eurokey Included

Electric box with mechanical coin acceptor 0,50€ or 1,00€ or 2,00€ with 1 power service.



CODE	Volt/Hz	COIN	Price €
15930	230/50	0,50	445,00
15931		1,00	
15932		2,00	
15933	400/50	0,50	480,00
15934		1,00	
15935		2,00	
15936	24volt	0,50	445,00
15937		1,00	
15938		2,00	

Electric box with mechanical coin acceptor 0,50€ or 1,00€ or 2,00€ with air or foam service.

CODE	Volt/Hz	COIN	Price €
15940	230/50	0,50	480,00
15941		1,00	
15942		2,00	
15943	400/50	0,50	490,00
15944		1,00	
15945		2,00	
15946	24volt	0,50	475,00
15947		1,00	
15948		2,00	

Electronic coin detector for 59 different kind of coins or Token up to 6 different timed services, automatic..



CODE	Price €
15850	200,00

Electronic board with digital screen. Can display units or time per sec.

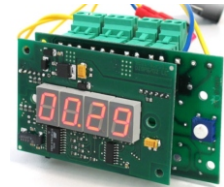

CODE	Price €
15920	160,00

Mechanical Coin acceptors - Highly reliable selection of coins or tokens measured.



CODE	COIN	Price €
15840	0,50€	88,00
15841	1,00€	
15842	2,00€	
15844	Plate H	88,00
15858	Token	0,48

Electronic coin detector for 6 different kind of coins or Token. Enclosed with electronic board and digital screen which displays units or credit time according the coins that customer have use. .



CODE	Price €
15950	140,00

EMERGENCY BUTTON



CODE	Price €
18730	8,00

3 POINTS SECURITY LOCK SYSTEM



CODE	Price €
18700	26,00

FM EXPRESS 10x120 4pc



CODE	Price €
18740	3,00

PLEXIGLAS PROTECTION FOR COIN-OPERATED MACHINES



CODE	Price €
18743	31,00

1

TURBINE



Code	Volt/Hz	Power kW	Air flow m³/h	Noise dB 3m	Suction mmH2O	Weight kg	Price €
18670	400/50	2,2	310	60	2600	30	920,00
18671	400/50	3,0	410	60	3300	30	990,00

2 STAGES MOTOR



Code	Volt/Hz	Power kW	Price €
18662	230/50	1,2	68,00
18664	230/50	1,4	75,00

AIR COMPRESSOR



Code	Volt/Hz	HP	bar	Price €
17002	230/50	2,0	8max	340,00

AIR HOSE REEL 8mm



Code	Reel	Price €
14758	10m	190,00

INFLATING AIR GUN



Code	bar	Price €
12252	6	6,00

DETERGENT TANK



Code	Lt	Price €
14720	20	28,00
14723	30	34,00

VACUUM CLEANERS



Code	DESCRIPTION	Ø / m	Price €
18459	Flexible Hose	40/5	72,00
18460	Flexible Hose	50/5	65,00
18402	Crevice tool	40	8,00
18502	Crevice tool	50	12,00

**STANDARD EQUIPMENT FOR :
INTERIORS WASH**



Code	DESCRIPTION	Ø / m	Price €
18455	Hidrolitic Hose	40/5	125,00
18418	Armchair nozzle	40	26,00
18428	Anti-foam filter	45mm	17,00

STEAM VACUUM



Code	DESCRIPTION	Ø / m	Price €
18496	Steam Hose	40/3	280,00
18470	Armchair steam	40	60,00



Code	DESCRIPTION	TANK	Ømm	Price €
18410	Polyester Filter	77lt	440	48,00
18449	Polyester Filter	36lt	340	28,00
18434	Hepa Filter	77lt	250	120,00
18431	Hepa Filter	36lt	175	100,00
18432	Paper bag	77/36lt	-	37,00 / 5pc

ANGLE 90°
ROTATION 360°
15735



15740



280bar max
40 lt/min
150°C
15745



15751



15750



Code	Inlet	Outlet	Price €
15735	1/4 BSP M	1/4 BSP F	85,00
15740	1/4 BSP M	1/4 BSP F	74,00
15745	3/8 BSP M	3/8 BSP F	25,00
15750	3/8 BSP F	COUPLING M	6,00
15751	3/8 BSP F	COUPLING F	15,00



15790
BRUSH - LANCE
HOLDER



15786
RIGID LANCE
HOLDER

Code	Dimensions	Price €
15790	H670xL300xW125	220,00
15786	H620	165,00

1



Code	Length mm	Price €
15716	1550	900,00



Code	Length mm	Price €
15713	1600	760,00



Code	Length mm	Price €
15714	1750	780,00



Code	Length mm	Price €
15715	2000	920,00



Code	Length mm	Price €
15720	1600-1750	1770,00



Code	Length mm	Price €
15721	1750-2000	1900,00

NATURAL HOG BRISTLES 9cm



Code	Inlet	OUT	Price €
15793	1/4 BSP F	1/4 BSP F	65,00



Code	Capacity Size	Angle °	Price €	Code	Capacity Size	Angle °	Price €
33280	1/4 0,30	15°	7,00	33380	1/4 0,30	25°	7,00
33281	1/4 0,35	15°	7,00	33382	1/4 0,35	25°	7,00
33282	1/4 0,40	15°	7,00	33384	1/4 0,40	25°	7,00
33283	1/4 0,45	15°	7,00	33385	1/4 0,45	25°	7,00
33284	1/4 0,50	15°	7,00	33386	1/4 0,50	25°	7,00
33285	1/4 0,55	15°	7,00	33387	1/4 0,55	25°	7,00
33286	1/4 0,60	15°	7,00	33388	1/4 0,60	25°	7,00

ΥΔΡΟΠΛΥΣΤΙΚΑ ΚΡΥΟΥ ΝΕΡΟΥ	Page 28
ΥΔΡΟΠΛΥΣΤΙΚΕΣ ΜΟΝΑΔΕΣ ΚΡΥΟΥ ΝΕΡΟΥ	Page 30
ΥΔΡΟΠΛΥΣΤΙΚΑ ΚΡΥΟΥ ΝΕΡΟΥ ΤΟΙΧΟΥ	Page 31
ΥΔΡΟΠΛΥΣΤΙΚΑ ΖΕΣΤΟΥ - ΚΡΥΟΥ ΝΕΡΟΥ	Page 32
ΚΑΥΣΤΗΡΕΣ ΜΠΟΪΛΕΡ ΥΔΡΟΠΛΥΣΤΙΚΩΝ	Page 34
ΥΔΡΟΠΛΥΣΤΙΚΑ ΖΕΣΤΟΥ - ΚΡΥΟΥ ΝΕΡΟΥ ΤΟΙΧΟΥ	Page 35
ΜΗΧΑΝΗΜΑΤΑ ΑΤΜΟΥ	Page 36
ΑΝΤΛΙΕΣ ΚΙΝΗΤΗΡΕΣ ΥΔΡΟΠΛΥΣΤΙΚΩΝ	Page 38
ΕΞΑΡΤΗΜΑΤΑ ΥΔΡΟΠΛΥΣΤΙΚΩΝ	Page 41



GIOVE

2



GEO



- Με μπρούντζινη κεφαλή, 3 μεταλλικά έμβολα με κεραμική επικάλυψη, και by-pass.
- Θερμικό προστασίας του κινητήρα.
- Μέγιστη θερμοκρασία εισόδου νερού 50 °C.
- Σύστημα Total Stop για ομαλή μείωση λειτουργίας του κινητήρα όταν αφήνουμε την σκανδάλη του πιστολιού και παύση λειτουργίας.
- Ενσωματωμένο δοχείο απορρυπαντικού και σωλήνα 8 m.

- Με μπρούντζινη κεφαλή, 3 μεταλλικά έμβολα με κεραμική επικάλυψη, και by-pass.
- Θερμικό προστασίας του κινητήρα.
- Μέγιστη θερμοκρασία εισόδου νερού 50 °C
- Σύστημα Total Stop για ομαλή μείωση λειτουργίας του κινητήρα όταν αφήνουμε την σκανδάλη του πιστολιού και παύση λειτουργίας.
- Ενσωματωμένο δοχείο απορρυπαντικού και σωλήνα 8 m.



STANDARD

Πιστόλι 210bar με ταχυσύνδεση	Σωλήνας 8m με ταχυσύνδεσμους	Αυλός με ρυθμιστή και ταχυσύνδεση
		
ΚΩΔΙΚΟΣ:15302	ΚΩΔΙΚΟΣ:15310	ΚΩΔΙΚΟΣ:15318

STANDARD

Πιστόλι 210bar με ταχυσύνδεση	Σωλήνας 8m με ταχυσύνδεσμους	Αυλός με ρυθμιστή και ταχυσύνδεση
		
ΚΩΔΙΚΟΣ:15302	ΚΩΔΙΚΟΣ:15310	ΚΩΔΙΚΟΣ:15318

Dimensions (LxHxW)
390 x 880 x 450 mm



Dimensions (LxHxW)
390 x 900 x 450 mm



Technical Specifications

Κωδικός Code	Τύπος Type	Volt/Hz	Hp	Bar max Lt/min	R.P.M.	°C max	Δοχείο lt Απορ/ντικού	Θόρυβος db 3m	Βάρος kg	Τιμή Price €
15212	GIOVE	230/50	2,8	150/8	2800	-	10	68	35	740,00
15210	GEO	230/50	3,0	160/10	2800	-	10	69	39	790,00

SB/13
SB/14
SB/16
SB/17
SB/18
SB/19

2



- Αργόστροφα μοτέρ με δύο ρουλεμάν (1450r.p.m.)
- Μπρούντζινες κεφαλές, 3 μεταλλικά έμβολα με κεραμική επικάλυψη, και ανεξάρτητη βαλβίδα by-pass.
- Θερμικό προστασίας του κινητήρα.
- Ρυθμιστή πίεσης.
- Μέγιστη θερμοκρασία εισόδου Νερού 50 οC
- Σύστημα Total Stop για παύση λειτουργίας του κινητήρα .
- Μανόμετρο γλυκερίνης.
- Ανοξειδωτο προστατευτικό κάλυμα.
- Ρόδες για εύκολη μεταφορά.

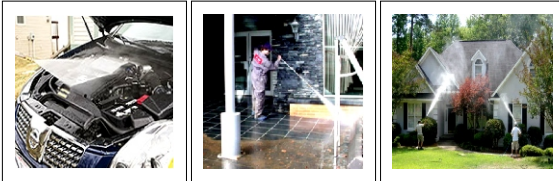

Επαγγελματική σειρά κρύου νερού.
Μηχανήματα μεγάλης αντοχής και δύναμης.

STANDARD

<p>Πιστόλι 350bar</p> <p>15351 ASTRA Bar. 350- lt/min 45 3/8F ΚΩΔΙΚΟΣ:15350</p>	<p>Σωλήνας 10m 5/16R2</p> <p>ΚΩΔΙΚΟΣ:15368</p>	<p>Αυλός 900mm με Μπεκ Πίεσης</p> <p>ΚΩΔΙΚΟΣ:15383</p> <p>ΚΩΔΙΚΟΣ:33285</p>
--	---	--

Dimensions (LxHxW)
390 x 880 x 450 mm



Technical Specifications

Κωδικός Code	Τύπος Type	Volt/Hz	Hp	Bar max Lt/min	R.P.M.	°C max	Αναρρόφηση Απορ/ντικού	Θόρυβος db 3m	Βάρος kg	Τιμή Price €
15213	SB/13	230-400/50	3,0	140/9	1450	-	STANDARD	68	52	1550,00
15214	SB/14	400/50	5,5	150/14	1450	-	STANDARD	68	56	1700,00
15216	SB/16	400/50	7,5	200/15	1450	-	STANDARD	70	74	1850,00
15217	SB/17	400/50	10	200/21	1450	-	STANDARD	70	90	2350,00
15218	SB/18	400/50	18	280/25	1450	-	STANDARD	70	115	3100,00
15219	SB/19	400/50	21	350/21	1450	-	STANDARD	70	135	3800,00

2

Υδροπλιστικές μηχανές κρύου νερού ιδανικές για χρήση σε βιοτεχνίες, βιομηχανίες, γεωργικά μηχανήματα, υδραμοβολή για καράβια (με turbo μπεκ), πλυντήρια και σταθμούς εξυπηρέτησης αυτοκινήτων.

HYDRO/83
HYDRO/84
HYDRO/85
HYDRO/86
HYDRO/87
HYDRO/88
HYDRO/89



15283
15284
15285
15286

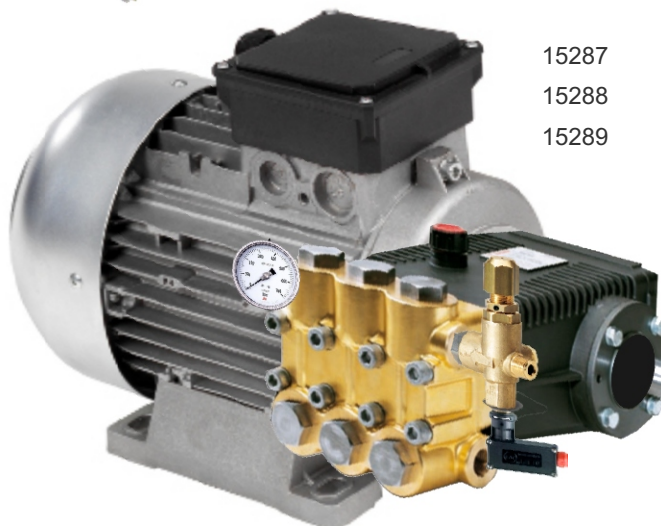

15287
15288
15289

- Με αργόστροφο μοτέρ (1450 R.P.M.)
- Μπρούντζινη κεφαλή, 3 μεταλλικά έμβολα με κεραμική επικάλυψη, και ανεξάρτητη βαλβίδα by-pass.
- Θερμικό προστασίας του κινητήρα.
- Με ηλεκτρονική πλακέτα.
- Με δύο πιεσοστάτες.
- Ρυθμιστή πίεσης.
- Ρυθμιστή απορρυπαντικού.
- Μέγιστη θερμοκρασία εισόδου Νερού 50 οC.
- Σύστημα Total Stop για παύση λειτουργίας του κινητήρα.
- Μανόμετρο γλυκερίνης.



STANDARD

<p>Πιστόλι 350bar</p>  <p>1/4F 15351 ASTRA Bar 350- l/min 45 3/8F ΚΩΔΙΚΟΣ:15350</p>	<p>Σωλήνας 10m 5/16R2</p>  <p>ΚΩΔΙΚΟΣ:15368</p>	<p>Αυλός 900mm με Μπεκ Πίεσης</p>  <p>ΚΩΔΙΚΟΣ:15383 ΚΩΔΙΚΟΣ:33285</p>
---	--	--

Dimensions (LxHxW)
390 x 450 x 540 mm



Technical Specifications

Κωδικός Code	Τύπος Type	Volt/Hz	Hp	Bar max Lt/min	R.P.M.	°C max	Αναρρόφηση Απορ/ντικού	Θόρυβος db 3m	Βάρος kg	Τιμή Price €
15283	HYDRO/83	230-400/50	3,0	140/9	1450	-	STANDARD	68	52	1300,00
15284	HYDRO/84	400/50	5,5	150/14	1450	-	STANDARD	68	56	1450,00
15285	HYDRO/85	400/50	7,5	200/15	1450	-	STANDARD	70	74	1600,00
15286	HYDRO/86	400/50	10	200/21	1450	-	STANDARD	70	90	2100,00
15287	HYDRO/87	400/50	18	280/25	1450	-	STANDARD	70	115	2900,00
15288	HYDRO/88	400/50	21	350/21	1450	-	STANDARD	70	135	3600,00
15289	HYDRO/89	400/50	21	500/25	1450	-	STANDARD	70	145	5200,00

LA/31
LA/32
LA/34
LA/35
LA/36
LA/37

2

Επαγγελματική σειρά κρύου νερού τοίχου για όπου απαιτείται μηχανήμα μεγάλης αντοχής και δύναμης.

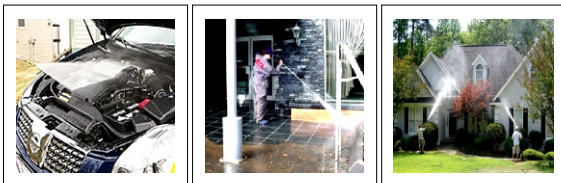
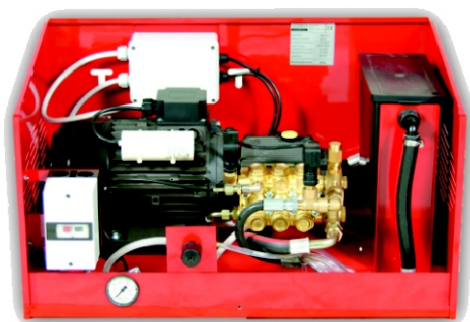

STANDARD

<p>Πιστόλι 350bar</p> <p>15351 ASTRA Bar. 350- lt/min 45 3/8F ΚΩΔΙΚΟΣ:15350</p>	<p>Σωλήνας 10m 5/16R2</p> <p>ΚΩΔΙΚΟΣ:15368</p>	<p>Αυλός 900mm με Μπεκ Πίεσης</p> <p>ΚΩΔΙΚΟΣ:15383</p> <p>ΚΩΔΙΚΟΣ:33285</p>
--	---	--

- Αργόστροφα μοτέρ με δύο ρουλεμάν (1450r.p.m.)
- Μπρούντζινες κεφαλές, 3 μεταλλικά έμβολα με κεραμική επικάλυψη, και ανεξάρτητη βαλβίδα by-pass.
- Θερμικό προστασίας του κινητήρα.
- Ρυθμιστή πίεσης.
- Μέγιστη θερμοκρασία εισόδου Νερού 50 οC
- Σύστημα Total Stop για παύση λειτουργίας του κινητήρα .
- Μανόμετρο γλυκερίνης.
- Μεταλλικό προστατευτικό κουτί.

Dimensions (LxHxW)
420 x 710 x 420 mm



Technical Specifications

Κωδικός Code	Τύπος Type	Volt/Hz	Hp	Bar max Lt/min	R.P.M.	°C max	Αναρρόφηση Απορ/ντικού	Θόρυβος db 3m	Βάρος kg	Τιμή Price €
15231	LA/31	230-400/50	3,0	140/9	1450	-	STANDARD	68	58	1650,00
15232	LA/32	400/50	5,5	150/14	1450	-	STANDARD	68	68	1800,00
15234	LA/34	400/50	7,5	200/15	1450	-	STANDARD	70	92	1950,00
15235	LA/35	400/50	10	200/21	1450	-	STANDARD	70	108	2450,00
15236	LA/36	400/50	18	280/25	1450	-	STANDARD	70	125	3250,00
15237	LA/37	400/50	21	350/21	1450	-	STANDARD	70	135	3850,00

K130

2



- Με μπρούντζινη κεφαλή, με 3 κεραμικά έμβολα, By-pass και ρυθμιστή πίεσης.
- Θερμικό προστασίας του κινητήρα.
- Σύστημα Total Stop 24V για ομαλή έναρξη - παύση λειτουργίας του κινητήρα.
- Βαλβίδα ασφαλείας.
- Ανεξάρτητα μοτέρ - καυστήρα.
- Κάθετο καυστήρα υψηλής απόδοσης με ανοξειδωτο κάλυμμα και οριζόντιους αεραγωγούς.
- Αντικαπνιστικά μπέκ χαμηλής κατανάλωσης.
- Σαρμπαντίνα διπλής ενέργειας.
- Ρυθμιστή θερμοκρασίας καυστήρα 0-90 °C.
- Αντλία καυσίμου δύο δρόμων.
- Στεγανό πίνακα ελέγχου χαμηλής τάσης 24V.
- Χαμηλής πίεσης αντλία αναρρόφησης απορ/ντικού.

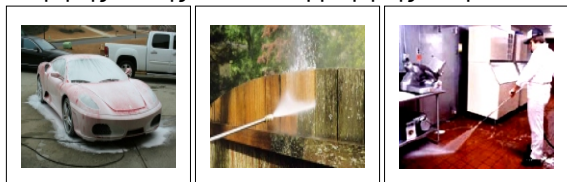

STANDARD

Πιστόλι 350bar	Σωλήνας 10m 5/16R1	Αυλός 700mm με Μπεκ Πίεσης
		
ΚΩΔΙΚΟΣ:15350	ΚΩΔΙΚΟΣ:15365	ΚΩΔΙΚΟΣ:33282

Dimensions (LxHxW)
450 x 750 x 720 mm



Technical Specifications

Κωδικός Code	Τύπος Type	Volt/Hz	Hp	Bar max Lt/min	R.P.M.	°C max	Δοχείο It Απορ/ντικού	Δοχείο It Καυσίμου	Θόρυβος db 3m	Βάρος kg	Τιμή Price €
15242	K130	230/50	1,8	130/8	2800	90	5	17	64	45	2240,00
15244	EAZY 150C	230/50	4,5	150/11	1450	90	17	8	82	56	2630,00
15250	EAZY 150/15	400/50	5,5	150/15	1450	150	17	8	86	74	3190,00

EAZY 150/C EAZY 150/15



- Με μπρούντζινη κεφαλή, με 3 κεραμικά έμβολα, By-pass και ρυθμιστή πίεσης.
- Θερμικό προστασίας του κινητήρα.
- Σύστημα Total Stop 24V για ομαλή έναρξη - παύση λειτουργίας του κινητήρα.
- Βαλβίδα ασφαλείας.
- Ανεξάρτητα μοτέρ - καυστήρα.
- Κάθετο καυστήρα υψηλής απόδοσης με ανοξειδωτο κάλυμμα και οριζόντιους αεραγωγούς.
- Αντικαπνιστικά μπέκ χαμηλής κατανάλωσης.
- Σαρμπαντίνα διπλής ενέργειας.
- Ρυθμιστή θερμοκρασίας καυστήρα 0-90 °C.
- Αντλία καυσίμου δύο δρόμων.
- Στεγανό πίνακα ελέγχου χαμηλής τάσης 24V.
- Χαμηλής πίεσης αντλία αναρρόφησης απορ/ντικού.



STANDARD

Πιστόλι 350bar	Σωλήνας 10m 5/16R2	Αυλός 900mm με Μπεκ Πίεσης
		
ΚΩΔΙΚΟΣ:15351	ΚΩΔΙΚΟΣ:15368	ΚΩΔΙΚΟΣ:33282

Dimensions (LxHxW)
660 x 530 x 750 mm



JOLLY



STARJET



2

- Με 4 πόλους ηλεκτρικό κινητήρα (1450rpm)
- Μπρούντζινη κεφαλή, με κεραμικά έμβολα, by-pass και ρυθμιστή πίεσης με μανόμετρο γλυκερίνης.
- Θερμικό προστασίας του κινητήρα.
- Κάθετο καυστήρα υψηλής απόδοσης με ανοξειδωτο κάλυμμα και οριζόντιους αεραγωγούς για αυτόματη ψύξη του μπόιλερ.
- Σαρμπαντίνα διπλής ενέργειας.
- Ρυθμιστή θερμοκρασίας καυστήρα 0-150 °C.
- Αντλία καυσίμου δύο δρόμων.
- Αντικαπνιστικά μπέκ χαμηλής κατανάλωσης, υψηλής απόδοσης.
- Σύστημα Total Stop 24V για ομαλή εκκίνηση-παύση λειτουργίας του κινητήρα.
- Χειριστήριο χαμηλής τάσης.
- Λυχνίες ένδειξης λειτουργίας μοτέρ καυστήρα και διακοπής λειτουργίας λόγω διαρροών στο κύκλωμα υψηλής πίεσης και χαμηλής στάθμης καυσίμου.
- Στεγανό πίνακα ελέγχου.
- Δοχείο αποσκληρυντικού.
- Ενσωματωμένο δοχείο απορρυπαντικού κεριού και ρυθμιστή αυτών.



STANDARD

Πιστόλι 350bar 15351 ASTRA Bar.350- l/min.45 3/8F ΚΩΔΙΚΟΣ:15350	Σωλήνας 10m 5/16R2 ΚΩΔΙΚΟΣ:15368	Αυλός 900mm με Μπεκ Πίεσης ΚΩΔΙΚΟΣ:15383 ΚΩΔΙΚΟΣ:33285
---	---	---

Dimensions (LxHxW)
590 x 880 x 730 mm

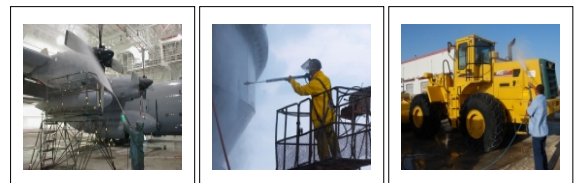

STANDARD

Πιστόλι 350bar 15351 ASTRA Bar.350- l/min.45 3/8F ΚΩΔΙΚΟΣ:15350	Σωλήνας 10m 5/16R2 ΚΩΔΙΚΟΣ:15368	Αυλός 900mm με Μπεκ Πίεσης ΚΩΔΙΚΟΣ:15383 ΚΩΔΙΚΟΣ:33285
---	---	---

Dimensions (LxHxW)
700 x1040 x 1100 mm

Technical Specifications

Κωδικός Code	Τύπος Type	Volt/Hz	Hp	Bar max Lt/min	R.P.M.	°C max	Δοχείο lt Απορ/ντικού	Δοχείο lt Καυσίμου	Θόρυβος db 3m	Βάρος kg	Τιμή Price €
15254	JOLLY	400/50	7,5	200/15	1450	140	14	14	68	122	3600,00
15260	STARJET	400/50	10	200/21	1450	150	16	16	72	160	4550,00

Ολοκληρωμένα ανοξείδωτα μπόϊλερ παραγωγής ζεστού νερού. Οι κωδικοί 15293, 15294, 15295 διατίθενται με ανοξείδωτη σαρμπαντίνα. Είναι κατάλληλα για την παραγωγή ζεστού νερού σε συνεργασία με πλυντικές μηχανές κρύου νερού. Συνδέονται στην έξοδο υψηλής πίεσης των πλυντικών μηχανών (0-220bar) και μετατρέπουν το κρύο σε ζεστό νερό υψηλής πίεσης. Μπορούν να χρησιμοποιηθούν οπουδήποτε χρειάζεται η άμεση μετρατοπή του κρύου νερού σε ζεστό, ακόμη και με το δίκτυο παροχής νερού.

A1 - IA1

A2 - IA2

A3 - IA3

2

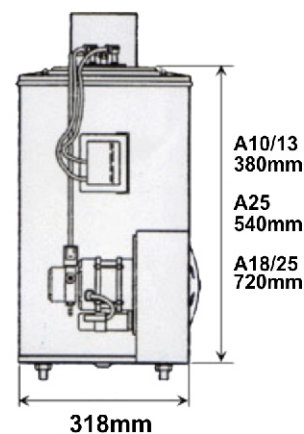
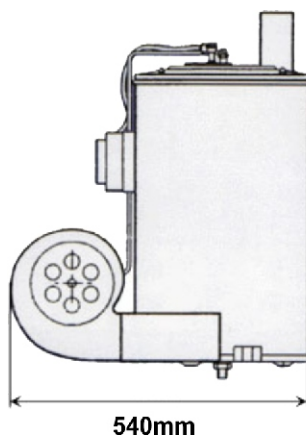

ΔΙΑΤΙΘΕΝΤΑΙ:

- Με ανεξάρτητα μοτέρ - καυστήρα.
- Ανοξείδωτο κάθετο καυστήρα υψηλής απόδοσης με κεραμικό κάλυμμα και οριζόντιους αεραγωγούς για αυτόματη ψύξη του μπόϊλερ.
- Αντικαπνιστικά μπέκ χαμηλής κατανάλωσης υψηλής απόδοσης.
- Σαρμπαντίνες διπλής ενέργειας.
- Ρυθμιστή θερμοκρασίας καυστήρα 0-140 οC.
- Αντλία καυσίμου δύο δρόμων.
- Στεγανό πίνακα ελέγχου χαμηλής τάσης 24V.
- Αυτόματη μαγνητική αποσκήρυνση νερού.



Κατόπιν παραγγελίας μπορούν να τοποθετηθούν και σε βάση πλυντικής μηχανής με ρόδες

Technical Specifications

Κωδικός Code	Τύπος Type	ΥΛΙΚΟ ΣΩΛΗΝΑ	ΜΗΚΟΣ ΣΕΡΜΠ/ΝΑΣm	lt/hr	Kcal hr	Volt/Hz	ΚΑΤΑΝ/ΣΗ ΚΑΥΣΙΜΟΥ	Water °C max	Τιμή Price €
15290	A1 10/13	ΧΑΛΥΒΑΣ	20,5	800	40	230/50	1 - 1,2 lt/hr	90	950,00
15291	A2 15	ΧΑΛΥΒΑΣ	30	1100	65	230/50	1,5 lt/hr	150	1015,00
15292	A3 18/21	ΧΑΛΥΒΑΣ	40	1500	88	230/50	1,75 - 2,0 lt/hr	150	1110,00
15293	IA1 10/13	INOX	20,5	800	40	230/50	1 - 1,2 lt/hr	90	1320,00
15294	IA2 15	INOX	30	1100	65	230/50	1,5 lt/hr	150	1565,00
15295	IA3 18/21	INOX	40	1500	88	230/50	1,75 - 2,0 lt/hr	150	1650,00

LA HOT/31
LA HOT/32

Υδροπλιστικές μηχανές κρύου ζεστού νερού τοίχου ιδανικές για πλυντήρια και σταθμούς εξυπηρέτησης αυτοκινήτων.

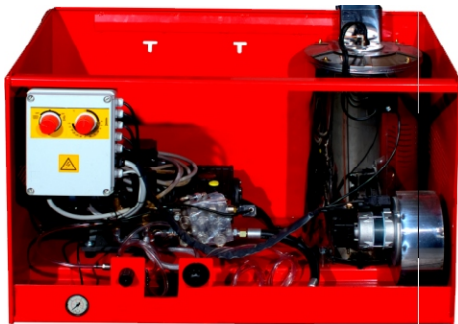

2

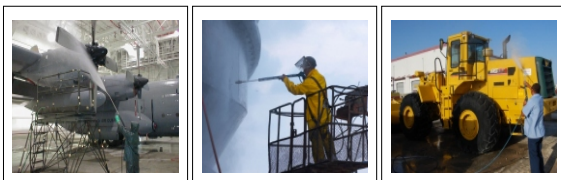

STANDARD

<p>Πιστόλι 350bar</p> <p>1/4F 15351 ASTRA Bar.350- lt/min 45 3/8F ΚΩΔΙΚΟΣ:15350</p>	<p>Σωλήνας 10m 5/16R2</p> <p>ΚΩΔΙΚΟΣ:15368</p>	<p>Αυλός 900mm με Μπλεκ Πίεσης</p> <p>ΚΩΔΙΚΟΣ:15383</p> <p>ΚΩΔΙΚΟΣ:33285</p>
--	---	---

Dimensions (LxHxW)
420 x 710 x 420 mm



- Με 4 πόλους ηλεκτρικό κινητήρα (1450rpm)
- Μπρούντζινη κεφαλή, με 3 κεραμικά έμβολα, by-pass και ρυθμιστή πίεσης
- Σύστημα Total Stop 24V για ομαλή έναρξη - παύση λειτουργίας του κινητήρα.
- Βαλβίδα ασφαλείας.
- Σαρμπαντίνα διπλής ενέργειας.
- Ανεξάρτητα μοτέρ - καυστήρα.
- Κάθετο καυστήρα υψηλής απόδοσης με ανοξειδωτο κάλυμμα και οριζόντιους αεραγωγούς για αυτόματη ψύξη του μπτόιλερ.
- Ρυθμιστή θερμοκρασίας καυστήρα 0-150 Co.
- Αντλία καυσίμου δύο δρόμων.
- Ρυθμιστή πίεσης.
- Μανόμετρο γλυκερίνης
- Στεγανό πίννακα ελέγχου χαμηλής τάσης 24V.
- Ενδείξεις βλαβών και σύστημα διακοπής της λειτουργίας λόγω διαρροών στο κύκλωμα υψηλής πίεσης.
- Δυνατότητα ρύθμισης παροχής απορρυπαντικού.
- Λυχνίες ένδειξης λειτουργίας μοτέρ-καυστήρα και διακοπής της λειτουργίας λόγω χαμηλής στάθμης καυσίμου.
- Αυτόματη μαγνητική αποσκλήρυνση νερού.

Technical Specifications

Κωδικός Code	Τύπος Type	Volt/Hz	Hp	Bar max Lt/min	R.P.M.	°C max	Δοχείο lt Απορ/ντικού	Δοχείο lt Καυσίμου	Θόρυβος db 3m	Βάρος kg	Τιμή Price €
15280	LA HOT/31	400/50	5,5	170/13	1450	150	-	-	68	125	4400,00
15282	LA HOT/32	400/50	7,5	200/15	1450	150	-	-	72	145	4750,00

MEDI VAP

2



Νέα μηχανή καθαρισμού με ατμό.

Για δύσκολες βρωμιές και για γρήγορο καθαρισμό. Με δύναμη πιέσεως του ατμού ως 7 bar και θερμοκρασία που ξεπερνά τους 200°. Ιδανική για χρήση σε: πλυντήρια αυτοκινήτων, βιοτεχνίες τροφίμων, νοσοκομεία, βιομηχανίες, εργοστάσια.

- Με Ηλεκτρικό κινητήρα και θερμικό προστασίας.
- Σύστημα Total Stop 24V για ομαλή έναρξη - παύση λειτουργίας του κινητήρα.
- Ανεξάρτητα μοτέρ - καυστήρα.
- Ανοξείδωτο κάθετο καυστήρα με 1 δοχείο ατμού υψηλής απόδοσης.
- Σαρμπαντίνια διπλής ενέργειας.
- Ρυθμιστή θερμοκρασίας καυστήρα 0-210 °C.
- Αντλία καυσίμου δύο δρόμων.
- Ρυθμιστή πίεσης ατμού 0 - 7bar.
- Στεγανό πίνακα ελέγχου και προγραμματισμού DIGITAL χαμηλής τάσης 24V.
- Αυτόματη αποσκήρυνση νερού.



STANDARD

<p>Πιστόλι 350bar</p>  <p>ΚΩΔΙΚΟΣ:15350</p>	<p>Σωλήνας Ατμού 10</p>  <p>ΚΩΔΙΚΟΣ:15269</p>	<p>Αυλός 500mm με Μπεκ Πίεσης</p> <p>ΚΩΔΙΚΟΣ:15381</p>  <p>2,0mm</p> <p>ΚΩΔΙΚΟΣ:33218</p>
--	--	--

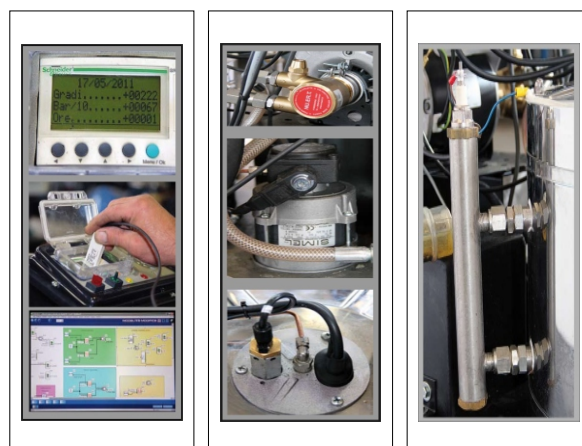

Dimensions (LxHxW)
850 x 730 x 540 mm

Technical Specifications

Κωδικός Code	Τύπος Type	Volt/Hz	Watt	Bar Lt/min	R.P.M.	°C max	Δοχείο lt Καυσίμου	Θόρυβος db 3m	Βάρος kg	Τιμή Price €
15275	MEDI VAP	230/50	180	7/0,2	2800	210	14	62	45	7800,00

JET STEAMER

Μηχανή καθαρισμού με ατμό.

Για τις πιο δύσκολες βρωμιές που δεν απομακρύνονται με τα κοινά μηχανήματα καθαρισμού.
Με δύναμη πίεσεως του ατμού ως 30 bar και θερμοκρασία που ξεπερνά τους 190°.
Ιδανική για χρήση σε, πλυντήρια αυτοκινήτων, βιοτεχνίες τροφίμων, νοσοκομεία, βιομηχανίες, εργοστάσια.



2

- Αντλία με μπρούντζινη κεφαλή και κεραμικά έμβολα.
- Ανεξάρτητα μοτέρ - καυστήρα.
- Θερμικό προστασίας του κινητήρα.
- Αντικαπνιστικά μπέκ χαμηλής κατανάλωσης.
- Σαρμπαντίνα διπλής ενέργειας.
- Ρυθμιστή θερμοκρασίας καυστήρα 0-190 °C.
- Σύστημα Total Stop 24V για ομαλή έναρξη - παύση λειτουργίας του κινητήρα και συνεχεί παροχή ατμού.
- Ανοξειδωτο κάθετο καυστήρα με 3 δοχεία ατμού υψηλής απόδοσης με οριζόντιους αεραγωγούς.
- Αντλία καυσίμου δύο δρόμων.
- Ρυθμιστή πίεσης ατμού 0 - 30bar.
- Στεγανό πίνακα ελέγχου και προγραμματισμού DIGITAL χαμηλής τάσης 24V.
- Αυτόματη αποσκλήρυνση νερού.

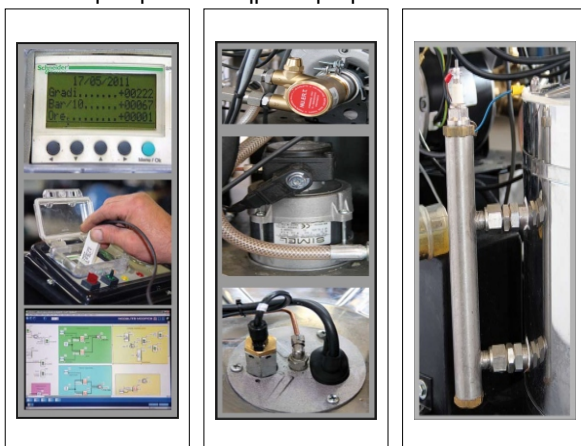

STANDARD

<p>Πιστόλι 350bar</p>  <p>ΚΩΔΙΚΟΣ:15350</p>	<p>Σωλήνας Ατμού 10</p>  <p>ΚΩΔΙΚΟΣ:15269</p>	<p>Αυλός 500mm με Μπέκ Πίεσης</p> <p>ΚΩΔΙΚΟΣ:15381</p>  <p>2,0mm</p> <p>ΚΩΔΙΚΟΣ:33218</p>
---	--	--

Dimensions (LxHxW)
940 x 880 x 600 mm



Technical Specifications

Κωδικός Code	Τύπος Type	Volt/Hz	Watt	Bar Lt/min	R.P.M.	°C max	Δοχείο lt Καυσίμου	Θόρυβος db 3m	Βάρος kg	Τιμή Price €
15276	JETSTEAMER	230/50	2200	30/0,2	1450	190	14	66	125	9600,00



NST1012L



NST1012CL



HD



NMT



NPM



XLT



HFR



PX



HHP

Αντλίες υψηλής πίεσης για πιεστικά συγκροτήματα και πλυντικές μηχανές.

Technical Specifications

D 110bar/13lt max

Κωδικός	Τύπος Σειρά	Παροχή (lt/min-rpm)	Ισχύς HP	Πίεση (bar)	Στροφές rpm/min	Καρέ Ø Αξονα	Τιμή €
15500	NST1012L	10lt/1450 12lt/1750	3,0/50Hz 3,6/60Hz	120	1450/50Hz 1750/60Hz	24mm	430,00
15501	NST1012CL	10lt/1450 12lt/1750	3,0/50Hz 3,6/60Hz	120	1450/50Hz 1750/60Hz	24mm	430,00

HD 150bar/17lt max

15511	HD8515L HD	9lt/1450 10lt/1750	3,2/50Hz 3,8/60Hz	150	1450/50Hz 1750/60Hz	24	510,00
15512	HD1415L HD	14lt/1450 17lt/1750	5,4/50Hz 6,4/60Hz	150	1450/50Hz 1750/60Hz	24	540,00

NMT 200bar/25lt max

15514	NMT1220L NMT	13lt/1450 15lt/1750	6,4/50Hz 7,7/60Hz	200	1450/50Hz 1750/60Hz	24	560,00
15515	NMT1520L NMT	15lt/1450 18lt/1750	7,7/50Hz 9,2/60Hz	200	1450/50Hz 1750/60Hz	24	580,00
15515HT	NMT 1520HTL	15lt/1450	7,7/50Hz	200	1450/50Hz	24	740,00
INLET-OUTLET 90°Cmax ΕΙΣΟΔΟΣ-ΕΞΟΔΟΣ 90°Cmax							
15516	NMT2120L NMT	21lt/1450 25lt/1750	10,7/50Hz 12,8/60Hz	200	1450/50Hz 1750/60Hz	24	610,00
15517	NMT1220SL NMT	12,5lt/1000 18lt/1750	6,4/50Hz 7,7/60Hz	200	1450/50Hz 1750/60Hz	24	800,00

NPM 250bar/17lt max

15505	NPM1725GR	17lt/3400	10,7HP	200	3400	1"	690,00
-------	-----------	-----------	--------	-----	------	----	--------

XLT 300bar/47lt max

15520	HC 980AL XLT	40lt/1450 47lt/1750	14,4/50Hz 17/60Hz	140	1450/50Hz 1750/60Hz	25	1100,00
15521	HC 960 AL XLT	34lt/1450 41lt/1750	14,9/50Hz 17,7/60Hz	170	1450/50Hz 1750/60Hz	25	1200,00
15526	HC 932L	20lt/1450 24lt/1750	15/50Hz 18,5/60Hz	300	1450/50Hz 1750/60Hz	25	1290,00

HFR 280bar/120lt max

15530	HFR 80SL HFR	80lt/1000	30,5/50Hz	150	1000/50Hz	40	3800,00
15532	HFR 120SL HFR	120lt/1000	46,1/50Hz	150	1000/50Hz	40	3800,00
15534	HFR 60SL HFR	60lt/1000	43/50Hz	280	1000/50Hz	40	3800,00

PX 350bar/20lt max

15528	PX 17L PX	17lt/1450 20lt/1750	15/50Hz 18/60Hz	350	1450/50Hz 1750/60Hz	25	1400,00
-------	--------------	------------------------	--------------------	-----	------------------------	----	---------

HHP 500bar/120lt max

15536	HHP25SL HHP	25lt/1000	32,6/50Hz	500	1000/50Hz	40	5500,00
15538	HHP 30S HHP	30lt/1000	37/50Hz	500	1000/50Hz	40	5500,00

4 πόλοι ηλεκτρικοί κινητήρες στις 1000-1450rpm με δύο ρουλεμάν ειδικό για χρήση σε πιεστικές - πλυντικές μηχανές, με θηλυκή είσοδο αξόνα και φλάντζα για απευθείας σύνδεση της αντλίας στο μοτέρ. Με θερμικό προστασίας του κινητήρα.

ΣΗΜΕΙΩΣΗ: Ο παραπάνω τρόπος σύνδεσης είναι ο προτεινόμενος της εταιρείας AXEL και παρέχεται εγγύηση 60 μηνών.

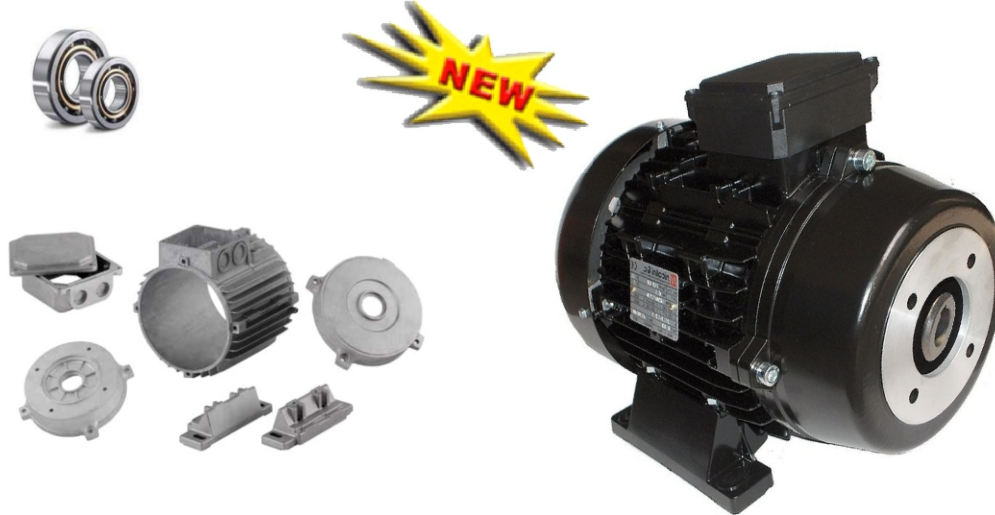
2
Technical Specifications
220V/50Hz Single Phase

Κωδικός	Τύπος Σειρά	Τάση (Volt-Hz)	Ισχύς kw/Hp	Καρέ Ø Εισόδου	Στροφές rpm/min	Διαστάσεις ΜxΠxΥ mm	Βάρος kg	Τιμή €
15010	IEC 100	230/50	2,2/3,0	18	1450	369x190x264	29	430,00
15011	IEC 100	230/50	2,2/3,0	24	1450	369x190x264	29	430,00

Technical Specifications
400V/50Hz 3 Phase

Κωδικός	Τύπος Σειρά	Τάση (Volt-Hz)	Ισχύς kw/Hp	Καρέ Ø Εισόδου	Στροφές rpm/min	Διαστάσεις ΜxΠxΥ mm	Βάρος kg	Τιμή €
15015	IEC 100	400/50	4,0/5,5	24	1450	369x189x264	29	390,00
15018	IEC 112	400/50	5,0/7,5	24	1450	382x190x264	32	545,00
15020	IEC 132S	400/50	6,5/8,8	24	1450	493x216x324	46	625,00
15022	IEC 132M-7,5	400/50	7,5/10	24	1450	493x216x324	48	740,00
15025	IEC 132M-9,2	400/50	9,2/12,5	24	1450	493x216x324	53	820,00
15027	IEC 132M-11	400/50	11,0/15,0	25	1450	493x216x324	56	1000,00
15030	IEC 160L-15	400/50	15,0/20,0	25	1450	636x254x397	100	1585,00
15032	IEC 180L	400/50	22,0/30,0	40	1000	685x279x347	141	Κ.Π.Π.
15035	IEC 180L-30	400/50	30,0/40,0	40	1000	685x279x347	161	Κ.Π.Π.
15037	IEC 200	400/50	37,0/47,0	40	1000	805x318x440	205	Κ.Π.Π.

4 πόλοι ηλεκτρικοί κινητήρες στις 1000-1450rpm με δύο ρουλεμάν για χρήση σε πιεστικές - πλυντικές μηχανές.
Με θερμικό προστασίας του κινητήρα.
Σύνδεση μοτέρ - αντλίας με την χρήση καμπάνας κόμπλερ.

2



Technical Specifications

220V/50Hz Single Phase

Κωδικός Code	Τάση Volt/Hz	Τύπος Σειρά	Ισχύς kw/HP	Καρέ Ø Άξονα	Στροφές r.p.m / min	Διαστάσεις ΜxΠxΥ mm	Βάρος kg	Τιμή Price €
15040	230/50	IER100	2,2/3,0	18	1450	369x190x264	29	380,00
15041	230/50	IER100	2,2/3,0	24	1450	369x190x264	29	380,00

Technical Specifications

400V/50Hz 3 Phase

Κωδικός Code	Τάση Volt/Hz	Τύπος Σειρά	Ισχύς kw/HP	Καρέ Ø Άξονα	Στροφές r.p.m / min	Διαστάσεις ΜxΠxΥ mm	Βάρος kg	Τιμή Price €
15045	400/50	IER100	4,0/5,5	24	1450	369x190x264	29	360,00
15048	400/50	IER112	5,0/7,5	24	1450	382x190x264	32	520,00
15050	400/50	IER132S	6,5/8,8	24	1450	493x216x324	46	600,00
15052	400/50	IER132M75	7,5/10,0	24	1450	493x216x324	48	715,00
15055	400/50	IER132M92	9,2/12,5	24	1450	493x216x324	29	795,00
15057	400/50	IER132M11	11,0/15,0	25	1450	493x216x324	46	860,00
15060	400/50	IER160L15	15,0/20,0	25	1450	636x254x397	48	1105,00
15062	400/50	IER180L	22,0/30,0	40	1000	685x279x347	141	Κ.Π.Π.
15065	400/50	IER180L30	30,0/40,0	40	1000	685x279x347	161	Κ.Π.Π.
15067	400/50	IER200	37,0/47,0	40	1000	805x318x440	205	Κ.Π.Π.

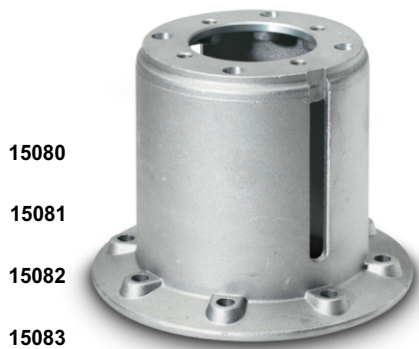

2

Technical Specifications

Κωδικός	Τύπος Κινητήρα	Για Τύπο Αντλίας	Τιμή €
15080	H 110/112	D - ST	31,00
15081	H 100/112	HD	31,00
15082	H 100/112	NMT - MTI - LTI - NPM1525 - ES	31,00
15083	H 100/112	LT	31,00
15084	H 132	LT - XLT (no HC 932) - PX	62,00
15085	H 132	MTI - LTI - NMT - NPM1525 - ES - HC 932	62,00

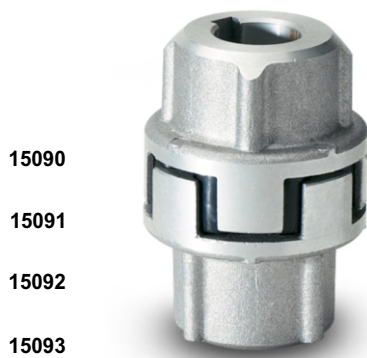

Technical Specifications

Κωδικός	Τύπος Κινητήρα	Καρέ Ø Άξονα Κινητήρα P.T.O.	Για Τύπο Αντλίας	Καρέ Ø Άξονα Αντλίας P.T.O.	Τιμή €
15090	H 100/112	24	D - ST	18	40,00
15091	H 100/112	28	HD	24	40,00
15092	H 100/112	28	NMT - MTI - LTI NPM1525 - ES	24	40,00
15093	H 100/112	28	LT	25	40,00
15094	H 132	38	LT - XLT (no HC 932) - PX	24	52,00
15095	H 132	38	MTI - LTI - NMT - NPM1525 ES - HC 932	25	52,00

2



Κωδικός Code	Τύπος Type	Inlet Outlet	Bar lt/min	Τιμή Price €
15350	M407	3/8BSP F 1/4BSP F	280/25	24,00
15351	RI22	3/8BSP F 1/4BSP F	300/40	39,00
15352	ASTRA	3/8BSP F 1/4BSP F	350/45	41,00
15353	ASTRA Swivel	3/8BSP F 1/4BSP F	350/45	53,00
15354	NOVA Inox	3/8BSP F 1/4BSP F	440/45	230,00



Αντοχή Πίεσης max / PRESSURE max 280 bar / 4100 psi
Παροχή max / FLOW max 40 l/min / 10.5 US gpm
Θερμοκρασία max / TEMPERATURE max 150°C / 300°F
NOZZLE NOT INCLUDED

Κωδικός Code	Τύπος Type	Inlet Outlet	Μήκος Length mm	Τιμή Price €
15381	Inox	1/4BSP M 1/4NPT F	500	15,00
15382	Inox	1/4BSP M 1/4NPT F	700	15,00
15383	Inox	1/4BSP M 1/4NPT F	900	17,00
15384	Inox	1/4BSP M 1/4NPT F	1200	20,00
15385	Inox	1/4BSP M 1/4NPT F	1500	25,00
15386	Inox	1/4BSP M 1/4NPT F	1700	27,00
15387	Inox	1/4BSP M 1/4NPT F	2000	36,00
15388	Inox	1/4BSP M 1/4NPT F	1200	156,00



Κωδικός Code	Τύπος Type	Inlet Outlet	Bar lt/min	Τιμή Price €
15360	RL 160	3/8BSPF M22x1,5F	280/25	39,00
15361	RL 200	3/8BSPF M22x1,5F	350/40	44,00
15362	RL 37 S7	3/8BSPF M22x1,5F	350/45	57,00
15363	RL 300 S3	3/8BSPF M22x1,5F	350/45	64,00



15390 15391 M22x1,5M 1/4BSPF



15393 15394 M22x1,5M 1/4BSPF
Lance Extension with Hyperjet-Plus (high-low pressure head)

Κωδικός Code	Τύπος Type	Inlet Outlet	Μήκος Length mm	Τιμή Price €
15390	Inox	M22x1,5M 1/4BSPF	500	25,00
15391	Inox	M22x1,5M 1/4BSPF	700	29,00
15393	Inox	M22x1,5M 1/4BSPF	500	29,00
15394	Inox	M22x1,5M 1/4BSPF	700	34,00

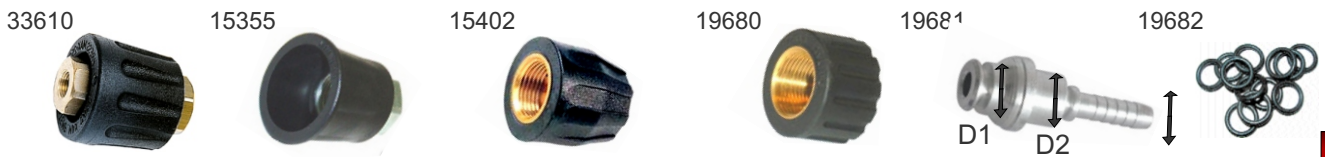

Κωδικός Code	Τύπος Type	Inlet Outlet	Τιμή Price €
33610	Inox	3/8BSP F Quick Couplings	12,00
15355	Inox	3/8BSP F Quick Couplings	5,00
15402	-	M18x1,5 F	4,20
19680	-	M22X1,5 Ø16	4,30
19681	-	ØD1 14mm ØD2 15mm 5/16	2,40
19682	-	O-RING Ø14 for 19681	10pc 9,00

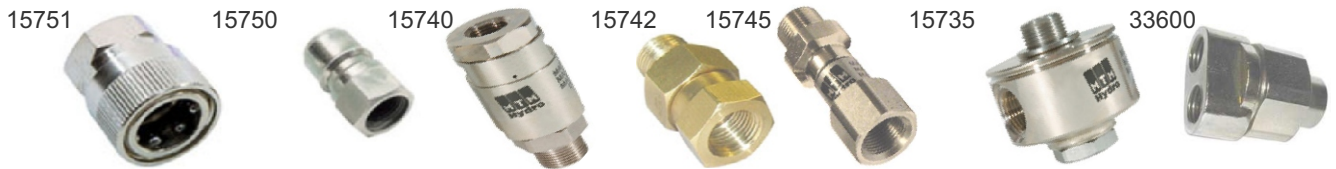
2

Κωδικός Code	Τύπος Type	Inlet Outlet	Τιμή Price €
15750	Inox	3/8BSP F Quick Couplings	6,00
15751	Inox	3/8BSP F Quick Couplings	15,00
15740	Inox	1/4BSP F 1/4BSP M	74,00
15742	-	3/8BSP F 3/8BSP M	10,00
15745	Inox	3/8BSP F 3/8BSP F	25,00
15735	Inox	1/4BSP M 1/4BSP M	85,00
33600	Inox	1/4BSP F 1/4NPT F x2	22,00



Κωδικός Code	Τύπος Type	Μήκος mm	Τιμή Price €
13250	120°C 230V	900	39,00
13251	130°C 230V	1400	48,00
13252	150°C 400V	1600	52,00
13253	90°C 400V	1400	44,00



Κωδικός Code	Τύπος Type	Amp	Τιμή Price €
13255	1/4 40bar	15	28,00
13256	3/8 40bar	15	28,00
13257	1/8 40bar	15	28,00



Κωδικός Code	Είσοδος Inlet	Μπέκ Μήκος m	Τιμή Price €
15371	M22x1,5	0,80/8	97,00
15372	M22x1,5	0,80/10	130,00



Κωδικός Code	Είσοδος Inlet/bar	Μπέκ Μήκος m	Τιμή Price €
15328	1/4/280	0,50/6	140,00



2

Κωδικός Code	Είσοδος/Πίεση Inlet/bar	Μπέκ Ø	Τιμή Price €
33570	1/4BSP F/280	0,45	67,50
33571	1/4BSP F/280	0,50	67,50
33572	1/4BSP F/280	0,55	67,50

Κωδικός Code	Αντ/κο για Κωδικό	Μπέκ Ø	Τιμή Price €
33575	33570	0,45	44,00
33576	33571	0,50	44,00
33577	33572	0,55	44,00



Κωδικός Code	Είσοδος/Πίεση Inlet/bar	Μπέκ Ø	Τιμή Price €
33580	1/4BSP F/400	0,45	152,50
33581	1/4BSP F/400	0,50	152,50

Κωδικός Code	Αντ/κο για Κωδικό	Μπέκ Ø	Τιμή Price €
33585	33580	0,45	92,50
33586	33581	0,50	92,50

0°



15°



25°



Κωδικός Code	Capacity Size	Angle °	Τιμή Price €
33200	1/4 0,30	0°	7,00
33201	1/4 0,35	0°	7,00
33202	1/4 0,40	0°	7,00
33203	1/4 0,45	0°	7,00
33204	1/4 0,50	0°	7,00
33205	1/4 0,55	0°	7,00
33206	1/4 0,60	0°	7,00
33208	1/4 0,70	0°	7,00
33210	1/4 0,80	0°	7,00
33212	1/4 0,90	0°	7,00
33214	1/4 1,00	0°	7,00
33216	1/4 1,30	0°	7,00
33218	1/4 2,50	0°	7,00
33280	1/4 0,30	15°	7,00
33281	1/4 0,35	15°	7,00
33282	1/4 0,40	15°	7,00
33283	1/4 0,45	15°	7,00
33284	1/4 0,50	15°	7,00
33285	1/4 0,55	15°	7,00
33286	1/4 0,60	15°	7,00

Κωδικός Code	Capacity Size	Angle °	Τιμή Price €
33288	1/4 0,70	15°	7,00
33290	1/4 0,80	15°	7,00
33292	1/4 0,90	15°	7,00
33294	1/4 1,00	15°	7,00
33296	1/4 1,30	15°	7,00
33298	1/4 2,50	15°	7,00
33378	1/4 0,20	25°	7,00
33380	1/4 0,30	25°	7,00
33382	1/4 0,35	25°	7,00
33384	1/4 0,40	25°	7,00
33385	1/4 0,45	25°	7,00
33386	1/4 0,50	25°	7,00
33387	1/4 0,55	25°	7,00
33388	1/4 0,60	25°	7,00
33390	1/4 0,70	25°	7,00
33392	1/4 0,80	25°	7,00
33394	1/4 0,90	25°	7,00
33396	1/4 1,00	25°	7,00
33398	1/4 1,30	25°	7,00
33399	1/4 2,50	25°	7,00

Κωδικός Code	Capacity Size	Angle °	Τιμή Price €
33490	1/8 0,30	0°	7,00
33491	1/8 0,35	0°	7,00
33492	1/8 0,40	0°	7,00
33493	1/8 0,45	0°	7,00
33495	1/8 0,55	15°	7,00
33520	1/8 0,30	15°	7,00
33521	1/8 0,35	15°	7,00
33522	1/8 0,40	15°	7,00
33523	1/8 0,45	15°	7,00
33524	1/8 0,50	15°	7,00
33525	1/8 0,55	15°	7,00
33526	1/8 0,60	15°	7,00
33528	1/8 0,65	15°	7,00
33560	1/8 0,30	25°	7,00
33561	1/8 0,35	25°	7,00
33562	1/8 0,40	25°	7,00
33563	1/8 0,45	25°	7,00
33565	1/8 0,55	25°	7,00
33566	1/8 0,60	25°	7,00
33568	1/8 0,65	25°	7,00

Flow rate (GPM) at Pressure (PSI)																	SIZE
Portata (l/min) alla Pressione (bar)																	FAT. PORT.
10	15	20	25	30	40	50	60	70	80	90	100	110	120	130	140	150	bar
145	218	290	363	435	580	725	870	1015	1160	1305	1450	1595	1740	1885	2030	2175	PSI
1.5	1.8	2.1	3.6	2.5	2.9	3.3	3.6	3.8	4.1	4.4	4.6	4.8	5.0	5.2	5.4	5.6	
0.4	0.5	0.5	0.9	0.7	0.8	0.9	0.9	1.0	1.1	1.2	1.2	1.3	1.3	1.4	1.4	1.5	O2
1.6	1.9	2.2	2.5	2.7	3.2	3.5	3.9	4.2	4.5	4.7	5.0	5.2	5.5	5.7	5.9	6.1	O23*
0.4	0.5	0.6	0.7	0.7	0.8	0.9	1.0	1.1	1.2	1.3	1.3	1.4	1.4	1.5	1.6	1.6	
1.8	2.2	2.5	2.8	3.1	3.5	4.0	4.3	4.7	5.0	5.3	5.6	5.9	6.1	6.4	6.6	6.9	O25*
0.5	0.6	0.7	0.7	0.8	0.9	1.0	1.1	1.2	1.3	1.4	1.5	1.6	1.6	1.7	1.8	1.8	
1.9	2.4	2.7	3.1	3.3	3.9	4.3	4.7	5.1	5.5	5.8	6.1	6.4	6.7	7.0	7.2	7.5	O27*
0.5	0.6	0.7	0.8	0.9	1.0	1.1	1.2	1.3	1.4	1.5	1.6	1.7	1.8	1.8	1.9	2.0	
2.2	2.6	3.0	3.4	3.7	4.3	4.8	5.3	5.7	6.1	6.5	6.8	7.1	7.4	7.8	8.0	8.3	O3
0.6	0.7	0.8	0.9	1.0	1.1	1.3	1.4	1.5	1.6	1.7	1.8	1.9	2.0	2.0	2.1	2.2	
2.2	2.7	3.2	3.6	3.9	4.5	5.0	5.5	5.9	6.4	6.7	7.1	7.4	7.8	8.1	8.4	8.7	O32*
0.6	0.7	0.8	0.9	1.0	1.2	1.3	1.5	1.6	1.7	1.8	1.9	2.0	2.1	2.1	2.2	2.3	
2.5	3.0	3.5	3.9	4.3	4.9	5.5	6.0	6.5	7.0	7.4	7.8	8.2	8.5	8.9	9.2	9.6	O35*
0.7	0.8	0.9	1.0	1.1	1.3	1.5	1.6	1.7	1.8	2.0	2.1	2.2	2.3	2.3	2.4	2.5	
2.7	3.3	3.8	4.2	4.6	5.3	5.9	6.5	7.0	7.5	8.0	8.4	8.8	9.2	9.6	9.9	10.3	O37*
0.7	0.9	1.0	1.1	1.2	1.4	1.6	1.7	1.9	2.0	2.1	2.2	2.3	2.4	2.5	2.6	2.7	
2.9	3.5	4.1	4.6	5.0	5.8	6.4	7.0	7.6	8.1	8.6	9.1	9.5	10.0	10.4	10.8	11.1	O4
0.8	0.9	1.1	1.2	1.3	1.5	1.7	1.9	2.0	2.2	2.3	2.4	2.5	2.6	2.7	2.8	2.9	
3.1	3.8	4.3	4.9	5.3	6.1	6.9	7.5	8.1	8.7	9.2	9.7	10.2	10.6	11.1	11.5	11.9	O43*
0.8	1.0	1.1	1.3	1.4	1.6	1.8	2.0	2.1	2.3	2.4	2.6	2.7	2.8	2.9	3.0	3.1	
3.3	4.0	4.6	5.2	5.6	6.5	7.3	8.0	8.6	9.2	9.8	10.3	10.8	11.3	11.7	12.2	12.6	O45
0.9	1.1	1.2	1.4	1.5	1.7	1.9	2.1	2.3	2.4	2.6	2.7	2.9	3.0	3.1	3.2	3.3	
3.6	4.4	5.1	5.7	6.2	7.2	8.1	8.8	9.5	10.2	10.8	11.4	12.0	12.5	13.0	13.5	14.0	O5
1.0	1.2	1.3	1.5	1.6	1.9	2.1	2.3	2.5	2.7	2.9	3.0	3.2	3.3	3.4	3.6	3.7	
3.8	4.6	5.4	6.0	6.6	7.6	8.5	9.3	10.0	10.7	11.4	12.0	12.6	13.1	13.7	14.2	14.7	O53*
1.0	1.2	1.4	1.6	1.7	2.0	2.2	2.5	2.7	2.8	3.0	3.2	3.3	3.5	3.6	3.8	3.9	
4.0	4.8	5.6	6.3	6.8	7.9	8.8	9.7	10.5	11.2	11.9	12.5	13.1	13.7	14.3	14.8	15.3	O55
1.0	1.3	1.5	1.7	1.8	2.1	2.3	2.6	2.8	3.0	3.1	3.3	3.5	3.6	3.8	3.9	4.0	
4.3	5.3	6.1	6.9	7.5	8.7	9.7	10.6	11.5	12.3	13.0	13.7	14.4	15.0	15.6	16.2	16.8	O6
1.1	1.4	1.6	1.8	2.0	2.3	2.6	2.8	3.0	3.2	3.4	3.6	3.8	4.0	4.1	4.3	4.4	
4.7	5.7	6.6	7.4	8.1	9.4	10.5	11.5	12.4	13.2	14.0	14.8	15.5	16.2	16.9	17.5	18.1	O65
1.2	1.5	1.7	2.0	2.1	2.5	2.8	3.0	3.3	3.5	3.7	3.9	4.1	4.3	4.5	4.6	4.8	
5.1	6.2	7.2	8.0	8.8	10.1	11.3	12.4	13.4	14.3	15.2	16.0	16.8	17.5	18.2	18.9	19.6	O7
1.3	1.6	1.9	2.1	2.3	2.7	3.0	3.3	3.5	3.8	4.0	4.2	4.4	4.6	4.8	5.0	5.2	
5.4	6.6	7.6	8.6	9.4	10.8	12.1	13.2	14.3	15.3	16.2	17.1	17.9	18.7	19.5	20.2	20.9	O75
1.4	1.7	2.0	2.3	2.5	2.9	3.2	3.5	3.8	4.0	4.3	4.5	4.7	4.9	5.2	5.3	5.5	
5.8	7.0	8.1	9.1	10.0	11.5	12.9	14.1	15.2	16.3	17.3	18.2	19.1	19.9	20.8	21.5	22.3	O8
1.5	1.9	2.2	2.4	2.6	3.0	3.4	3.7	4.0	4.3	4.6	4.8	5.0	5.3	5.5	5.7	5.9	
6.1	7.5	8.7	9.7	10.6	12.3	13.7	15.0	16.2	17.4	18.4	19.4	20.3	21.3	22.1	23.0	23.8	O85
1.6	2.0	2.3	2.6	2.8	3.2	3.6	4.0	4.3	4.6	4.9	5.1	5.4	5.6	5.8	6.1	6.3	
6.6	8.1	9.4	10.5	11.5	13.3	14.8	16.3	17.6	18.8	19.9	21.0	22.0	23.0	23.9	24.8	25.7	O9
1.8	2.1	2.5	2.8	3.0	3.5	3.9	4.3	4.6	5.0	5.3	5.5	5.8	6.1	6.3	6.6	6.8	
7.0	8.5	9.8	11.0	12.0	13.9	15.6	17.0	18.4	19.7	20.9	22.0	23.1	24.1	25.1	26.0	26.9	O95
1.8	2.3	2.6	2.9	3.2	3.7	4.1	4.5	4.9	5.2	5.5	5.8	6.1	6.4	6.6	6.9	7.1	
7.3	8.9	10.3	11.5	12.6	14.5	16.3	17.8	19.2	20.6	21.8	23.0	24.1	25.2	26.2	27.2	28.2	10
1.9	2.4	2.7	3.0	3.3	3.8	4.3	4.7	5.1	5.4	5.8	6.1	6.4	6.7	6.9	7.2	7.4	
7.9	9.7	11.2	12.5	13.7	15.8	17.7	19.4	20.9	22.4	23.7	25.0	26.2	27.4	28.5	29.6	30.6	11
2.1	2.6	3.0	3.3	3.6	4.2	4.7	5.1	5.5	5.9	6.3	6.6	6.9	7.2	7.5	7.8	8.1	
8.2	10.1	11.6	13.0	14.2	16.4	18.4	20.1	21.8	23.3	24.7	26.0	27.3	28.5	29.6	30.8	31.8	115
2.2	2.7	3.1	3.4	3.8	4.3	4.9	5.3	5.7	6.1	6.5	6.9	7.2	7.5	7.8	8.1	8.4	
8.5	10.5	12.1	13.5	14.8	17.1	19.1	20.9	22.6	24.1	25.6	27.0	28.3	29.6	30.8	31.9	33.1	12
2.3	2.8	3.2	3.6	3.9	4.5	5.0	5.5	6.0	6.4	6.8	7.1	7.5	7.8	8.1	8.4	8.7	
8.9	10.8	12.5	14.0	15.3	17.7	19.8	21.7	23.4	25.0	26.6	28.0	29.4	30.7	31.9	33.1	34.3	125
2.3	2.9	3.3	3.7	4.1	4.7	5.2	5.7	6.2	6.6	7.0	7.4	7.8	8.1	8.4	8.8	9.1	
9.5	11.6	13.4	15.0	16.4	19.0	21.2	23.2	25.1	26.8	28.5	30.0	31.5	32.9	34.2	35.5	36.7	13
2.5	3.1	3.5	4.0	4.3	5.0	5.6	6.1	6.6	7.1	7.5	7.9	8.3	8.7	9.0	9.4	9.7	
10.1	12.4	14.3	16.0	17.5	20.2	22.6	24.8	26.8	28.6	30.4	32.0	33.6	35.1	36.5	37.9	39.2	14
2.7	3.3	3.8	4.2	4.6	5.3	6.0	6.5	7.1	7.6	8.0	8.5	8.9	9.3	9.6	10.0	10.4	
10.8	13.2	15.2	17.0	18.6	21.5	24.0	26.3	28.4	30.4	32.3	34.0	35.7	37.2	38.8	40.2	41.6	15
2.8	3.5	4.0	4.5	4.9	5.7	6.4	7.0	7.5	8.0	8.5	9.0	9.4	9.8	10.2	10.6	11.0	
11.4	13.9	16.1	18.0	19.7	22.8	25.5	27.9	30.1	32.2	34.2	36.0	37.8	39.4	41.0	42.6	44.1	16
3.0	3.7	4.3	4.8	5.2	6.0	6.7	7.4	8.0	8.5	9.0	9.5	10.0	10.4	10.8	11.3	11.6	
13.0	15.9	18.3	20.5	22.5	25.9	29.0	31.8	34.3	36.7	38.9	41.0	43.0	44.9	46.7	48.5	50.2	18
3.4	4.2	4.8	5.4	5.9	6.9	7.7	8.4	9.1	9.7	10.3	10.8	11.4	11.9	12.4	12.8	13.3	
14.5	17.8	20.6	23.0	25.2	29.1	32.5	35.6	38.5	41.1	43.6	46.0	48.2	50.4	52.4	54.4	56.3	20
3.8	4.7	5.4	6.1	6.7	7.7	8.6	9.4	10.2	10.9	11.5	12.2	12.7	13.3	13.9	14.4	14.9	
18.0	22.1	25.5	28.5	31.2	36.0	40.3	44.2	47.7	51.0	54.1	57.0	59.8	62.4	65.0	67.4	69.8	25
4.8	5.8	6.7	7.5	8.2	9.5	10.6	11.7	12.6	13.5	14.3	15.1	15.8	16.5	17.2	17.8	18.4	
21.5	26.3	30.4	34.0	37.2	43.0	48.1	52.7	56.9	60.8	64.5	68.0	71.3	74.5	77.5	80.5	83.3	30
5.7	7.0	8.0	9.0	9.8	11.4	12.7	13.9	15.0	16.1	17.0	18.0	18.8	19.7	20.5	21.3	22.0	
25.3	31.0	35.8	40.0	43.8	50.6	56.6	62.0	66.9	71.6	75.9	80.0	83.9	87.6	91.2	94.7	98.0	35
6.7	8.2	9.5	10.6	11.6	13.4	14.9	16.4	17.7	18.9	20.1	21.1	22.2	23.2	24.1	25.0	25.9	
28.8	35.2	40.7	45.5	49.8	57.6	64.3	70.5	76.1	81.4	86.3	91.0	95.4	99.7	103.8	107.7	111.5	40
7.6	9.3	10.8	12.0	13.2	15.2	17.0	18.6	20.1	21.5	22.8	24.0	25.2	26.3	27.4	28.4	29.4	
36.0	44.2	51.0	57.0	62.4	72.1	80.6	88.3	95.4	102.0	108.1	114.0	119.6	124.9	130.0	134.9	139.6	50
9.5	11.7	13.5	15.1	16.5	19.0	21.3	23.3	25.2	26.9	28.6	30.1	31.6	33.0	34.3	35.6	36.9	
43.3	53.1	61.3	68.5	75.0	86.6	96.9	106.1	114.6	122.5	130.0	137.0	143.7	150.1	156.2	162.1	167.8	60
11.4	14.0	16.2	18.1	19.8	22.9												

Πίνακας Αντιστοίχισης Μπέκ Nozzle Chart



2

SIZE FAT. PORT.	Flow rate (GPM) at Pressure (PSI)																	
	Portata (l/min) alla Pressione (bar)																	
	bar	160	170	180	190	200	210	220	230	240	250	260	270	280	290	300	310	320
PSI	2320	2465	2610	2755	2900	3045	3190	3335	3480	3625	3770	3915	4060	4205	4350	4495	4640	
O2	5,8	6,0	6,2	6,3	6,5	6,7	6,8	7,0	7,1	7,3	7,4	7,6	7,7	7,8	8,0	8,1	8,2	
	1,5	1,6	1,6	1,7	1,7	1,8	1,8	1,8	1,9	1,9	2,0	2,0	2,0	2,1	2,1	2,1	2,2	
O23*	6,3	6,5	6,7	6,9	7,1	7,2	7,4	7,6	7,7	7,9	8,1	8,2	8,4	8,5	8,7	8,8	8,9	
	1,7	1,7	1,8	1,8	1,9	1,9	2,0	2,0	2,0	2,1	2,1	2,2	2,2	2,2	2,3	2,3	2,4	
O25*	7,1	7,3	7,5	7,7	7,9	8,1	8,3	8,5	8,7	8,9	9,0	9,2	9,4	9,5	9,7	9,9	10,0	
	1,9	1,9	2,0	2,0	2,1	2,1	2,2	2,2	2,3	2,3	2,4	2,4	2,5	2,5	2,6	2,6	2,6	
O27*	7,7	8,0	8,2	8,4	8,6	8,8	9,0	9,3	9,5	9,6	9,8	10,0	10,2	10,4	10,6	10,7	10,9	
	2,0	2,1	2,2	2,2	2,3	2,3	2,4	2,4	2,5	2,5	2,6	2,6	2,7	2,7	2,8	2,8	2,9	
O3	8,6	8,9	9,1	9,4	9,6	9,9	10,1	10,3	10,5	10,8	11,0	11,2	11,4	11,6	11,8	12,0	12,2	
	2,3	2,3	2,4	2,5	2,5	2,6	2,7	2,7	2,8	2,8	2,9	3,0	3,0	3,1	3,1	3,2	3,2	
O32*	9,0	9,3	9,5	9,8	10,0	10,3	10,5	10,8	11,0	11,2	11,4	11,7	11,9	12,1	12,3	12,5	12,7	
	2,4	2,4	2,5	2,6	2,7	2,7	2,8	2,8	2,9	3,0	3,0	3,1	3,1	3,2	3,2	3,3	3,4	
O35*	9,9	10,2	10,5	10,8	11,0	11,3	11,6	11,8	12,1	12,3	12,6	12,8	13,1	13,3	13,5	13,7	14,0	
	2,6	2,7	2,8	2,8	2,9	3,0	3,1	3,1	3,2	3,3	3,3	3,4	3,4	3,5	3,6	3,6	3,7	
O37*	10,6	11,0	11,3	11,6	11,9	12,2	12,5	12,7	13,0	13,3	13,5	13,8	14,1	14,3	14,5	14,8	15,0	
	2,8	2,9	3,0	3,1	3,1	3,2	3,3	3,4	3,4	3,5	3,6	3,6	3,7	3,8	3,8	3,9	4,0	
O4	11,5	11,9	12,2	12,5	12,9	13,2	13,5	13,8	14,1	14,4	14,7	15,0	15,2	15,5	15,8	16,0	16,3	
	3,0	3,1	3,2	3,3	3,4	3,5	3,6	3,6	3,7	3,8	3,9	4,0	4,0	4,1	4,2	4,2	4,3	
O43*	12,3	12,6	13,0	13,4	13,7	14,1	14,4	14,7	15,0	15,3	15,6	15,9	16,2	16,5	16,8	17,1	17,4	
	3,2	3,3	3,4	3,5	3,6	3,7	3,8	3,9	4,0	4,1	4,1	4,2	4,3	4,4	4,4	4,5	4,6	
O45	13,0	13,4	13,8	14,2	14,6	14,9	15,3	15,6	16,0	16,3	16,6	16,9	17,2	17,5	17,8	18,1	18,4	
	3,4	3,5	3,7	3,8	3,8	3,9	4,0	4,1	4,2	4,3	4,4	4,5	4,6	4,6	4,7	4,8	4,9	
O5	14,4	14,9	15,3	15,7	16,1	16,5	16,9	17,3	17,7	18,0	18,4	18,7	19,1	19,4	19,7	20,1	20,4	
	3,8	3,9	4,0	4,2	4,3	4,4	4,5	4,6	4,7	4,8	4,9	4,9	5,0	5,1	5,2	5,3	5,4	
O53*	15,2	15,6	16,1	16,5	17,0	17,4	17,8	18,2	18,6	19,0	19,3	19,7	20,1	20,4	20,8	21,1	21,5	
	4,0	4,1	4,3	4,4	4,5	4,6	4,7	4,8	4,9	5,0	5,1	5,2	5,3	5,4	5,5	5,6	5,7	
O55	15,8	16,3	16,8	17,2	17,7	18,1	18,5	19,0	19,4	19,8	20,2	20,5	20,9	21,3	21,7	22,0	22,4	
	4,2	4,3	4,4	4,6	4,7	4,8	4,9	5,0	5,1	5,2	5,3	5,4	5,5	5,6	5,7	5,8	5,9	
O6	17,3	17,9	18,4	18,9	19,4	19,9	20,3	20,8	21,2	21,7	22,1	22,5	22,9	23,3	23,7	24,1	24,5	
	4,6	4,7	4,9	5,0	5,1	5,2	5,4	5,5	5,6	5,7	5,8	5,9	6,1	6,2	6,3	6,4	6,5	
O65	18,7	19,3	19,9	20,4	20,9	21,4	22,0	22,4	22,9	23,4	23,9	24,3	24,8	25,2	25,6	26,1	26,5	
	4,9	5,1	5,2	5,4	5,5	5,7	5,8	5,9	6,1	6,2	6,3	6,4	6,5	6,7	6,8	6,9	7,0	
O7	20,2	20,9	21,5	22,1	22,6	23,2	23,7	24,3	24,8	25,3	25,8	26,3	26,8	27,2	27,7	28,2	28,6	
	5,3	5,5	5,7	5,8	6,0	6,1	6,3	6,4	6,5	6,7	6,8	6,9	7,1	7,2	7,3	7,4	7,6	
O75	21,6	22,3	22,9	23,6	24,2	24,8	25,4	25,9	26,5	27,0	27,6	28,1	28,6	29,1	29,6	30,1	30,6	
	5,7	5,9	6,1	6,2	6,4	6,5	6,7	6,9	7,0	7,1	7,3	7,4	7,6	7,7	7,8	8,0	8,1	
O8	23,0	23,7	24,4	25,1	25,7	26,4	27,0	27,6	28,2	28,8	29,3	29,9	30,5	31,0	31,5	32,0	32,6	
	6,1	6,3	6,5	6,6	6,8	7,0	7,1	7,3	7,4	7,6	7,8	7,9	8,0	8,2	8,3	8,5	8,6	
O85	24,5	25,3	26,0	26,7	27,4	28,1	28,8	29,4	30,1	30,7	31,3	31,9	32,5	33,0	33,6	34,2	34,7	
	6,5	6,7	6,9	7,1	7,2	7,4	7,6	7,8	7,9	8,1	8,3	8,4	8,6	8,7	8,9	9,0	9,2	
O9	26,6	27,4	28,2	28,9	29,7	30,4	31,1	31,8	32,5	33,2	33,9	34,5	35,1	35,8	36,4	37,0	37,6	
	7,0	7,2	7,4	7,6	7,8	8,0	8,2	8,4	8,6	8,8	8,9	9,1	9,3	9,4	9,6	9,8	9,9	
O95	27,8	28,7	29,5	30,3	31,1	31,9	32,6	33,4	34,1	34,8	35,5	36,1	36,8	37,5	38,1	38,7	39,4	
	7,4	7,6	7,8	8,0	8,2	8,4	8,6	8,8	9,0	9,2	9,4	9,6	9,7	9,9	10,1	10,2	10,4	
10	29,1	30,0	30,9	31,7	32,5	33,3	34,1	34,9	35,6	36,4	37,1	37,8	38,5	39,2	39,8	40,5	41,1	
	7,7	7,9	8,2	8,4	8,6	8,8	9,0	9,2	9,4	9,6	9,8	10,0	10,2	10,3	10,5	10,7	10,9	
11	31,6	32,6	33,5	34,5	35,4	36,2	37,1	37,9	38,7	39,5	40,3	41,1	41,8	42,6	43,3	44,0	44,7	
	8,4	8,6	8,9	9,1	9,3	9,6	9,8	10,0	10,2	10,4	10,7	10,9	11,1	11,2	11,4	11,6	11,8	
115	32,9	33,9	34,9	35,8	36,8	37,7	38,6	39,4	40,3	41,1	41,9	42,7	43,5	44,3	45,0	45,8	46,5	
	8,7	9,0	9,2	9,5	9,7	10,0	10,2	10,4	10,6	10,9	11,1	11,3	11,5	11,7	11,9	12,1	12,3	
12	34,2	35,2	36,2	37,2	38,2	39,1	40,0	40,9	41,8	42,7	43,5	44,4	45,2	46,0	46,8	47,5	48,3	
	9,0	9,3	9,6	9,8	10,1	10,3	10,6	10,8	11,1	11,3	11,5	11,7	11,9	12,1	12,4	12,6	12,8	
125	35,4	36,5	37,6	38,6	39,6	40,6	41,5	42,5	43,4	44,3	45,1	46,0	46,9	47,7	48,5	49,3	50,1	
	9,4	9,6	9,9	10,2	10,5	10,7	11,0	11,2	11,5	11,7	11,9	12,2	12,4	12,6	12,8	13,0	13,2	
13	37,9	39,1	40,2	41,4	42,4	43,5	44,5	45,5	46,5	47,4	48,4	49,3	50,2	51,1	52,0	52,8	53,7	
	10,0	10,3	10,6	10,9	11,2	11,5	11,8	12,0	12,3	12,5	12,8	13,0	13,3	13,5	13,7	14,0	14,2	
14	40,5	41,7	42,9	44,1	45,3	46,4	47,5	48,5	49,6	50,6	51,6	52,6	53,5	54,5	55,4	56,3	57,2	
	10,7	11,0	11,3	11,7	12,0	12,3	12,5	12,8	13,1	13,4	13,6	13,9	14,1	14,4	14,6	14,9	15,1	
15	43,0	44,3	45,6	46,9	48,1	49,3	50,4	51,6	52,7	53,8	54,8	55,9	56,9	57,9	58,9	59,9	60,8	
	11,4	11,7	12,1	12,4	12,7	13,0	13,3	13,6	13,9	14,2	14,5	14,8	15,0	15,3	15,6	15,8	16,1	
16	45,5	46,9	48,3	49,6	50,9	52,2	53,4	54,6	55,8	56,9	58,0	59,2	60,2	61,3	62,4	63,4	64,4	
	12,0	12,4	12,8	13,1	13,5	13,8	14,1	14,4	14,7	15,0	15,3	15,6	15,9	16,2	16,5	16,7	17,0	
18	51,9	53,5	55,0	56,5	58,0	59,4	60,8	62,2	63,5	64,8	66,1	67,4	68,6	69,8	71,0	72,2	73,3	
	13,7	14,1	14,5	14,9	15,3	15,7	16,1	16,4	16,8	17,1	17,5	17,8	18,1	18,4	18,8	19,1	19,4	
20	58,2	60,0	61,7	63,4	65,1	66,7	68,2	69,8	71,3	72,7	74,2	75,6	77,0	78,3	79,7	81,0	82,3	
	15,4	15,8	16,3	16,8	17,2	17,6	18,0	18,4	18,8	19,2	19,6	20,0	20,3	20,7	21,1	21,4	21,7	
25	72,1	74,3	76,5	78,6	80,6	82,6	84,5	86,4	88,3	90,1	91,9	93,7	95,4	97,1	98,7	100,4	102,0	
	19,0	19,6	20,2	20,8	21,3	21,8	22,3	22,8	23,3	23,8	24,3	24,7	25,2	25,6	26,1	26,5	26,9	
30	86,0	88,7	91,2	93,7	96,2	98,5	100,9	103,1	105,3	107,5	109,6	111,7	113,8	115,8	117,8	119,7	121,6	
	22,7	23,4	24,1	24,8	25,4	26,0	26,6	27,2	27,8	28,4	29,0	29,5	30,1	30,6	31,1	31,6	32,1	
35	101,2	104,3	107,3	110,3	113,1	115,9	118,7	121,3	123,9	126,5	129,0	131,5	133,9	136,2	138,6	140,9	143,1	
	26,7	27,6	28,4	29,1	29,9	30,6	31,3	32,1	32,7	33,4	34,1	34,7	35,4	36,0	36,6	37,2	37,8	
40	115,1	118,6	122,1	125,4	128,7	131,9	135,0	138,0	141,0	143,9	146,7	149,5	152,3	155,0	157,6	160,2	162,8	
	30,4	31,3	32,3	33,1	34,0	34,8	35,7	36,5	37,2	38,0	38,8	39,5	40,2	40,9	41,6	42,3	43,0	
50	144,2	148,6	152,9	157,1	161,2	165,2	169,1	172,9	176,6	180,2	183,8	187,3	190,8	194,1	197,5	2		

2

19560
19561

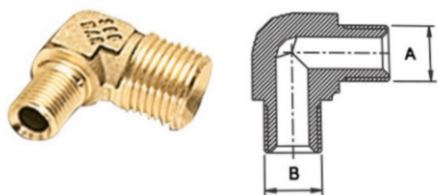

19565
19566

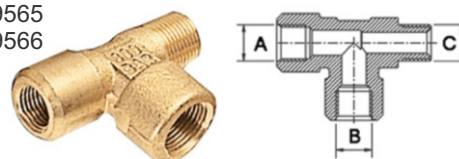

Κωδικός Code	Τύπος Type	Inlet Outlet	bar max	Τιμή Price €
19560	Γωνία Ορυχάλκινη	A) 3/8BSP M B) 3/8BSP M	350	9,00
19561	Γωνία Ορυχάλκινη	A) 3/8BSP M B) 1/2BSPM	350	9,00
19565	Τάφ Ορυχάλκινο	A) 3/8BSP F B) 3/8BSP F C) 3/8BSP M	350	12,20
19566	Τάφ Ορυχάλκινο	A) 3/8BSP F B) 3/8BSP F C) 1/2BSP M	350	15,00



Κωδικός Code	Τύπος Type	Inlet Outlet	bar max/ Μήκος m	Τιμή Price €
15365	5/16" R1 SC METALLIC	3/8 BSP M 3/8BSPF	400 / 10	111,00
15366	5/16" R1 SC METALLIC	3/8 BSP M 3/8BSPF	400 / 15	140,00
15367	5/16" R1 SC METALLIC	3/8 BSP M 3/8BSPF	400 / 20	169,00
15368	5/16" R2 SC METALLIC	3/8 BSP M 3/8BSPF	400 / 10	117,00
15369	5/16" R2 SC METALLIC	3/8 BSP M 3/8BSPF	400 / 15	145,00
15370	5/16" R2 SC METALLIC	3/8 BSP M 3/8BSPF	400 / 20	173,00
15269	1/2" R2 STEAM	3/8 BSP M 3/8BSPF	400 / 10	245,00



Κωδικός Code	Τύπος Type	Inlet Outlet	bar max	Τιμή Price €
19570	High Pressure Fitting	22x1,5 M - 22x1,5 M	280	5,60
19571	High Pressure Fitting	22x1,5 M - 3/8BSP M	280	4,60
19572	High Pressure Fitting	22x1,5 M - 3/8BSP F	280	4,60
19573	High Pressure Fitting	22x1,5 M - 1/2BSP M	280	4,60
19574	High Pressure Fitting	22x1,5 F - 22x1,5M	280	6,00
19575	High Pressure Fitting	1/2BSP M - 3/8BSP F	280	6,00
19580	Water Filter	1/2 BSP F - 1/2 BSP F	35	19,00

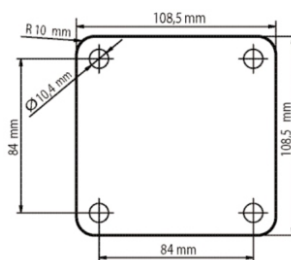
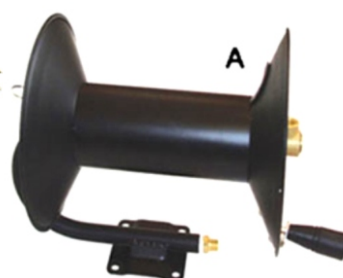

Κωδικός Code	Τύπος / Μήκος Σωλήνα m	Inlet Outlet	Τιμή Price €
14730	5/16 - 15	3/8 BSP M 3/8BSPF	111,00
14731	5/16 - 30	3/8 BSP M 3/8BSPF	140,00

Κωδικός Code	Τύπος Type	bar	Τιμή Price €
13218	1/4 Ø 63	0-16	16,00
13219	1/4 Ø 63	0-25	16,00
13220	1/4 Ø 63	0-100	16,00
13221	1/4 Ø 63	0-160	16,00
13222	1/4 Ø 63	0-250	16,00
13223	1/4 Ø 63	0-400	16,00
13224	1/4 Ø 63	0-600	16,00
13230	Βάση στήριξης		6,00
13231	Διακοσμητική φλάντζα		4,00



Κωδικός Code	Τύπος Type	bar	Τιμή Price €
13210	1/4 Ø 63	0-16	16,00
13211	1/4 Ø 63	0-25	16,00
13212	1/4 Ø 63	0-100	16,00
13213	1/4 Ø 63	0-160	16,00
13214	1/4 Ø 63	0-250	16,00
13215	1/4 Ø 63	0-400	16,00
13216	1/4 Ø 63	0-600	16,00

2

Κωδικός Code	Τύπος Type	Inlet Outlet	Τιμή Price €
19615	Αεροκόδωνας Σταθεροποιητής	3/8NPT F	125,50
15400	Κάνη Αφροποιητής 1lt	M22x1,5mm	42,00
19655	Φλοτέρ για Δοχεία Νερού	3/4 NPT M	18,00
19650	Δοχείο Νερού 3lt	Διαστάσεις: 120x260x205mm	13,00



Κωδικός Code	Τύπος Type	Inlet Outlet	bar max lt/min	Τιμή Price €
19611	Βαλβίδα Απορρόφησης Απορρυπαντικών 2,1mm	3/8G F 3/8GM	280/16-21	24,00
19613	Βαλβίδα Απορρόφησης Απορρυπαντικών 1,8mm	3/8BSP M 3/8BSP F	280/12-16	20,00
19618	Βάνα Ρύθμισης Απορρυπαντικών	1/4BSP M 1/4BSP M	30/10	20,00
19653	Λαιμός σύνδεσης Παροχής νερού	3/4BSP Ø 17mm	-	8,00
19654	Λαιμός σύνδεσης Παροχής νερού	3/4BSP Ø 14mm	-	8,00
19623	Ρακόρ με Φίλτρο Νερού 400micron	3/8BSP M	-	11,50
19620	Συστολή 3/4 με Φίλτρο Νερού	3/4BSP F 3/4BSP M	-	9,00
19621	Συστολή 3/4 με Φίλτρο Νερού	3/4BSP M 1/2BSP M	-	9,00

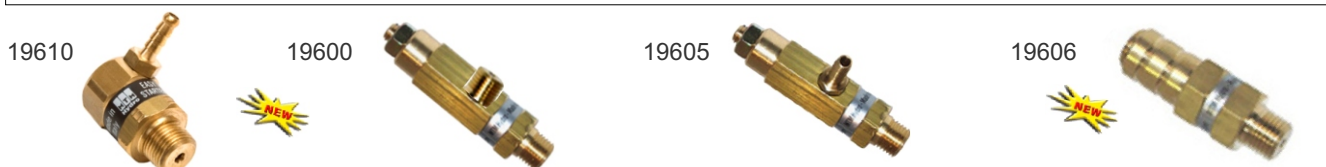

Κωδικός Code	Τύπος Type	Inlet Outlet	bar max lt/min	Τιμή Price €
19610	Βαλβίδα Ομαλής Εκκίνησης & Ανακούφισης	3/8NPT M Ø6	280/30 1,6US gpm	21,00
19600	Βαλβίδα Ασφαλείας	3/8BSP M 1/4BSP M	250/30	25,00
19605	Βαλβίδα Ασφαλείας	3/8BSP M Ø6mm	250/30	25,00
19606	Βαλβίδα Ασφαλείας	1/4BSP M 1/4BSP F	150/25	18,00

2



19450
MG 4000



19451
19480



19452
MG 4500



19440

Κωδικός Code	Τύπος Type	Inlet Outlet	Connection	bar max/lt min	Τιμή Price €
19450	MG 4000 By Pass With Microswitch	3/8BSP F 3/8BSP F 3/8BSP F	1/2BSP F	275/40	82,00
19451	Spare Parts for 19450	-	-	-	19,00
19452	MG 4500 Unloader With By-Pass	3/8BSP F 3/8BSP F 3/8BSP F		310/40	75,00
19480	Spare Parts for 19452	-	-	-	16,00
19440	Brain for Drill Διανομέας	3/8 BSP F - 3/8 BSP F 3/8 BSP F		320	19,00



VBA



19460



VBH



VBXL



VES



VSR 350



VBR 500

Κωδικός Code	Τύπος Type	Inlet/Outlet/By pass	Για Τύπο Αντλίας	bar max/lt min	Τιμή Price €
19453	VBA Pressure regulating valves	G 3/8 M G 3/8 M	D	210/25	83,00
19454	VBA Pressure regulating valves	G 1/2 M G 3/8 M	HD	210/25	83,00
19455	VBA Pressure regulating valves	G 3/8 M G 3/8 M	ST - HC456IL - HC456IR HC506IL - HC506IR	210/25	83,00
19456	VBA Pressure regulating valves	G 1/2 M G 3/8 M	NMT - HC456SIL - HC456SIR - HC506SIL - HC506SIR - HC556IL - HC556IR - HC576IL - HC576IR	210/25	83,00
19457	VBA Pressure regulating valves	G 1/2 M G 3/8 M	NPM	275/25	93,00
19458	VBA Pressure regulating valves	G 1/2 M G 3/8 M	NST	275/25	83,00
19460	ΒΙΔΑ ΠΛΑΣΤΙΚΗ ΓΙΑ BY PASS VBA				3,00

Κωδικός Code	Τύπος Type	Inlet/Outlet/By pass	bar max/lt min	Τιμή Price €
19462	VBH Pressure regulating valves	G 3/8 M G 3/8 M G 3/8 F	310/25	113,00
19465	VBXL Pressure regulating valves	G 1/2 F G 1/2 M G1/2 F	210/50	100,00
19470	VES Pressure regulating valves INOX	G 3/8 G 3/8 M 2x G 3/8F	210/25	635,00
19471	VSR Pressure regulating valves	G 1/2 F G 1/2 F	310/25	376,00
19472	VBR Pressure regulating valves INOX	G 1/2 F G 1/2 F G1/2 F	210/50	526,00

ECO ΜΕ ΚΑΔΟ ΝΕΡΟΥ ΓΙΑ ΑΚΑΡΕΑ	Page 52
ΝΟΣΟΚΟΜΕΙΑΚΟΥ ΚΑΘΑΡΙΣΜΟΥ	Page 54
ΑΤΜΟΥ	Page 55
ΥΓΡΩΝ ΣΤΕΡΕΩΝ 1-3 moter	Page 57
ΒΙΟΛΟΓΙΚΟΥ ΚΑΘΑΡΙΣΜΟΥ	Page 62
ΓΙΑ ΧΡΗΣΗ ΜΕ ΕΡΓΑΛΕΙΑ	Page 64
ΕΞΑΡΤΗΜΑΤΑ ACCESSORIES	Page 65

Σας παρουσιάζουμε μια κατηγορία εργαλείων με ανανεωμένη γκάμα κατάλληλη για τον καθαρισμό μεγάλων βιομηχανικών χώρων, του αυτοκινήτου, του ιατρείου, του ξενοδοχείου ακόμη και της κατοικίας. Με δυνατούς κινητήρες, μεγάλη απορροφητική ικανότητα για γρήγορο και αποτελεσματικό καθαρισμό, με μοναδικό σχεδιασμό και καινοτομία, με εργονομία και πλούσιο εξοπλισμό. Αυτά είναι μερικά από τα πολλά χαρακτηριστικά που την διαφοροποιούν αισθητά από τις συνηθισμένες της αγοράς. Ειδικά εσωτερικά φίλτρα μειώνουν αισθητά τη στάθμη του θορύβου κάτω από τα 70 dB(A3). Κατασκευάζονται σύμφωνα με τους Ευρωπαϊκούς και διεθνείς κανόνες ασφαλείας. Συνοδεύονται με στάνταρ εξοπλισμό έτοιμες για λειτουργία.

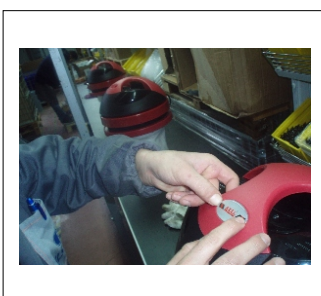

3



SILVER

Ηλεκτρική σκούπα με κάδο νερού AXEL AQUA SILVER BIO ECO καταργεί τα πάνινα ή χάρτινα φίλτρα προσφέροντας άριστο καθαρισμό του χώρου, ευκολία και οικονομία στη χρήση.

Η εξέλιξη στις ηλεκτρικές σκούπες είναι να μην ανακυκλώνουν τη σκόνη αλλά να την κατακρατούν. Η **AQUA SILVER** από την **AXEL** είναι η καλύτερη εφαρμογή της γιατί έχει σύμμαχο τη φυσική δύναμη του νερού που δρα σαν κεντρικό φίλτρο και παγιδεύει τα ακάρεα, τις σκόνες και όλους τους μικροοργανισμούς, ενώ ταυτόχρονα δεν υπάρχουν σακούλες με περιορισμένη κατακράτηση που πρέπει να αντικαθίστανται συνέχεια.

Απλά αδειάζετε το βρώμικο νερό. Με το νερό που λειτουργεί ως φίλτρο η **AQUA SILVER κατακρατεί το 99,89% των ακάρεων**, της σκόνης, της γύρης και έτσι **μειώνονται οι αλλεργίες, το άσθμα, η ρινίτιδα**. Ο αέρας στροβιλίζεται και φιλτράρεται μέσα στο νερό πολύ καλά και βγαίνει στο χώρο ανανεωμένος και απολύτως καθαρός.

Είναι ιδανική για καθαρισμό: ΣΤΡΩΜΑΤΩΝ ΥΠΝΟΥ, ΜΑΞΙΛΑΡΙΩΝ, ΧΑΛΙΩΝ, ΣΑΛΟΝΙΩΝ, καθαρισμό καλοριφέρ, τοίχων, πατωμάτων, κ.τ.λ.

Απαραίτητη για κατοικίες, ξενοδοχεία, συνεργεία καθαρισμού, νοσοκομεία.



Standard Εξοπλισμός

Κωδικός Code	No	Περιγραφή Εξαρτημάτων	Τιμή Price €
18417	1	Ελαστικός σωλήνας Ø 36 2m	42,00
18403	2	Βούρτσα Ø 36 150mm	5,00
18401	3	Ισιο άκρο σχισμής Ø 36	6,00
18461	4	Προέκταση μεταλλική Ø 36 σετ 2 τεμάχια	22,00
18464	5	Βούρτσα Ø 36 300mm στερεών	32,00
18465	6	Βούρτσα Ø 36 300mm υγρών	29,00
18399	7	Βούρτσα Ø 36 στρογγυλή	7,00
18467	8	Βάση στήριξης εξαρτημάτων Ø 36	8,00
18442	9	Turbo 155mm στερεών	80,00
18443	10	Turbo 300mm στερεών	120,00
18445	11	Ηλεκτρικό Turbo 400mm στερεών	360,00
18447	12	Ειδικό φίλτρο HEPA	50,00



Technical Specifications

Κωδικός Code	Τάση Volt/Hz	Ισχύς Watt	Ροή Αέρα lt/min	Υποπίεση bar	Κάδος lt	Θόρυβος dB (A)3m	Βάρος lt	Τιμή Price €
18360	230/50	1250	4250	280	21	58	12,9	1050,00

Διαστάσεις (LxHxW)
Dimensions mm 340x560x370

Ηλεκτρική σκούπα με κάδο νερού AXEL AQUA GOLD BIO ECO για καθαρισμό των **ακάρων**.

Η οικολογική σκούπα που λειτουργεί με κάδο νερού καταργεί τα πάνινα ή χάρτινα φίλτρα προσφέροντας άριστο καθαρισμό του χώρου, ευκολία και οικονομία στη χρήση.

Η εξέλιξη στις ηλεκτρικές σκούπες είναι να μην ανακυκλώνουν τη σκόνη αλλά να την κατακρατούν. Η AQUA GOLD από την AXEL έχει σύμμαχο τη φυσική δύναμη του νερού που δρα σαν κεντρικό φίλτρο και παγιδεύει τα ακάρεα, τις σκόνες, και όλους τους μικροοργανισμούς, ενώ ταυτόχρονα δεν υπάρχουν σακούλες με περιορισμένη κατακράτηση που πρέπει να αντικαθίστανται συνέχεια. Απλά αδειάζετε το βρώμικο νερό. Με το νερό που λειτουργεί ως φίλτρο η AQUA GOLD κατακρατεί το 99,99% των ακάρεων της σκόνης, γύρης κι έτσι μειώνονται οι αλλεργίες, το άσθμα, η ρινίτιδα.

Ο αέρας στροβιλίζεται και φιλτράρεται μέσα στο νερό πολύ καλά και βγαίνει στο χώρο ανανεωμένος και απολύτως καθαρός. Μπορείτε να προσθέσετε μερικές σταγόνες άρωμα στο δοχείο νερού και αμέσως η ατμόσφαιρα θα ευωδιάσει και φρεσκαριστεί. Η AQUA GOLD έχει τη **δυνατότητα πλύσης** με ψεκασμό καθαριστικού υγρού που μπορείτε να πλύνετε σαλόνια, χαλιά κουρτίνες κ.α. οι εντολές πλύσης και αναρρόφησης γίνονται απο το ειδικό χειριστήριο στο κοντάρι αναρρόφησης!!! Είναι ιδανική για καθαρισμό: ΣΤΡΩΜΑΤΩΝ ΥΠΝΟΥ, ΜΑΞΙΛΑΡΙΩΝ, ΧΑΛΙΩΝ, ΣΑΛΟΝΙΩΝ, καθαρισμό καλοριφέρ, τοίχων, πατωμάτων, κ.τ.λ. Απαραίτητη για κατοικίες, ξενοδοχεία, συνεργεία καθαρισμού, νοσοκομεία.

GOLD



3



Standard Εξοπλισμός

Κωδικός Code	No	Περιγραφή Εξαρτημάτων	Τιμή Price €
18417	1	Ελαστικός σωλήνας Ø 36 2m	42,00
18403	2	Βούρτσα Ø 36 150mm	5,00
18401	3	Ισιο άκρο σχισμής Ø 36	6,00
18461	4	Προέκταση μεταλλική Ø 36 σετ 2 τεμάχια	22,00
18464	5	Βούρτσα Ø 36 300mm στερεών	32,00
18465	6	Βούρτσα Ø 36 300mm υγρών	29,00
18399	7	Βούρτσα Ø 36 στρογγυλή	7,00
18467	8	Βάση στήριξης εξαρτημάτων Ø 36	8,00
18466	9	Ελαστικός σωλήνας πλύσης Ø 36 2m	175,00
18469	10	Κοντάρι εξαρτημάτων πλύσης Ø 37 τεμ.	42,00
18470	11	Αυλός χειρός Ø 37 ψεκασμού υγρού	60,00
18471	12	Αυλός δαπέδου Ø 37 ψεκασμού υγρού	82,00
18447	13	Ειδικό φίλτρο HEPA	50,00
18442	14	Turbo 155mm στερεών	80,00
18443	15	Turbo 300mm στερεών	120,00
18445	16	Ηλεκτρικό Turbo 400mm στερεών	360,00

Διαστάσεις (LxHxW)

Dimensions mm 340x560x370

Technical Specifications

Κωδικός Code	Τάση Volt/Hz	Ισχύς Watt	Αντλία νερού Watt/bar	Ροή Αέρα It/min	Υποπίεση bar	Δοχείο It Απορ/ντικού	Κάδος It	Θόρυβος dB (A)3m	Βάρος It	Τιμή Price €
18304	230/50	1250	48/4	4820	280	8	21	52	17,9	1410,00

3



Ηλεκτρική σκούπα AXEL Clinic χαμηλού θορύβου **58db**. Ιδανική για χρήση σε νοσοκομεία, ιατρεία, ηλεκτρονικά εργαστήρια, χημικές βιομηχανίες και σε όλους τους χώρους που πρέπει να είναι εντελώς απαλλαγμένοι από μολύνσεις.

Με 2 φίλτρα, (1) πολυεστέρα και (1) HEPA για 99,99% κατακράτηση της σκόνης έως 0,3 microns. Η Clinic είναι το βασικό μηχάνημα για ένα τέλειο "λευκό καθαρισμό".

CLINIC



Standard Εξοπλισμός

Κωδικός Code	No	Περιγραφή Εξαρτημάτων	Τιμή Price €
18417	1	Ελαστικός σωλήνας Ø 36 2m	42,00
18403	2	Βούρτσα Ø 36 150mm	5,00
18401	3	Ισιο άκρο σχισμής Ø 36	6,00
18461	4	Προέκταση μεταλλική Ø 36 σετ 2 τεμάχια	22,00
18464	5	Βούρτσα Ø 36 300mm στερεών	32,00
18399	6	Βούρτσα Ø 36 στρογγυλή	7,00
18411	7	Φίλτρο πολυεστέρα Ø 36	46,00
18431	8	Φίλτρο HEPA	100,00

Optional Εξοπλισμός

18442	9	Turbo 155mm στερεών	80,00
18443	10	Turbo 300mm στερεών	120,00



Technical Specifications

Κωδικός Code	Τάση Volt/Hz	Ισχύς Watt	Ροή Αέρα lt/min	Υποπίεση bar	Κάδος lt	Θόρυβος dB (A)3m	Βάρος lt	Τιμή Price €
18348	230/50	1150	3850	260	36	58	10,50	495,00

Διαστάσεις (LxHxW)
Dimensions mm 410x540x390

Για εξαρτήματα και ανταλλακτικά βλέπε σελίδα 65-66

© January - 2013 by Axelteam

Σκούπα καθαρισμού ξηρού ατμού AXEL POWER STEAM
Το μοντέλο αυτό καλύπτει ανάγκες καθαρά επαγγελματικής χρήσης σε συνεργεία καθαρισμού, πλυντήρια αυτοκινήτων, ξενοδοχεία, νοσοκομεία, βιοτεχνίες τροφίμων, κ.α. Με δυνατό κινητήρα και ισχυρές αντλίες ψεκασμού (υγρού-ατμού) με μεγάλη απορροφητική ικανότητα για γρήγορο και αποτελεσματικό καθαρισμό. Με πρωτοποριακό σχεδιασμό και ειδικά εσωτερικά φίλτρα που μειώνουν αισθητά τη στάθμη του θορύβου κάτω από τα 60 dB(A). Έχει την δυνατότητα να λειτουργεί σαν μηχανή Πλύσεως - αποστείρωσης δαπέδων, μοκετών, ταπετσαριών, μεταλλικών βαμμένων επιφανειών, ηλεκτρικών πινάκων κ.α.λ. με ατμό ή ζεστό νερό αλλά ταυτόχρονα και απορρόφησης υγρών - στερεών με τη χρήση του φίλτρου 18411. Συνοδεύεται με τον ειδικό εξοπλισμό πλύσεως και ψεκασμού ατμού. Έτοιμη για κάθε λειτουργία. Με πιστοποιητικό HACCP

POWER
STEAM



3



Standard Εξοπλισμός

Κωδικός Code	No	Περιγραφή Εξαρτημάτων	Τιμή Price €
18490	1	Πιστόλι ατμού 2m	235,00
18492	2	Βάση προσαρμογής 18495	35,00
18495	3	Ακροφύσιο βουρτσάκι πιστολιου	6,30
18496	4	Πιστόλι ατμού, σωλήνας αναρ/σης ατμού	280,00
18500	5	Βάση προσαρμογής εξαρτημάτων ατμού	32,00
18514	6	Ακροφύσιο βουρτσάκι στρογγυλό	8,00
18516	7	Βάση βούρτσας 150mm	23,00
18517	8	Βούρτσα υγρών 150mm	12,00
18518	9	Βούρτσα στερεών 150mm	10,00
18401	10	Ισιο άκρο σχισμής Ø 36	6,00
18399	11	Βούρτσα Ø 36 στρογγυλή	7,00
18403	12	Βούρτσα Ø 36 150mm	5,00
18520	13	Βούρτσα καθαρισμού καλοριφέρ	8,00
18468	14	Κοντάρι εξαρτημάτων ατμου - πλύσης	42,00
18525	15	Βάση για βούρτσες με μπέκ ατμού	29,00
18526	16	Βούρτσα απορ/σης στερεών μπεκ ατμου	32,00
18527	17	Βούρτσα απορ/σης υγρών μπέκ ατμού	24,00
18528	18	Βούρτσα καθαρισμού χαλιών μπέκ ατμού	22,00
18470	19	Αυλός χειρός Ø37 ψεκασμού ατμού	60,00
18471	20	Αυλός δαπέδου Φ37 ψεκασμού ατμού	82,00
18428	21	Φίλτρο σπόγγος μπλέ	17,00



Διαστάσεις (LxHxW)

Dimensions mm 390x570x420

Technical Specifications

Κωδικός Code	Τάση Volt/Hz	Ισχύς Watt	Boiler Watt	Πίεση Ατμού bar	°C	Υποπίεση bar	Κάδος lt	Θόρυβος dB (A)3m	Βάρος lt	Τιμή Price €
18330	230/50	1250	2x900	4,5	140	280	22	58	22	1930,00

3



STEAM
REVOLUTION

Σκούπα καθαρισμού AXEL STEAM REVOLUTION

Το μοντέλο αυτό καλύπτει ανάγκες καθαρά επαγγελματικής χρήσης ιδανικό για των καθαρισμό και την αναζωογόνηση όλων των επαγγελματικών χώρων που χρίζουν ανάγκης ειδικών κανονισμών **HACCP** σε φαρμακευτικές εταιρείες, νοσοκομειακούς χώρους, βιοτεχνίες τροφίμων, αθλητικούς χώρους και beauty centers, ξενοδοχεία, δημόσιους χώρους, συνεργεία καθαρισμού, πλυντήρια αυτοκινήτων, κ.α. Με δυνατό κινητήρα και ισχυρές αντλίες ψεκασμού (υγρού-ατμού) με μεγάλη απορροφητική ικανότητα υγρών και στερεών για γρήγορο και αποτελεσματικό καθαρισμό. Μπορεί να ψεκάσει με επιλογή ατμό, ζεστό νερό, κρύο νερό και απορρυπαντικό. Με πρωτοποριακό σχεδιασμό και ειδικά εσωτερικά φίλτρα που μειώνουν αισθητά τη στάθμη του θορύβου κάτω από τα 60 dB(A). Έχει την δυνατότητα να λειτουργεί σαν μηχανή πλύσεως - καθαρισμού και αποστείρωσης δαπέδων, μοκετών, ταπετσαριών, μεταλλικών βαμμένων επιφανειών, ηλεκτρικών πινάκων κ.α.λ. Με συνεχή παραγωγή ατμού. Συνοδεύεται με τον ειδικό εξοπλισμό πλύσεως και ψεκασμού ατμού. Παραδίδετε με εξαρτήματα έτοιμη για λειτουργία.
Με πιστοποιητικό **HACCP**



Standard Εξοπλισμός

Κωδικός Code	No	Περιγραφή Εξαρτημάτων	Τιμή Price €
18490	1	Πιστόλι ατμού 2m	235,00
18492	2	Βάση προσαρμογής 18495	35,00
18495	3	Ακροφύσιο βουρτσάκι πιστολιου	6,30
18496	4	Πιστόλι ατμού, σωλήνας αναρ/σης ατμού	280,00
18500	5	Βάση προσαρμογής εξαρτημάτων ατμού	32,00
18514	6	Ακροφύσιο βουρτσάκι στρογγυλό	8,00
18516	7	Βάση βούρτσας 150mm	23,00
18517	8	Βούρτσα υγρών 150mm	12,00
18518	9	Βούρτσα στερεών 150mm	10,00
18401	10	Ισιο άκρο σχισμής Ø 36	6,00
18399	11	Βούρτσα Ø 36 στρογγυλή	7,00
18403	12	Βούρτσα Ø 36 150mm	5,00
18520	13	Βούρτσα καθαρισμού καλοριφέρ	8,00
18468	14	Κοντάρι εξαρτημάτων ατμου - πλύσης	42,00
18525	15	Βάση για βούρτσες με μπέκ ατμού	29,00
18526	16	Βούρτσα απορ/σης στερεών μπεκ ατμου	32,00
18527	17	Βούρτσα απορ/σης υγρών μπέκ ατμού	24,00
18528	18	Βούρτσα καθαρισμού χαλιών μπέκ ατμού	22,00
18470	19	Αυλός χειρός Ø37 ψεκασμού ατμού	60,00
18471	20	Αυλός δαπέδου Φ37 ψεκασμού ατμού	82,00
18428	21	Φίλτρο σπόγγος μπλέ	17,00



Διαστάσεις (LxHxW)
Dimensions mm 390x570x420

Technical Specifications

Κωδικός Code	Τάση Volt/Hz	Ισχύς Watt	Boiler Watt	Πίεση Ατμού bar	Ροή Αέραlt/min	°C	Υποπίεση bar	Κάδος lt	Θόρυβος dB (A)3m	Βάρος lt	Τιμή Price €
18345	230/50	1400	2x1500	6,0	6350	280	280	22	58	45	4800,00

Επαγγελματική ηλεκτρική σκούπα, για αναρρόφηση υγρών και στερεών. Με κάδο 18 λίτρων. Ιδανική για συνεργεία καθαρισμού, πλυντήρια αυτοκινήτων, ξενοδοχεία, πολυκαταστήματα, κ.α. Με δυνατό κινητήρα δύο θέσεων και μεγάλη απορροφητική ικανότητα για γρήγορο και αποτελεσματικό καθαρισμό. Με πρωτοποριακό σχεδιασμό και ειδικό εσωτερικό φίλτρο που μειώνει αισθητά τη στάθμη του θορύβου κάτω από τα **60 dB(A)**. Κατασκευάζεται σύμφωνα με τους Ευρωπαϊκούς και διεθνείς κανόνες ασφαλείας.



Calme



3

Standard Εξοπλισμός

Κωδικός Code	No	Περιγραφή Εξαρτημάτων	Τιμή Price €
18417	1	Ελαστικός σωλήνας Ø 36 2m	42,00
18403	2	Βούρτσα Ø 36 150mm	5,00
18401	3	Ισιο άκρο σχισμής Ø 36	6,00
18461	4	Προέκταση μεταλλική Ø 36 σετ 2 τεμάχια	22,00
18464	5	Βούρτσα Ø 36 300mm στερεών	32,00
18399	6	Βούρτσα Ø 36 στρογγυλή	7,00
18467	7	Βάση στήριξης εξαρτημάτων Ø 36	8,00

Optional Εξοπλισμός

18442	8	Turbo 155mm στερεών	80,00
18443	9	Turbo 300mm στερεών	120,00
18445	10	Ηλεκτρικό Turbo 400mm στερεών	360,00

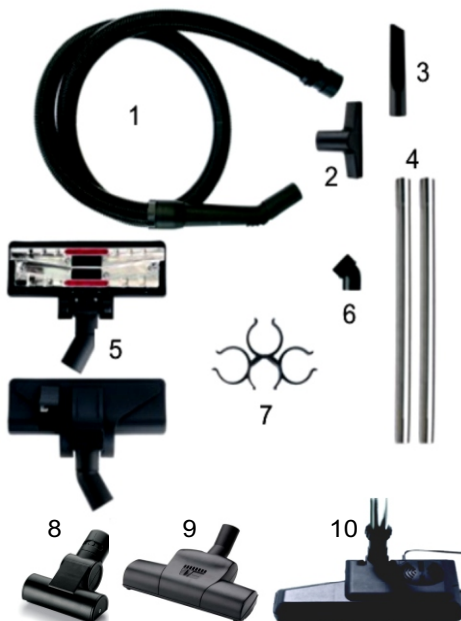

Διαστάσεις (LxHxW)

Dimensions mm 340x560x370

Technical Specifications

Κωδικός Code	Τάση Volt/Hz	Ισχύς Watt	Αντλία νερού Watt/bar	Ροή Αέρα lt/min	Υποπίεση bar	Δοχείο lt	Κάδος Απορ/ντικού lt	Θόρυβος dB (A)3m	Βάρος lt	Τιμή Price €
18302	230/50	1400	-	3850	260	-	18	54	12	295,00

3



Comfort

Επαγγελματική ηλεκτρική σκούπα, για αναρρόφηση υγρών και στερεών. Με κάδο 36 λίτρων. Ιδανική για συνεργεία καθαρισμού, πλυντήρια αυτοκινήτων, ξενοδοχεία, πολυκαταστήματα, κ.α. Με δυνατό κινητήρα δύο θέσεων και μεγάλη απορροφητική ικανότητα για γρήγορο και αποτελεσματικό καθαρισμό. Με πρωτοποριακό σχεδιασμό και ειδικό εσωτερικό φίλτρο που μειώνει αισθητά τη στάθμη του θορύβου κάτω από τα **60 dB(A)**. Κατασκευάζεται σύμφωνα με τους Ευρωπαϊκούς και διεθνείς κανόνες ασφαλείας.



Standard Εξοπλισμός

Κωδικός Code	No	Περιγραφή Εξαρτημάτων	Τιμή Price €
18412	1	Ελαστικός σωλήνας Ø 40 2,5m	62,00
18402	2	Ισιο άκρο σχισμής Ø 40	8,00
18409	3	Προέκταση μεταλλική Ø 40 640mm	30,00
18408	4	Προέκταση κυρτή μεταλλική Ø 40 670mm	30,00
18404	5	Βάση για βούρτσες Ø 40 400mm	16,00
18406	6	Βούρτσα υγρών 40 400mm	16,00
18405	7	Βούρτσα στερεών 40 400mm	16,00
18400	8	Βούρτσα στρογγυλή Ø 40	16,00

Optional Εξοπλισμός

18449	9	Φίλτρο πάνινο Ø 36	28,00
18432	10	Φίλτρο χάρτινο συσκευασία 1x5 τεμάχια	37,00
18625	11	Φίλτρο χάρτινο συσκευασία 1x5 τεμάχια	60,00
18431	12	Φίλτρο HEPA	100,00
18630	13	Φίλτρο NYLON Ø 36	24,00
18428	14	Φίλτρο σπόγγος για υγρά	17,00
18445	15	Ηλεκτρική βούρτσα TURBO L400	360,00
18550	16	Βούρτσα για καθαρισμό χαλιών	14,00
18650	17	Χειρολαβή για σκούπα 36lt	75,00



Διαστάσεις (LxHxW)

Dimensions mm 410x750x390

Technical Specifications

Κωδικός Code	Τάση Volt/Hz	Ισχύς Watt	Αντλία νερού Watt/bar	Ροή Αέρα lt/min	Υποπίεση bar	Δοχείο lt Απορ/ντικού	Κάδος lt	Θόρυβος dB (A)3m	Βάρος lt	Τιμή Price €
18300	230/50	1400	-	3850	260	-	36	60	12,60	299,00

Επαγγελματική ηλεκτρική σκούπα, για την αναρρόφηση υγρών και στερεών καθώς και κάθε άλλου είδους απορρίμματα που προέρχονται από μηχανικές κατασκευές. Με κάδο 77 λίτρων. Ιδανική για συνεργεία καθαρισμού, πλυντήρια αυτοκινήτων, ξενοδοχεία, πολυκαταστήματα, κ.α. Με δύο δυνατούς κινητήρες δύο θέσεων και μεγάλη απορροφητική ικανότητα για γρήγορο και αποτελεσματικό καθαρισμό. Με πρωτοποριακό σχεδιασμό και ειδικά εσωτερικά φίλτρα που μειώνουν αισθητά τη στάθμη του θορύβου κάτω από τα **70 dB(A)**. Κατασκευάζεται σύμφωνα με τους Ευρωπαϊκούς και διεθνείς κανόνες ασφαλείας. Συνοδεύεται με στάνταρ εξοπλισμό.

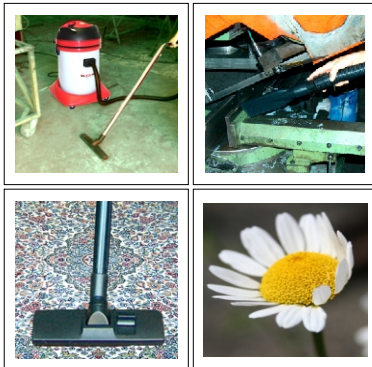

MAESTRO



3

Standard Εξοπλισμός

Κωδικός Code	No	Περιγραφή Εξαρτημάτων	Τιμή Price €
18412	1	Ελαστικός σωλήνας Ø 40 2,5m	62,00
18402	2	Ισιο άκρο σχισμής Ø 40	8,00
18409	3	Προέκταση μεταλλική Ø 40 640mm	30,00
18408	4	Προέκταση κυρτή μεταλλική Ø 40 670mm	30,00
18404	5	Βάση για βούρτσες Ø 40 400mm	16,00
18406	6	Βούρτσα υγρών Ø 40 400mm	16,00
18405	7	Βούρτσα στερεών Ø 40 400mm	16,00
18400	8	Βούρτσα στρογγυλή Ø 40	16,00
18410	9	Φίλτρο πάνινο Ø 44	48,00

Optional Εξοπλισμός

18432	10	Φίλτρο χάρτινο συσκευασία 1x5	37,00
18455	11	Φίλτρο πολυεστερικό συσκευασία 1x5 τεμ.	120,00
18434	12	Φίλτρο HEPA	120,00
18428	13	Φίλτρο σπόγγος για υγρά	17,00
18685	14	Κιτ αφαίρεσης νερού από κάδο 77lt	64,00
18631	15	Φίλτρο NYLON Ø 44	32,00



Διαστάσεις (LxHxW)

Dimensions mm 410x960x410

Technical Specifications

Κωδικός Code	Τάση Volt/Hz	Ισχύς Watt	Αντλία νερού Watt/bar	Ροή Αέρα lt/min	Υποπίεση bar	Δοχείο lt Απορ/ντικού	Κάδος lt	Θόρυβος dB (A)3m	Βάρος lt	Τιμή Price €
18310	230/50	2400	-	7250	280	-	77	67	21,20	525,00

3



DIAMOND

Επαγγελματική ηλεκτρική σκούπα, για την αναρρόφηση υγρών και στερεών καθώς και κάθε άλλου είδους απορρίμματα που προέρχονται από μηχανικές κατασκευές. Με ανοξιδωτό κάδο 77 λίτρων. Ιδανική για συνεργεία καθαρισμού, πλυντήρια αυτοκινήτων, ξενοδοχεία, πολυκαταστήματα, κ.α. Με τρεις δυνατούς κινητήρες δύο θέσεων και μεγάλη απορροφητική ικανότητα για γρήγορο και αποτελεσματικό καθαρισμό. Με πρωτοποριακό σχεδιασμό και ειδικά εσωτερικά φίλτρα που μειώνουν αισθητά τη στάθμη του θορύβου κάτω από τα **70 dB(A)**. Κατασκευάζεται σύμφωνα με τους Ευρωπαϊκούς και διεθνείς κανόνες ασφαλείας. Συνοδεύεται με στάνταρ εξοπλισμό.



Standard Εξοπλισμός

Κωδικός Code	No	Περιγραφή Εξαρτημάτων	Τιμή Price €
18412	1	Ελαστικός σωλήνας Ø 40 2,5m	62,00
18402	2	Ισιο άκρο σχισμής Ø 40	8,00
18409	3	Προέκταση μεταλλική Ø 40 640mm	30,00
18408	4	Προέκταση κυρτή μεταλλική Ø 40 670mm	30,00
18404	5	Βάση για βούρτσες Ø 40 400mm	16,00
18406	6	Βούρτσα υγρών 400mm	16,00
18405	7	Βούρτσα στερεών 400mm	16,00
18400	8	Βούρτσα στρογγυλή Ø 40	16,00



Optional Εξοπλισμός

Κωδικός Code	No	Περιγραφή Εξαρτημάτων	Τιμή Price €
18410	9	Φίλτρο πάνινο Ø 44	48,00
18432	10	Φίλτρο χάρτινο συσκευασία 1x5 τεμ.	37,00
18455	11	Φίλτρο πολυεστ. συσκευασία 1x5 τεμ.	120,00
18434	12	Φίλτρο HEPA	120,00
18428	13	Φίλτρο σπόγγος για υγρά	17,00
18685	14	KIT Αφέρεσης νερού από κάδο 7lt	64,00

Optional Εξοπλισμός

Κωδικός Code	No	Περιγραφή Εξαρτημάτων	Τιμή Price €
18631	15	Φίλτρο NYLON Ø 44	32,00
18550	16	Βούρτσα για καθαρισμό χαλιών	14,00
18645	17	Μεταλλική βάση εξαρτημάτων L450mm	65,00
18646	18	Μεταλλική βάση L450x150x50	58,00
18424	19	Βάση καθαρισμ. δαπέδ. και αν.υγρών	225,00
18425	20	Κιτ διαχωρισμού υλικών	210,00

Διαστάσεις (LxHxW)

Dimensions mm 580x1030x550

Κωδικός Code	Τάση Volt/Hz	Ισχύς Watt	Αντλία νερού Watt/bar	Ροή Αέρα lt/min	Υποπίεση bar	Δοχείο lt Απορ/ντικού	Κάδος lt	Θόρυβος dB (A)3m	Βάρος lt	Τιμή Price €
18312	230/50	3600	-	10800	280	-	77	67	27,10	820,00

Για την αναρρόφηση κομματιών ματάλλου, ξύλου, γυαλιού, μπορεί να αναρροφήσει πετρέλαιο, λιπαντικά όπως γράσο λάδια καθώς και κάθε άλλου είδους απορρίμματα που προέρχονται από μηχανικές κατασκευές. Το κυκλικό φίλτρο που διαθέτει, προσφέρει μια υψηλή ικανότητα φιλτραρίσματος και αποτελεσματικότητας κατακράτησης των απορριμμάτων, και προστατεύεται από ένα μεταλλικό κώνο από την άμεση επίδραση των κάθε είδους απορριμμάτων ενώ αποτρέπει τη δημιουργία του λεγόμενου κυκλώνα. Ιδανική για βιοτεχνικούς και βιομηχανικούς χώρους, συνεργεία καθαρισμού, πλυντήρια αυτοκινήτων, ξενοδοχεία, πολυκαταστήματα, νοσοκομεία, κ.α. Με δυνατούς κινητήρες και μεγάλη απορροφητική ικανότητα για γρήγορο και αποτελεσματικό καθαρισμό. Με πρωτοποριακό σχεδιασμό και ειδικά εσωτερικά φίλτρα που μειώνουν αισθητά τη στάθμη του θορύβου κάτω από τα **70 dB(A)**. Κατασκευάζεται σύμφωνα με τους Ευρωπαϊκούς και διεθνείς κανόνες ασφαλείας.



GIANT



3

Standard Εξοπλισμός

Κωδικός Code	No	Περιγραφή Εξαρτημάτων	Τιμή Price €
18421	9	Antistatic Σωλήνας αναρρόφησης Ø50	220,00
18608	10	Antistatic Ακρο κώνος	68,00
18609	11	Antistatic Πλακέ άκρο αναρρόφησης	62,00
18603	12	Antistatic Κοφτό άκρο αναρρόφησης	62,00
18422	13	Ισιο άκρο μεταλλικό Ø50 500mm	57,00
18423	14	Εξάρτημα σύνδεσης άκρων μεταλλικό	40,00

Optional Εξοπλισμός

Κωδικός Code	No	Περιγραφή Εξαρτημάτων	Τιμή Price €
18420	1	Ελαστικός σωλήνας Ø 50 2,5m	85,00
18502	2	Ισιο άκρο σχισμής Ø 50	12,00
18610	3	Προέκταση κυρτή μεταλλική Ø 50	45,00
18611	4	Τρίγωνο Βουρτσάκι Ø 50	8,00
18604	5	Βάση για βούρτσες Ø 50 400mm	40,00
18605	6	Βούρτσα υγρών 400mm	20,00
18606	7	Βούρτσα στερεών 400mm	20,00
18607	8	Βούρτσα στρογγυλή Ø 50	10,00

Κωδικός Code	No	Περιγραφή Εξαρτημάτων	Τιμή Price €
18620	15	Φίλτρο πάνινο Ø 440	125,00
18434	16	Φίλτρο HEPA Ø 250	120,00
18428	17	Φίλτρο σπόγγος για υγρά	17,00
18645	18	Μεταλλική βάση L450	65,00
18639	19	Προστατευτικό εξάρτημα κεφαλής	240,00
18640	20	Κιτ διαχωρισμού υλικών	600,00
18424	21	Βάση καθαρισμ. δαπέδ. και αν.υγρών	225,00

Διαστάσεις (LxHxW)

Dimensions mm 580x1030x550

Technical Specifications

Κωδικός Code	Τάση Volt/Hz	Ισχύς Watt	Αντλία νερού Watt/bar	Ροή Αέρα lt/min	Υποπίεση bar	Δοχείο lt Απορ/ντικού	Κάδος lt	Θόρυβος dB (A)3m	Βάρος lt	Τιμή Price €
18314	230/50	3750	-	12300	280	-	77	67	29,80	1280,00

3



DYNAMIC

Οι σκούπα extraction DYNAMIC καλύπτει ανάγκες ερασιτεχνικής και επαγγελματικής χρήσης σε συνεργεία καθαρισμού, ξενοδοχεία, νοσοκομεία, βιοτεχνίες τροφίμων, κ.α. Με δυνατό κινητήρα δύο σταδίων με μεγάλη απορροφητική ικανότητα για γρήγορο και αποτελεσματικό καθαρισμό. Με ισχυρή αντλία ψεκασμού απορρυπαντικού και εφοδιασμένη με το πολύ καινοτόμο δοχείο απορρυπαντικού 8 λίτρων. Με πρωτοποριακό σχεδιασμό και ειδικά εσωτερικά φίλτρα που μειώνουν αισθητά τη στάθμη του θορύβου κάτω από τα **70 dB(A)**. Έχει την δυνατότητα να λειτουργεί σαν **μηχανή πλύσεως δαπέδων, μοκετών, χαλιών, ταπετσαριών** αλλά ταυτόχρονα και σαν **απορρόφησης υγρών - στερεών** με τη χρήση του προαιρετικού φίλτρου 18449. Συνοδεύεται με τον ειδικό εξοπλισμό πλύσεως.

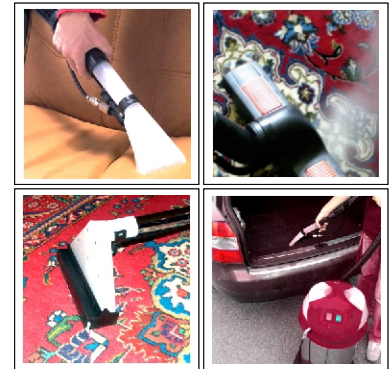

Standard Εξοπλισμός

Κωδικός Code	No	Περιγραφή Εξαρτημάτων	Τιμή Price €
18416	1	Ελαστικός σωλήνας Ø 40 2,5m	115,00
18418	2	Αυλός χειρός ψεκασμού υγρών καθαρισμού	60,00

Optional Εξοπλισμός

18449	3	Φίλτρο πάνινο Ø 36	28,00
18432	4	Φίλτρο χάρτινο συσκευασία 1x5 τεμάχια	37,00
18625	5	Φίλτρο πολυεστερικό συσκευασία 1x5 τεμ.	60,00
18431	6	Φίλτρο HEPA	100,00
18630	7	Φίλτρο NYLON Ø 36	24,00
18428	8	Φίλτρο Σπόγγος για Υγρά	17,00
18650	9	Χειρολαβή για σκούπες με δοχείο 36lt	75,00
18414	10	Αυλός καθαρισμού δαπέδων	120,00
18644	11	Βάση τοποθέτησης εξαρτημάτων	61,00
18680	12	Εξάρτημα κατά της δημιουργίας αφρού	21,00



Διαστάσεις (LxHxW)

Dimensions mm 420x750x400

Κωδικός Code	Τάση Volt/Hz	Ισχύς Watt	Αντλία νερού Watt/bar	Ροή Αέρα lt/min	Υποπίεση bar	Δοχείο lt Απορ/ντικού lt	Κάδος lt	Θόρυβος dB (A)3m	Βάρος lt	Τιμή Price €
18322	230/50	1400	48/2-0,8ltmin	3850	260	8	36	60	16,80	480,00

Για εξαρτήματα και ανταλλακτικά βλέπε σελίδα 65-66

© January - 2013 by Axelteam

Οι σκούπες extraction ASUS & TIGER καλύπτουν ανάγκες καθαρά επαγγελματικής χρήσης σε συνεργεία καθαρισμού, πλυντήρια αυτοκινήτων, ξενοδοχεία, νοσοκομεία, βιοτεχνίες τροφίμων, κ.α. Με δυνατούς κινητήρες δύο σταδίων με μεγάλη απορροφητική ικανότητα για γρήγορο και αποτελεσματικό καθαρισμό. Με ισχυρή αντλία ψεκασμού απορρυπαντικού και εφοδιασμένες με δοχείο απορρυπαντικού 20 λίτρων και κάδο συλλογής 77 λίτρων δικαιολογημένα τις καθιστούν σαν **No1 επιλογή των επαγγελματιών**. Με πρωτοποριακό σχεδιασμό και ειδικά εσωτερικά φίλτρα που μειώνουν αισθητά τη στάθμη του θορύβου κάτω από τα **70 dB(A)**. Έχουν την δυνατότητα να λειτουργούν σαν **μηχανές πλύσεως δαπέδων, μοκετών, χαλιών, ταπετσαριών** αλλά ταυτόχρονα και σαν **απορρόφησης υγρών - στερεών** με τη χρήση του προαιρετικού φίλτρου 18410. Συνοδεύονται με τον ειδικό εξοπλισμό πλύσεως.



3



ASUS
TIGER

Standard Εξοπλισμός

Κωδικός Code	No	Περιγραφή Εξαρτημάτων	Τιμή Price €
18416	1	Ελαστικός σωλήνας Ø 40 2,7m	115,00
18418	2	Αυλός χειρός ψεκασμού υγρών καθαρισμού	60,00

Optional Εξοπλισμός

18410	3	Φίλτρο πάνινο Ø 44	48,00
18432	4	Φίλτρο χάρτινο συσκευασία 1x5 τεμάχια	37,00
18455	5	Φίλτρο πολυεστερικό συσκευασία 1x5 τεμ.	120,00
18434	6	Φίλτρο HEPA	120,00
18631	7	Φίλτρο NYLON Ø 44	32,00
18428	8	Φίλτρο Σπόγγος για Υγρά	17,00
18414	9	Αυλός καθαρισμού δαπέδων	120,00
18645	10	Βάση τοποθέτησης εξαρτημάτων	65,00
18680	11	Εξάρτημα κατά της δημιουργίας αφρού	21,00
18685	12	Κιτ αφαίρεσης νερού απο καδό 77lt	64,00



Διαστάσεις (LxHxW)

Dimensions mm 580x1030x550

Technical Specifications

Κωδικός Code	Τάση Volt/Hz	Ισχύς Watt	Αντλία νερού Watt/bar	Ροή Αέρα lt/min	Υποπίεση bar	Δοχείο lt Απορ/ντικού	Κάδος lt	Θόρυβος dB (A)3m	Βάρος lt	Τιμή Price €
18324	230/50	2600	48/2-0,8ltmin	7250	280	20	77	67	25,70	840,00
18326	230/50	3600	48/2-0,8ltmin	10800	280	20	77	68	27,90	990,00

3



ACTIVE
SHAKE

Η σειρά αυτή απευθύνεται σε επαγγελματίες που απαιτούν ταυτόχρονη λειτουργία της σκούπας με το εργαλείο **ηλεκτρικό ή αέρος**. Οι σκούπες έχουν ενσωματωμένη πρίζα (**ρεύματος και αέρα**) στην οποία συνδέεται το εργαλείο (ρεύματος ή αέρος) και μόλις αυτό τεθεί σε λειτουργία η σκούπα ενεργοποιείται αυτόματα και απορροφά την σκόνη που δημιουργείται. Ο κωδικός 18356 διαθέτει ένα μικροεπεξεργαστή που επιτρέπει την αυτόματη έναρξη και την παύση του κινητήρα για τον έξυπνο καθαρισμό του φίλτρου: Ένα ζευγάρι δονητών ενεργοποιείται μόνο όταν το φίλτρο είναι βρώμικο και με την δόνηση γίνεται ο καθαρισμός. Συνοδεύονται με αντάπτορες για σύνδεση με εργαλεία. Είναι κατάλληλες για χρήση σε φανοποιεία, επιπλοποιεία. Για **τριβεία-δισκοπρίονα-κρουστικά δράπανα** κ.τ.λ.



Standard Εξοπλισμός

Κωδικός Code	No	Περιγραφή Εξαρτημάτων	Τιμή Price €
18660	1	Ελαστικός σωλήνας Ø 29 4m	60,00

Optional Εξοπλισμός

18412	2	Ελαστικός σωλήνας Ø 40 2,5m	62,00
18402	3	Ισιο άκρο Ø 40	8,00
18409	4	Προέκταση μεταλλική Ø 40 640mm	30,00
18408	5	Προέκταση κυρτή μεταλλική Ø 40 670mm	30,00
18404	6	Βάση για βούρτσες Ø40 300mm	16,00
18541	7	Βούρτσα υγρών 300mm	8,00
18550	8	Βούρτσα χαλιών 300mm	14,00
18400	9	Βούρτσα στρογγυλή	16,00
18449	10	Φίλτρο πάνινο Ø36	28,00
18429	11	Φίλτρο HEPA Ø220	120,00
18630	12	Φίλτρο NYLON	24,00
18644	13	Βάση τοποθέτησης εξαρτημάτων	61,00
18647	14	Μεταλλική βάση L350x150x50	62,00
18650	15	Χειρολαβή για σκούπα 36lt	75,00



Διαστάσεις (LxHxW)

Dimensions mm 800x380x400

Κωδικός Code	Τάση Volt/Hz	Ισχύς Watt	Τύπος Type	Ροή Αέρα lt/min	Υποπίεση bar	Τιναγμα φίλτρου	Κάδος lt	Θόρυβος dB (A)3m	Βάρος lt	Τιμή Price €
18355	230/50	1400	ACTIVE	4500	260	-	36	60	12,70	700,00
18356	230/50	1400	SHAKE	4500	260	Automatic	36	60	13,00	905,00

TURBINE



3

Technical Specifications

Κωδικός Code	Τύπος Type	Volt/Hz	Power kW	Air flow m ³ /h	Noise dB 3m	Suction mmH ₂ O	Weight kg	Price €
18670	TURBINE	400/50	2,2	310	60	2600	30	920,00
18671	TURBINE	400/50	3,0	410	60	3300	30	990,00

2 STAGES MOTOR



Technical Specifications

Κωδικός Code	Τύπος Type	Volt/Hz	Power kW	Air flow m ³ /h	Noise dB 3m	Suction mmH ₂ O	Weight kg	Price €
18662	2 STAGES MOTOR	230/50	1,2	260	54	3850	1,2	68,00
18664	2 STAGES MOTOR	230/50	1,4	280	54	4200	1,4	75,00

1



2



3



4



Κωδικός Code	Nr	Περιγραφή	Ø/L	Price €
18435	1	Πλαστική Βάση Φίλτρων 77lt	Ø400	35,00
18442	2	Βούρτσα TURBO	Ø40/L150	39,00
18443	3	Βούρτσα TURBO	Ø40/L300	60,00
18445	4	Βούρτσα TURBO Ηλεκτρική	Ø40/L300	340,70

Εικόνα	Κωδικός	Περιγραφή	Price €	Εικόνα	Κωδικός	Περιγραφή	Price €
	18413 18415 18450	Σωλήνας Ø36 ανα 1m Σωλήνας Ø40 ανα 1m Σωλήνας Ø50 ανα 1m	9,60 12,00 18,00		18688	Περιστρεφόμενο άκρο σωλήνα Ø40 για εξαρτήματα Ø50	12,00
	18419	Σωλήνας Ø29 ανα 1m	10,20		18689	Adaptor σωλήνων Ø50 Για ΔΟΧΕΙΟ Ø40	15,00
	18472	Σωληνάκι Ø4 silicone ανα 1m	7,00		18545	Βάση χειρός σωλήνα Ø50 για εξαρτήματα Ø50	28,00
	18433	Άκρο σωλήνα Ø40 για εξαρτήματα Ø40	8,00		18437	Περιστρεφόμενο άκρο σωλήνα Ø40 για εξαρτήματα Ø40	9,00
	18436	Άκρο σωλήνα Ø40 Για κάδο Ø40	4,70		18438	Περιστρεφόμενο άκρο σωλήνα Ø50 για εξαρτήματα Ø50	10,00
	18475	Άκρο σωλήνα Ø36 για εξαρτήματα Ø36	6,00		18439	Άκρο σωλήνα Ø50 για εξαρτήματα Ø50	19,00
	18476	Άκρο σωλήνα Ø36 για κάδο Ø40	12,70		18452	Περιστρεφόμενο άκρο σωλήνα Ø36 για εξαρτήματα Ø50	8,00
	18665	Ρακόρ ένωσης σωλήνων Ø40 με Ø40	19,00		18453	Άκρο σωλήνα Ø40 για εξαρτήματα Ø50	10,00
	18667	Adapter Εξαρτημάτων από Ø40 σε Ø36	9,40				
	18682	Άκρο σωλήνα Ø29 για Εξαρτήματα Ø29	13,00				
	18683	Άκρο σωλήνα Ø29 για κάδο Ø29	13,00				

ΠΛΥΝΤΗΡΙΟ ΕΞΑΡΤΗΜΑΤΩΝ	Page 68
ΜΗΧΑΝΗ ΑΠΟΣΤΡΑΓΓΙΣΗΣ ΔΕΡΜΑΤΩΝ	Page 68
ΚΑΔΟΙ ΨΕΚΑΣΜΟΥ ΥΓΡΩΝ ΚΑΘΑΡΙΣΜΟΥ	Page 69
ΑΦΡΟΠΟΙΗΤΕΣ	Page 70
ΕΞΑΡΤΗΜΑΤΑ	Page 71



4



Πλυντική μηχανή εξαρτημάτων που λειτουργεί με πεπιεσμένο αέρα, για συνεργεία ηλεκτρολογία κ.α.
Η μηχανή σας δίνει τη δυνατότητα να έχετε καθαρά εξαρτήματα πλένοντάς τα με το πινέλο είτε βουτώντας τα στον κάδο 50lt που διαθέτει.

Το υγρό καθαρισμού έρχεται στο πινέλο με την πίεση αέρα που δέχεται ο κάδος (0.5 bar) και είναι πάντα καθαρό διότι τα παλαιά υπολείμματα κατακάθονται στον πυθμένα του κάδου.

Διαθέτει πιστόλι φυσήματος.

Διαστάσεις (LxHxW)
Dimensions mm 480x1150x420

Technical Specifications

Κωδικός Code	Κάδος Υγρού lt	Λεκάνη Καθαρισμού lt	Πίεση λειτουργίας bar	Βάρος lt	Τιμή Price €
14852	90	50	4-8	36	530,00



Ειδική μηχανή για την αποστράγγιση των πανιών - δερμάτων που χρησιμοποιούνται για το στέγνωμα διαφόρων υγρών επιφανειών.

Τοποθετείται το υγρό πανί στην είσοδο της μηχανής σε ευθεία μορφή και περιστρέφετε το μοχλό εως ότου να βγει απο την έξοδο αποτραγμισμένο.

Για πλήρη αποστράγγιση μπορείτε να επαναλάβετε.

Διαστάσεις (LxHxW)
Dimensions mm 440x120x160

Technical Specifications

Κωδικός Code	Υλικό ράουλων	Βάρος lt	Τιμή Price €
14875	Silicone	5,20	180,00

Κάδοι ψεκασμού καθαριστικών υγρών.
Λειτουργούν με πεπιεσμένο αέρα και είναι τροχήλατοι για εύκολη μεταφορά.
Χρησιμοποιούνται στα πλυντήρια οχημάτων και μπορούν να ψεκάσουν όλους τους τύπους καθαριστικών υγρών.
Διαθέτουν δείκτη της στάθμης του υγρού και μανόμετρο ένδειξης της πίεσης.
Έχουν μεγάλο στόμιο πληρώσεως υγρών και συνοδεύονται με ειδικό πιστόλι ψεκασμού με σωλήνα αέρος 5m 8mm.

4

Διαστάσεις (LxHxW)
Dimensions mm 480x1150x420

Technical Specifications

Κωδικός Code	Nr	Κάδος Υγρού lt	Μήκος Σωλήνα m	Πίεση λειτουργίας bar	Βάρος lt	Τιμή Price €
14870	1	25	10	4-8	21	245,00
14872	2	50	10	4-8	39	310,00
14874	3	100	10	4-8	74	495,00

Μηχανές ψεκασμού αφρού καθαρισμού. Λειτουργούν με πεπιεσμένο αέρα και είναι τροχήλατοι για εύκολη μεταφορά. Χρησιμοποιούνται στα πλυντήρια οχημάτων για να ψεκάζουν ειδικό αφρό καθαρισμού. Διαθέτουν δείκτη της στάθμης του υγρού και μανόμετρο ένδειξης της πίεσης. Έχουν μεγάλο στόμιο πληρώσεως υγρών. Συνοδεύονται με ειδικό πιστόλι ψεκασμού με σωλήνα αέρος 10m 8mm.

Για αφρούς καθαρισμού επικοινωνήστε με την εταιρεία

4



Technical Specifications

**Διαστάσεις (LxHxW)
Dimensions mm 480x1150x420**

Κωδικός Code	Nr	Κάδος Υγρού lt	Μήκος Σωλήνα m	Πίεση λειτουργίας bar	Βάρος lt	Τιμή Price €
14876	1	25	10	4-8	22	270,00
14877	2	50	10	4-8	41	375,00
14880	3	100	10	4-8	76	545,00
14878	4	150	10	4-8	41	735,00

Για εξαρτήματα και ανταλλακτικά βλέπε σελίδα 72

© January - 2013 by Axelteam

Μηχανές ψεκασμού αφρού καθαρισμού κατασκευασμένη εξ ολοκλήρου με κράματα μετάλλων INOX για απεριόριστη διάρκεια ζωής. Λειτουργούν με πεπιεσμένο αέρα και είναι τροχήλατη για εύκολη μεταφορά. Για πλυντήρια οχημάτων και συνεργεία καθαρισμού. Διαθέτουν δείκτη της στάθμης του υγρού και μανόμετρο ένδειξης της πίεσης. Έχουν μεγάλο στόμιο πληρώσεως υγρών. Συνοδεύονται με ειδικό πιστόλι ψεκασμού και σωλήνα αέρος 10m 8mm.

**Για αφρούς καθαρισμού επικοινωνήστε
Με την εταιρεία**



4

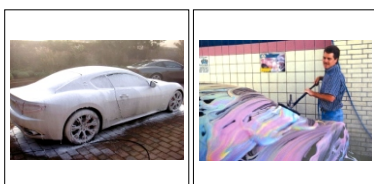

Διαστάσεις (LxHxW)

Dimensions mm 480x1150x420

Technical Specifications

Κωδικός Code	Nr	Κάδος Υγρού lt	Μήκος Σωλήνα m	Πίεση Λειτουργείας bar	Βάρος lt	Τιμή Price €
14883	1	25	10	4-8	19	590,00
14881	1	50	10	4-8	26	790,00
14882	2	100	10	4-8	48	1100,00

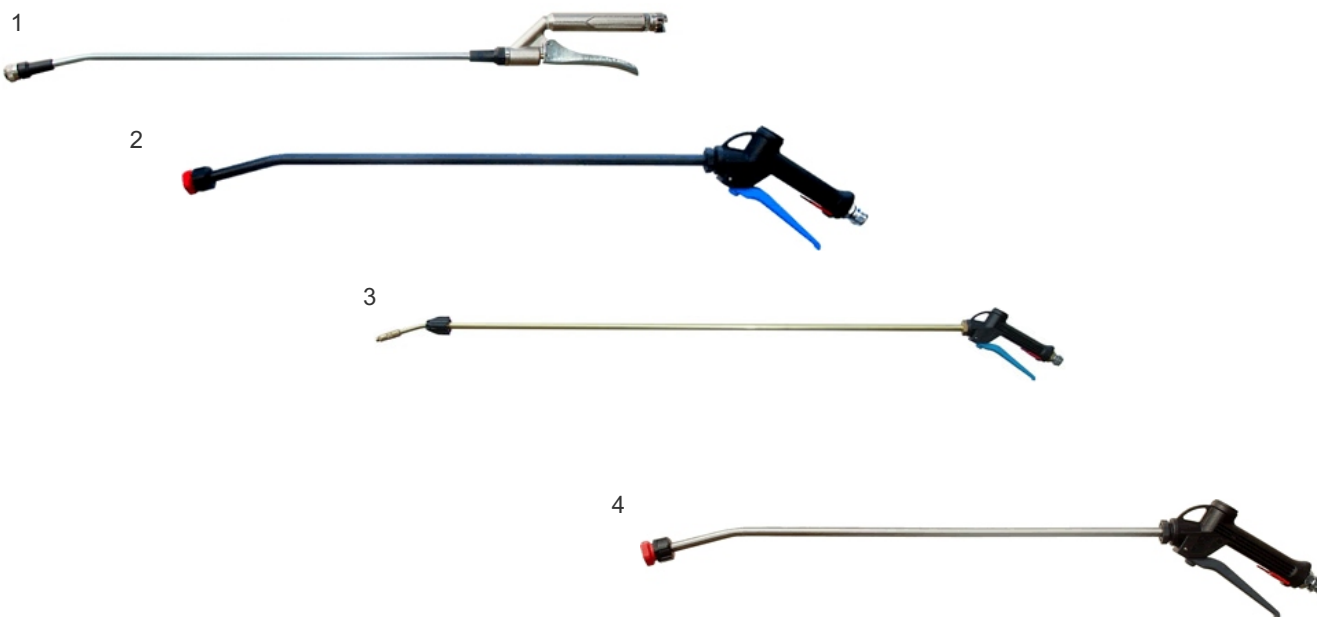

4

Technical Specifications

Κωδικός Code	Nr	Περιγραφή Description	Μήκος mm	Τιμή Price €
14890	1	Πιστόλι Αφοπιοητή INOX	750	116,00
14886	2	Πιστόλι πλαστικό Απορρυπαντικών	750	40,00
14888	3	Πιστόλι Απορρυπαντικών INOX με ρυθμιζόμενο μήκος	1000-2000	129,00
14886	4	Πιστόλι πλαστικό Αφοπιοητή με κάνη INOX	750	50,00



Technical Specifications

Κωδικός Code	Εικόνα Nr	Περιγραφή Description	Τιμή Price €
14895	1	Μπεκ για πιστόλια αφρού ευθύ	7,00
14896	1	Μπεκ για πιστόλια αφρού βεντάλια	7,00
14897	2	Μπεκ για πιστόλια απορρυπαντικών	2,00
14898	3	Ανταλλακτική βίδα για πιστόλια ψεκασμού	5,00
14899	4	Ανταλλακτικό φίλτρο INOX για πιστόλια ψεκασμού	5,00

ΠΛΥΣΗΣ ΣΤΕΓΝΩΣΗΣ ΡΕΥΜΑΤΟΣ	Page 73
ΠΛΥΣΗΣ ΣΤΕΓΝΩΣΗΣ ΜΠΑΤΑΡΙΑΣ	Page 76
ΠΛΥΣΗΣ ΣΤΕΓΝΩΣΗΣ ΕΠΙΚΑΘΗΜΕΝΟΥ ΧΕΙΡΙΣΤΗ	Page 81
ΣΑΡΩΘΡΑ ΧΕΙΡΟΚΙΝΗΤΑ	Page 84
ΣΑΡΩΘΡΑ ΜΠΑΤΑΡΙΑΣ - ΚΙΝΗΤΗΡΑ	Page 85
ΣΑΡΩΘΡΑ ΕΠΙΚΑΘΗΜΕΝΟΥ ΧΕΙΡΙΣΤΗ	Page 88
ΕΞΑΡΤΗΜΑΤΑ	Page 90



5



- Ευκολοδήγητη μηχανή δαπέδων με δυνατότητα πλύσης 350mm και στέγνωσης 540mm.
- Ιδανική για χρήση σε πολύ στενούς χώρους με κάλυψη καθαρισμού 900mq/h.
- Κατάλληλη για χρήση σε όλους τους τύπους δαπέδων ακόμη και για αφαίρεση παρκετίνης.
- Μεγάλη δύναμη πίεσης της βούρτσας 25 kg.
- Αποσπώμενο δοχείο για εύκολο καθαρισμό της μηχανής.
- Αποσπώμενο χειριστήριο για εύκολη μεταφορά.
- Πολύ χαμηλή στάθμη θορύβου.
- Έξυπνα σχεδιασμένη που καθιστά τον καθαρισμό, πλύσιμο, σφουγγάρισμα, και στέγνωμα όλων των επιφανειών εύκολη υπόθεση αποτελεσματικά και γρήγορα.



AVAILABLE
COLORS

Technical Specifications

Κωδικός	19100
Τύπος	350E
Volt/Hz	220/50 - 60
Απόδοση Καθαρισμού mq/hr	900
Διάμετρος Βούρτσας / Δίσκου mm	1x350
Διάμετρος Αναρρόφησης mm	560
Ισχύς Μοτέρ Βούρτσας watt	750
Δύναμη Πίεσης Βούρτσας kg	25
Ισχύς Αναρρόφησης watt/stages	850/2
Όγκος Αναρρόφησης H ² Omm	1950
Κίνηση / Οδήγηση	ΗΜΙΑΥΤΟΜΑΤΗ
Συνολική Ισχύς watt	1600
Δοχείο Απορρυπαντικού lt	13
Δοχείο Λυμάτων lt	16
Βάρος (χωρίς υγρά) kg	38
Διαστάσεις ΜxΠxΥ mm	620x500x400
Θόρυβος db/ 1,5m	67
Τιμή €	2680,00

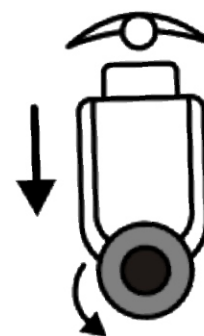

Ότι πιο σύγχρονο στα μηχανήματα καθαρισμού δαπέδου, πεζού χειριστή, το αντιπροσωπεύει η 500 elettra . Δυνατότητα πλύσης 500mm απορρόφησης 750mm και κάλυψη καθαρισμού 1400mq/h.

Είναι ιδανική για τον καθαρισμό στενών διάδρομων με εμπόδια, μικρών εργαστηρίων, η για χώρους με διάσπαρτα αντικείμενα, όπως, μπαρ, εστιατόρια, συνεργεία αυτοκινήτων. Η ασύμμετρη βούρτσα επιτρέπει των καθαρισμό μέχρι και το σοβατεπί.

- Μεγάλη δύναμη πίεσης της βούρτσας 25 kg.
- Δοσομετρικό σύστημα απορρυπαντικού για χαμηλή κατανάλωση νερού.
- Δοχείο νερού με μεγάλη χωρητικότητα και αντλία για εύκολο καθαρισμό.
- Πολύ χαμηλή στάθμη θορύβου.
- Η εναλλαγή των δίσκων γίνεται εύκολα χωρίς τη χρήση εργαλείων.

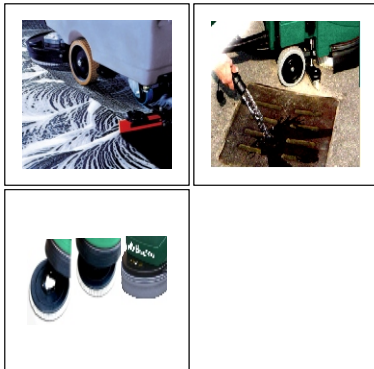

5

**AVAILABLE
COLORS**

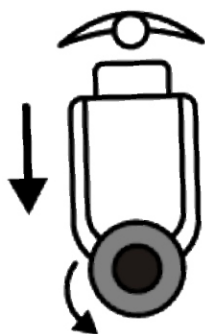

Technical Specifications

Κωδικός	19120
Τύπος	500Elettra
Volt/Hz	220/50 - 60
Απόδοση Καθαρισμού mq/hr	1400
Διάμετρος Βούρτσας / Δίσκου mm	1x500
Διάμετρος Αναρρόφησης mm	750
Ισχύς Μοτέρ Βούρτσας watt	750
Δύναμη Πίεσης Βούρτσας kg	25
Ισχύς Αναρρόφησης watt/stages	950/2
Όγκος Αναρρόφησης H ² Omm	1950
Κίνηση / Οδήγηση	ΗΜΙΑΥΤΟΜΑΤΗ
Συνολική Ισχύς watt	1600
Δοχείο Απορρυπαντικού lt	30
Δοχείο Λυμάτων lt	30
Βάρος (χωρίς υγρά) kg	60
Διαστάσεις ΜxΠxΥ mm	1100x550x1000
Θόρυβος db/ 1,5m	62
Τιμή €	4240,00

5



- Ευκολοδήγητη μηχανή δαπέδων με δυνατότητα πλύσης 350mm και στέγνωσης 540mm.
- Ιδανική για χρήση σε πολύ στενούς χώρους με κάλυψη καθαρισμού 900mq/h.
- Κατάλληλη για χρήση σε όλους τους τύπους δαπέδων ακόμη και για αφαίρεση παρκετίνης.
- Μεγάλη δύναμη πίεσης της βούρτσας 25 kg.
- Αποσπώμενο δοχείο για εύκολο καθαρισμό της μηχανής.
- Αποσπώμενο χειριστήριο για εύκολη μεταφορά.
- Πολύ χαμηλή στάθμη θορύβου.
- Έξυπνα σχεδιασμένη που καθιστά τον καθαρισμό, πλύσιμο, σφουγγάρισμα, και στέγνωμα όλων των επιφανειών εύκολη υπόθεση αποτελεσματικά και γρήγορα. Με μπαταρία.

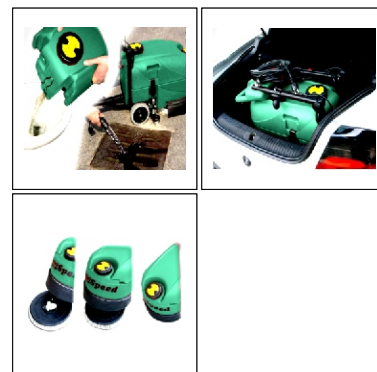

**AVAILABLE
COLORS**

Technical Specifications

Κωδικός	19102
Τύπος	350B
Volt/Hz	2x12V 18Ah
Απόδοση Καθαρισμού mq/hr	900
Διάμετρος Βούρτσας / Δίσκου mm	1x350
Διάμετρος Αναρρόφησης mm	560
Ισχύς Μοτέρ Βούρτσας watt	200/24V
Δύναμη Πίεσης Βούρτσας kg	25
Ισχύς Αναρρόφησης watt/stages	350/2
Όγκος Αναρρόφησης H ² Omm	1100
Κίνηση / Οδήγηση	ΗΜΙΑΥΤΟΜΑΤΗ
Συνολική Ισχύς watt	550
Δοχείο Απορρυπαντικού lt	13
Δοχείο Λυμάτων lt	16
Βάρος (χωρίς υγρά, μπαταρίες) kg	40
Διαστάσεις ΜxΠxΥ mm	620x500x400
Θόρυβος db/ 1,5m	66
Τιμή € Με Μπαταρία	4300,00

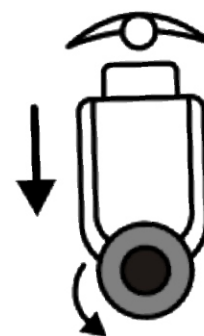

Δυνατότητα πλύσης 500mm απορρόφησης 750mm και κάλυψη καθαρισμού 1100mq/h.

Είναι ιδανική για τον καθαρισμό στενών διαδρόμων με εμπόδια, μικρών εργαστηρίων, ή για χώρους με διάσπαρτα αντικείμενα, όπως, μπαρ, εστιατόρια, συνεργεία αυτοκίνητων.

Η ασύμμετρη βούρτσα επιτρέπει τον καθαρισμό μέχρι και το σοβατεπί. Λειτουργεί με μπαταρίες. Μεγάλη δύναμη πίεσης της βούρτσας 35 kg. Δοσομετρικό σύστημα απορρυπαντικού για χαμηλή κατανάλωση νερού. Δοχείο νερού με μεγάλη χωρητικότητα και αντλία για εύκολο καθαρισμό. Πολύ χαμηλή στάθμη θορύβου.

Μεγάλη αυτονομία 2,5h. Η εναλλαγή των δίσκων γίνεται εύκολα χωρίς τη χρήση εργαλείων. Έξυπνα σχεδιασμένη που καθιστά τον καθαρισμό,

πλύσιμο, σφουγγάρισμα, και στέγνωμα όλων των επιφανειών εύκολη υπόθεση αποτελεσματικά και γρήγορα.



5

AVAILABLE
COLORS

Technical Specifications

Κωδικός	19122
Τύπος	500Eco
Volt/Hz	2X12V 120Ah
Απόδοση Καθαρισμού mq/hr	1100
Διάμετρος Βούρτσας / Δίσκου mm	1x500
Διάμετρος Αναρρόφησης mm	750
Ισχύς Μοτέρ Βούρτσας watt	1x375/24V
Δύναμη Πίεσης Βούρτσας kg	35
Ισχύς Αναρρόφησης watt/stages	480/2
Όγκος Αναρρόφησης H ² Omm	1200
Κίνηση / Οδήγηση	ΗΜΙΑΥΤΟΜΑΤΗ
Συνολική Ισχύς watt	855
Δοχείο Απορρυπαντικού lt	30
Δοχείο Λυμάτων lt	30
Βάρος (χωρίς υγρά) kg	60
Διαστάσεις ΜxΠxΥ mm	1100x500x1000
Θόρυβος db/ 1,5m	62
Τιμή € Με Μπαταρίες	5900,00

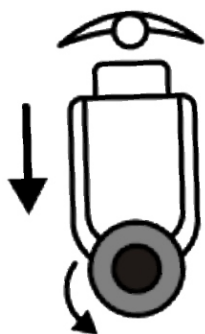

2x12V 120Ah



5



Η 500 HYGIENA διαθέτει χαρακτηριστικά που σχετίζονται με μεγαλύτερα μηχανήματα. Δυνατότητα πλύσης 500mm απορρόφησης 750mm και κάλυψη καθαρισμού 1100mq/h. Είναι κατάλληλη για τον καθαρισμό στενών διάδρομων με εμπόδια, μικρών εργαστηρίων, η για χώρους με διάσπαρτα αντικείμενα, όπως, μπαρ, εστιατόρια, συνεργεία αυτοκίνητων. Η **500 HYGIENA** είναι ιδανική για εργαστήρια επεξεργασίας τροφίμων, βιομηχανίες τροφίμων, που κατέχουν πιστοποιητικό **HACCP**. Η ασύμμετρη βούρτσα επιτρέπει τον καθαρισμό μέχρι και το σοβατεπί. Λειτουργεί με μπαταρίες GEL. Μεγάλη δύναμη πίεσης της βούρτσας 40 kg. Δοσομετρικό σύστημα απορρυπαντικού για χαμηλή κατανάλωση νερού. Δοχείο νερού με μεγάλη χωρητικότητα και ηλεκτρική αντλία για εύκολο καθαρισμό. Πολύ χαμηλή στάθμη θορύβου. Μεγάλη αυτονομία 2,5h. Η εναλλαγή των δίσκων γίνεται εύκολα χωρίς τη χρήση εργαλείων. Έξυπνα σχεδιασμένη που καθιστά τον καθαρισμό, πλύσιμο, σφουγγάρισμα, και στέγνωμα όλων των επιφανειών εύκολη υπόθεση αποτελεσματικά και γρήγορα.

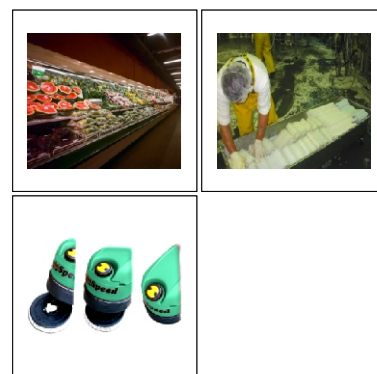

AVAILABLE
COLORS

Technical Specifications

Κωδικός	19123
Τύπος	500Hygiena
Volt/Hz	2x12V 100Ah
Απόδοση Καθαρισμού mq/hr	1800
Διάμετρος Βούρτσας / Δίσκου mm	1x500
Διάμετρος Αναρρόφησης mm	850
Ισχύς Μοτέρ Βούρτσας watt	375/24V
Δύναμη Πίεσης Βούρτσας kg	40
Ισχύς Αναρρόφησης watt/stages	550/3
Όγκος Αναρρόφησης H ² Omm	1200
Κίνηση / Οδήγηση	ΑΥΤΟΜΑΤΗ
Συνολική Ισχύς watt	925
Δοχείο Απορρυπαντικού lt	65
Δοχείο Λυμάτων lt	50
Βάρος (χωρίς υγρά, μπαταρίες) kg	110
Διαστάσεις ΜxΠxΥ mm	1300x550x1000
Θόρυβος db/ 1,5m	62
Τιμή € Με Μπαταρία	6800,00

500HYGIENA HACCP

2x12V

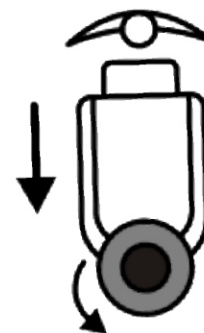

Η μηχανή πλύσης - στέγνωσης RUGBY 700 πεζού χειριστή προσφέρει μεγάλη απόδοση στον καθαρισμό δαπέδων, μεγάλη παραγωγικότητα μεγάλη αξιοπιστία, με πολλές επιλογές. Δυνατότητα πλύσης 700mm απορρόφησης 1030mm και κάλυψη καθαρισμού 2500mq/h. Είναι ιδανική για τον καθαρισμό μεγάλων επιφανειών όπως ξενοδοχειακές μονάδες, αίθουσες συνεδριάσεως, εκθεσιακά κέντρα κ.α. Η ασύμμετρη βούρτσα επιτρέπει τον καθαρισμό μέχρι και το σοβατεπί. Λειτουργεί με μπαταρίες. Με ρυθμιζόμενη δύναμη πίεσης της βούρτσας από 50 ως 70 kg. Δοσομετρικό σύστημα απορρυπαντικού για χαμηλή κατανάλωση νερού. Δοχείο νερού με μεγάλη χωρητικότητα 80 lit και αντλία για εύκολο καθαρισμό. Πολύ χαμηλή στάθμη θορύβου που επιτρέπει τη λειτουργία της οποιαδήποτε στιγμή σε χώρους ευαίσθητους στο θόρυβο. Μεγάλη αυτονομία 4h. Έξυπνα σχεδιασμένη που καθιστά τον καθαρισμό, πλύσιμο, σφουγγάρισμα, και στέγνωμα όλων των επιφανειών εύκολη υπόθεση αποτελεσματικά και γρήγορα.

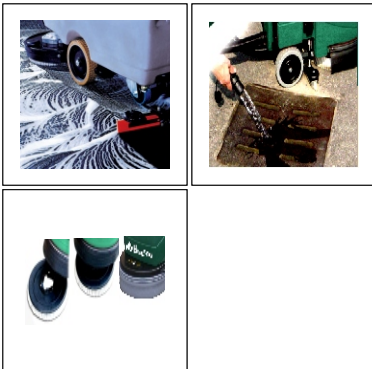

5



Technical Specifications

Κωδικός	19130
Τύπος	700Rugby
Volt/Hz	4X6V 270Ah
Απόδοση Καθαρισμού mq/hr	2250
Διάμετρος Βούρτσας / Δίσκου mm	2x350
Διάμετρος Αναρρόφησης mm	1030
Ισχύς Μοτέρ Βούρτσας watt	2x375/24V
Δύναμη Πίεσης Βούρτσας kg	50-70
Ισχύς Αναρρόφησης watt/stages	550/3
Όγκος Αναρρόφησης H ² Omm	1500
Κίνηση / Οδήγηση	ΑΥΤΟΜΑΤΗ
Συνολική Ισχύς watt	1400
Δοχείο Απορρυπαντικού lt	80
Δοχείο Λυμάτων lt	80
Βάρος (χωρίς υγρά) kg	155
Διαστάσεις ΜxΠxΥ mm	1340x820x1230
Θόρυβος db/ 1,5m	66
Τιμή € Με Μπαταρίες	11400,00

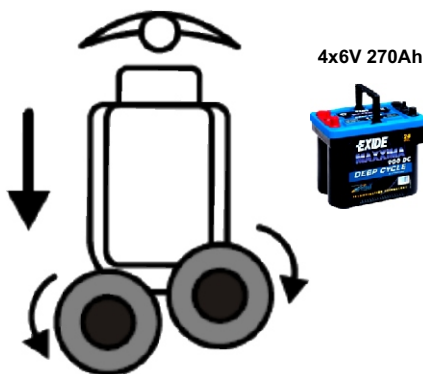

5



Η μηχανή πλύσης - στέγνωσης MAGNUM 860 πεζού χειριστή προσφέρει τη μεγαλύτερη απόδοση στον καθαρισμό δαπέδων, μεγαλύτερη παραγωγικότητα, μεγαλύτερη αξιοπιστία, με περισσότερες επιλογές και την μεγαλύτερη οικονομία. Δυνατότητα πλύσης 860mm απορρόφησης 1150mm και κάλυψη καθαρισμού περισσότερο από 3000mq/h. Αποτελεί την τέλεια επιλογή για τον καθαρισμό μεγάλων επιφανειών όπως **αεροδρόμια, πολυκαταστήματα, αποθήκες logistics, εκθεσιακά κέντρα** καλύπτοντας εργασίες καθαρισμού υψηλών απαιτήσεων.

Η ασύμμετρη βούρτσα επιτρέπει τον καθαρισμό μέχρι και το σοβατεπί. Λειτουργεί με μπαταρίες 36V. Με ρυθμιζόμενη δύναμη πίεσης της βούρτσας από 50 ως 90 kg. Ανεξάρτητο δοσομετρικό σύστημα απορρυπαντικού για χαμηλή κατανάλωση νερού. Δοχείο νερού με μεγάλη χωρητικότητα 100 lit. Πολύ χαμηλή στάθμη θορύβου που επιτρέπει τη λειτουργία της οποιαδήποτε στιγμή σε χώρους ευαίσθητους στο θόρυβο. Μεγάλη αυτονομία 4h. Έξυπνα σχεδιασμένη που καθιστά τον καθαρισμό, πλύσιμο, σφουγγάρισμα, και στέγνωμα όλων των επιφανειών εύκολη υπόθεση αποτελεσματικά και γρήγορα.



AVAILABLE
COLORS

Technical Specifications

Κωδικός	19140
Τύπος	860Magnum
Volt/Hz	6x6V270Ah
Απόδοση Καθαρισμού mq/hr	3000
Διάμετρος Βούρτσας / Δίσκου mm	2x430
Διάμετρος Αναρρόφησης mm	1150
Ισχύς Μοτέρ Βούρτσας watt	375/36V
Δύναμη Πίεσης Βούρτσας kg	50-90
Ισχύς Αναρρόφησης watt/stages	480/2
Όγκος Αναρρόφησης H ² Omm	1200
Κίνηση / Οδήγηση	ΑΥΤΟΜΑΤΗ
Συνολική Ισχύς watt	2310
Δοχείο Απορρυπαντικού lt	100
Δοχείο Λυμάτων lt	100
Βάρος (χωρίς υγρά, μπαταρίες) kg	200
Διαστάσεις ΜxΠxΥ mm	1700x900x1120
Θόρυβος db/ 1,5m	66
Τιμή € Με Μπαταρία	14500,00

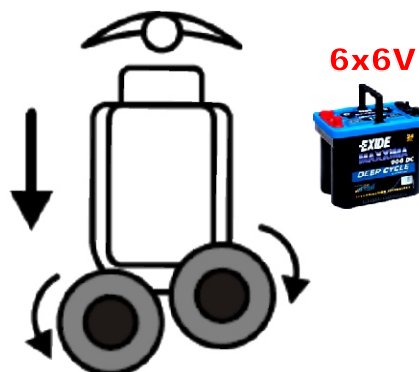

Συμπαγές μηχανή πλύσης - στέγνωσης SPARTACUS 560, μόνο 560mm πλάτος επικαθιμένου χειριστή, αποτελεί την βέλτιστη επιλογή σε περιπτώσεις που απαιτείται ο καθαρισμός μεγάλων επιφανειών σε συνδυασμό με τη δυνατότητα ευελιξίας γύρω από ράφια, ταμεία, έπιπλα. Με πολλές επιλογές και την μεγαλύτερη οικονομία. Δυνατότητα πλύσης 560mm απορρόφησης 850mm και κάλυψη καθαρισμού 2800mq/h.

Αποτελεί την τέλεια επιλογή για τον καθαρισμό μεγάλων επιφανειών όπως **αεροδρόμια, πολυκαταστήματα, αποθήκες logistics, εκθεσιακά κέντρα** καλύπτοντας εργασίες καθαρισμού υψηλών απαιτήσεων. Η ασύμμετρη βούρτσα επιτρέπει τον καθαρισμό μέχρι και το σοβατεπί. Λειτουργεί με μπαταρίες 24V. Με δύναμη πίεσης της βούρτσας 50 kg. Ανεξάρτητο δοσομετρικό σύστημα απορρυπαντικού για χαμηλή κατανάλωση νερού. Δοχεία νερού-απορρυπαντικού με μεγάλη χωρητικότητα 100 lit. Χαμηλή στάθμη θορύβου. Μεγάλη αυτονομία 2,5h. Έξυπνα σχεδιασμένη που καθιστά τον καθαρισμό, πλύσιμο, σφουγγάρισμα, και στέγνωμα όλων των επιφανειών εύκολη υπόθεση αποτελεσματικά και γρήγορα.

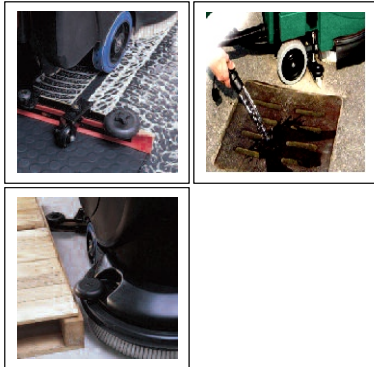

5

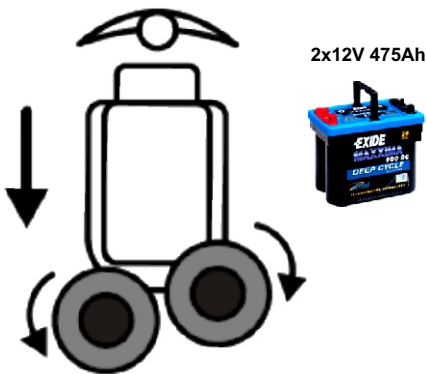

Technical Specifications

Κωδικός	19160
Τύπος	560Spartacus
Volt/Hz	2X12V 17Ah
Απόδοση Καθαρισμού mq/hr	2800
Διάμετρος Βούρτσας / Δίσκου mm	2x280
Διάμετρος Αναρρόφησης mm	850
Ισχύς Μοτέρ Βούρτσας watt	2x375/24V
Δύναμη Πίεσης Βούρτσας kg	50
Ισχύς Αναρρόφησης watt/stages	550/1
Όγκος Αναρρόφησης H ² Omm	1500
Κίνηση / Οδήγηση	ΑΥΤΟΜΑΤΗ
Συνολική Ισχύς watt	1500
Δοχείο Απορρυπαντικού lt	70
Δοχείο Λυμάτων lt	70
Βάρος (χωρίς υγρά) kg	160
Διαστάσεις ΜxΠxΥ mm	1340x600x1360
Θόρυβος db/ 1,5m	66
Τιμή € Με Μπαταρίες	12800,00

5



Συμπαγές μηχανή πλύσης - στέγνωσης STILE 800, επικαθίμενου χειριστή, αποτελεί την βέλτιστη επιλογή σε περιπτώσεις που απαιτείται ο καθαρισμός μεγάλων επιφανειών σε συνδυασμό με την δυνατότητα ευελιξίας γύρω από ράφια, διαδρόμους, έπιπλα. Με πολλές επιλογές και την μεγαλύτερη οικονομία. Δυνατότητα πλύσης 800mm απορρόφησης 1030mm και κάλυψη καθαρισμού 4200mq/h.

Αποτελεί την τέλεια επιλογή για τον καθαρισμό μεγάλων επιφανειών όπως **αεροδρόμια, πολυκαταστήματα, αποθήκες logistics, εκθεσιακά κέντρα** καλύπτοντας εργασίες καθαρισμού υψηλών απαιτήσεων. Η ασύμμετρη βούρτσα επιτρέπει τον καθαρισμό μέχρι και το σοβατεπί. Λειτουργεί με μπαταρίες 24V. Με δύναμη πίεσης της βούρτσας 50-90 kg. Ανεξάρτητο δοσομετρικό σύστημα απορρυπαντικού για χαμηλή κατανάλωση νερού. Δοχεία νερού- απορρυπαντικού με μεγάλη χωρητικότητα 100 lit. Χαμηλή στάθμη θορύβου. Μεγάλη αυτονομία 4h. Έξυπνα σχεδιασμένη που καθιστά τον καθαρισμό, πλύσιμο, σφουγγάρισμα, και στέγνωμα όλων των επιφανειών εύκολη υπόθεση αποτελεσματικά και γρήγορα.



AVAILABLE
COLORS

Technical Specifications

Κωδικός	19170
Τύπος	800Style
Volt/Hz	4x6V425Ah
Απόδοση Καθαρισμού mq/hr	4200
Διάμετρος Βούρτσας / Δίσκου mm	2x400
Διάμετρος Αναρρόφησης mm	1030
Ισχύς Μοτέρ Βούρτσας watt	375/24V
Δύναμη Πίεσης Βούρτσας kg	50-90
Ισχύς Αναρρόφησης watt/stages	480/2
Όγκος Αναρρόφησης H ² Omm	1500
Κίνηση / Οδήγηση	ΑΥΤΟΜΑΤΗ
Συνολική Ισχύς watt	2210
Δοχείο Απορρυπαντικού lt	125
Δοχείο Λυμάτων lt	125
Βάρος (χωρίς υγρά, μπαταρίες) kg	275
Διαστάσεις ΜxΠxΥ mm	1570x830x1450
Θόρυβος db/ 1,5m	66
Τιμή € Με Μπαταρία	23500,00



Η μηχανή πλύσης - στέγνωσης MAGNUM 1000, επικαθίμενου χειριστή, αποτελεί την βέλτιστη επιλογή και συνιστάται για τον καθαρισμό διαφορετικών δαπέδων μεγάλης κλίμακας. Διαθέτει πολλές επιλογές και την μεγαλύτερη οικονομία. Δυνατότητα πλύσης 1000mm, απορρόφησης 1150mm και κάλυψη καθαρισμού 5000mq/h. Ιδανική επιλογή για τον καθαρισμό μεγάλων επιφανειών με απαιτητικές επαγγελματικές εφαρμογές όπως ο καθαρισμός **αεροδρομίων, εμπορικών βιομηχανικών και αποθηκευτικών χώρων** καλύπτοντας εργασίες υψηλών απαιτήσεων. Ο σχεδιασμός της μηχανής δίνει τη δυνατότητα στο χρήστη να έχει τον πλήρη έλεγχο της λειτουργίας της. Λειτουργεί με μπαταρίες 36V. Με δύναμη πίεσης της βούρτσας 50-100 kg. Ανεξάρτητο δοσομετρικό σύστημα απορρυπαντικού για χαμηλή κατανάλωση νερού. Δοχεία νερού- απορρυπαντικού με μεγάλη χωρητικότητα **190+190 lit.** Χαμηλή στάθμη θορύβου. Μεγάλη αυτονομία 4h. Έξυπνα σχεδιασμένη που καθιστά τον καθαρισμό, πλύσιμο, σφουγγάρισμα, και στέγνωμα όλων των επιφανειών εύκολη υπόθεση αποτελεσματικά και γρήγορα.

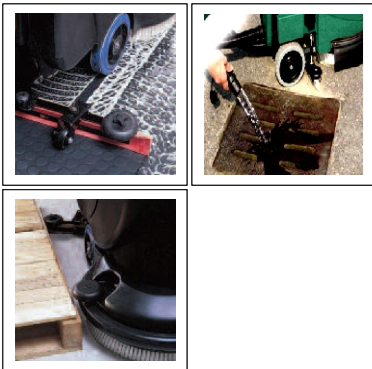

5

- Εναλλακτικές επιλογές τύπων βούρτσας που επιτρέπουν τον τέλειο καθαρισμό οποιουδήποτε δαπέδου.
- Ισχυρή δύναμη έλξης που παρέχει στη μηχανή τη δυνατότητα κίνησης σε δάπεδα με κλίση 25%.
- Μεγάλο πλάτος πλύσης πάνω από 1m και κάθε χωρητικότητας 190lt.
- Χαμηλό επίπεδο θορύβου.
- Με σύστημα **QUICK TOUCH** για άμεση πρόσβαση στα εξαρτήματα της μηχανής.

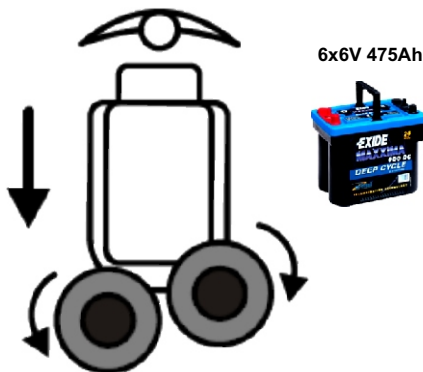

Technical Specifications

Κωδικός	19180
Τύπος	1000Magnum
Volt/Hz	6X6V 475Ah
Απόδοση Καθαρισμού mq/hr	5500
Διάμετρος Βούρτσας / Δίσκου mm	2x500
Διάμετρος Αναρρόφησης mm	1150
Ισχύς Μοτέρ Βούρτσας watt	2x750/36V
Δύναμη Πίεσης Βούρτσας kg	50-100
Ισχύς Αναρρόφησης watt/stages	600/1
Όγκος Αναρρόφησης H ² Omm	1500
Κίνηση / Οδήγηση	ΑΥΤΟΜΑΤΗ
Συνολική Ισχύς watt	3300
Δοχείο Απορρυπαντικού lt	190
Δοχείο Λυμάτων lt	190
Βάρος (χωρίς υγρά) kg	160
Διαστάσεις ΜxΠxΥ mm	1800x1050x1450
Θόρυβος db/ 1,5m	66
Τιμή € Με Μπαταρίες	31000,00

5



Σάρωθρο χειροκίνητης οδήγησης το οποίο διαθέτει μία κεντρική βούρτσα που σκουπίζει το δάπεδο ενώ η σκόνη και τα σκουπίδια οδηγούνται στον κάδο περισυλλογής του μηχανήματος. Δεν αφήνει να σηκωθεί σκόνη καθώς το σάρωθρο βουρτσίζει το δάπεδο.

Για να σκουπιστούν γωνίες ή σημεία κατά μήκος τοίχων, διαθέτει δύο πλαϊνές βούρτσες, οι οποίες μεταφέρουν τα απορρίματα μπροστά στην κεντρική βούρτσα. Κατάλληλο για χρήση σε όλες τις επιφάνειες μπετόν, πλακάκια, βιομηχανικά δάπεδα απομακρύνοντας διάφορα υλικά ακόμη και βρεγμένα όπως κουτάκια, φύλλα, αποτίγαρα κ.α.



Technical Specifications

Κωδικός	19200
Τύπος	Sweeper 80
Volt/Hz	-
Απόδοση Καθαρισμού m ² /hr	1680
Διάμετρος Βούρτσας / Εσωτερικά mm	2x470
Διάμετρος Βούρτσας / Πλαϊνά mm	2x250
Ισχύς Μοτέρ Βούρτσας watt	375/24V
Δύναμη Πίεσης Βούρτσας kg	-
Ισχύς Αναρρόφησης watt/stages	-
Όγκος Αναρρόφησης H ² Omm	-
Κίνηση / Οδήγηση	HΜΙΑΥΤΟΜΑΤΗ
Συνολική Ισχύς watt	-
Δοχείο Απορριμάτων lt	40
Δοχείο Λυμάτων lt	-
Βάρος (χωρίς υγρά, μπαταρίες) kg	14
Διαστάσεις ΜxΠxΥ mm	1880x660x330
Θόρυβος db/ 1,5m	-
Τιμή € Με Μπαταρία	630,00



Σάρωθρο ηλεκτρικής (μπαταρίας) κίνησης- οδήγησης το οποίο διαθέτει μία κεντρική βούρτσα που σκουπίζει το δάπεδο ενώ η σκόνη και τα σκουπίδια οδηγούνται στον κάδο περισυλλογής του μηχανήματος. Δεν αφήνει να σηκωθεί σκόνη καθώς το σάρωθρο βουρτσίζει το δάπεδο. Για να σκουπιστούν γωνίες ή σημεία κατά μήκος τοίχων, διαθέτει μία πλαϊνή βούρτσα, η οποία μεταφέρει τα απορρίματα μπροστά στην κεντρική βούρτσα. Προσφέρει υψηλή απόδοση (2.600 m²) και εκπληκτική ποιότητα καθαρισμού, ενώ ως μπαταριοκίνητο μοντέλο συνιστάται για χρήση και σε κλειστούς χώρους. Με μεγάλο κάδο (40 lt) και μεγάλη επιφάνεια φίλτρου. Κατάλληλο για χρήση σε όλες τις επιφάνειες μπετόν, πλακάκια, βιομηχανικά δάπεδα απομακρύνοντας διάφορα υλικά ακόμη και βρεγμένα όπως κουτάκια, φύλλα, αποτσίγαρα κ.α.

5

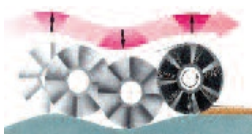
1x12V 157Ah

Technical Specifications

Κωδικός	19220
Τύπος	Sweeper 501 BT
Volt/Hz	1X12V 175Ah
Απόδοση Καθαρισμού m ² /hr	2600
Διάμετρος Καθαρισμού Εσωτερικά mm	500
Διάμετρος Καθαρισμού συνολικά mm	620
Ισχύς Μοτέρ Βούρτσας watt	280/12V
Επιφάνεια Κύριου Φίλτρου m ²	2,2
Αυτονομία h	1,5
Μέγιστη Ταχύτητα km/h	4,5
Κίνηση / Οδήγηση	ΑΥΤΟΜΑΤΗ
Συνολική Ισχύς watt	315
Ισχύς Μοτέρ καθαρισμού φίλτρου Volt/Watt	12/35
Καθαρισμός Φίλτρου	ΑΥΤΟΜΑΤΟΣ
Βάρος (χωρίς Μπαταρία) kg	160
Διαστάσεις ΜxΠxΥ mm	1260x620x950
Θόρυβος db/ 1,5m	66
Δοχείο Απορρυμάτων lt	40
Τιμή € Με Μπαταρίες	4900,00

5



Σάρωθρο ηλεκτρικής (μπαταρίας) κίνησης-οδήγησης το οποίο διαθέτει μία κεντρική βούρτσα που σκουπίζει το δάπεδο ενώ η σκόνη και τα σκουπίδια οδηγούνται στον κάδο περισυλλογής του μηχανήματος. Δεν αφήνει να σηκωθεί σκόνη καθώς το σάρωθρο βουρτσίζει το δάπεδο. Για να σκουπιστούν γωνίες ή σημεία κατά μήκος τοίχων, διαθέτει μία πλαϊνή βούρτσα, η οποία μεταφέρει τα απορρίματα μπροστά στην κεντρική βούρτσα. Προσφέρει υψηλή απόδοση (3.700 m²) και εκπληκτική ποιότητα καθαρισμού, ενώ ως μπαταριοκίνητο μοντέλο συνιστάται για χρήση και σε κλειστούς χώρους. Με εξαιρετικά μεγάλο κάδο (60 lt) και μεγάλη επιφάνεια φίλτρου. Κατάλληλο για χρήση σε όλες τις επιφάνειες μπετόν, πλακάκια, βιομηχανικά δάπεδα απομακρύνοντας διάφορα υλικά ακόμη και βρεγμένα όπως κουτάκια, φύλλα, αποτσιγάρα κ.α.



AVAILABLE
COLORS



Technical Specifications

Κωδικός	19230
Τύπος	Sweeper 701 BT
Volt/Hz	2X6V 240Ah
Απόδοση Καθαρισμού m ² /hr	3700
Διάμετρος Καθαρισμού Εσωτερικά mm	700
Διάμετρος Καθαρισμού συνολικά mm	820
Ισχύς Μοτέρ Βούρτσας watt	400/12V
Επιφάνεια Κύριου Φίλτρου m ²	3
Αυτονομία h	2,5
Μέγιστη Ταχύτητα km/h	4,5
Κίνηση / Οδήγηση	ΑΥΤΟΜΑΤΗ
Συνολική Ισχύς watt	435
Ισχύς Μοτέρ καθαρισμού φίλτρου Volt/Watt	12/35
Καθαρισμός Φίλτρου	ΑΥΤΟΜΑΤΟΣ
Βάρος (χωρίς Μπαταρία) kg	98
Διαστάσεις ΜxΠxΥ mm	1280x820x950
Θόρυβος db/ 1,5m	66
Δοχείο Απορρυμάτων lt	40
Τιμή € Με Μπαταρίες	6150,00



2x6V 240Ah

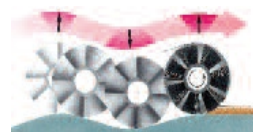

Σάρωθρο μηχανικής (κινητήρα) κίνησης- οδήγησης το οποίο διαθέτει μία κεντρική βούρτσα που σκουπίζει το δάπεδο ενώ η σκόνη και τα σκουπίδια οδηγούνται στον κάδο περισυλλογής του μηχανήματος. Δεν αφήνει να σηκωθεί σκόνη καθώς το σάρωθρο βουρτσίζει το δάπεδο. Για να σκουπιστούν γωνίες ή σημεία κατά μήκος τοίχων, διαθέτει μία πλαϊνή βούρτσα, η οποία μεταφέρει τα απορρίματα μπροστά στην κεντρική βούρτσα. Προσφέρει υψηλή απόδοση (3.700 m²) και εκπληκτική ποιότητα καθαρισμού. Με εξαιρετικά μεγάλο κάδο (60 lt) και μεγάλη επιφάνεια φίλτρου. Κατάλληλο για χρήση σε όλες τις επιφάνειες μπετόν, πλακάκια, βιομηχανικά δάπεδα απομακρύνοντας διάφορα υλικά ακόμη και βρεγμένα όπως χαλίκια, χύμα, κουτάκια, φύλλα, αποτσιγάρα κ.α.

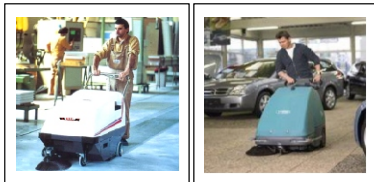
5

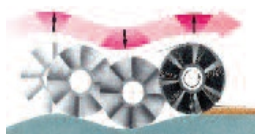
**ΚΙΝΗΤΗΡΑΣ
HONDA**

Technical Specifications

Κωδικός	19240
Τύπος	Sweeper 701 STE
Volt/Hz	-
Απόδοση Καθαρισμού m ² /hr	3700
Διάμετρος Καθαρισμού Εσωτερικά mm	700
Διάμετρος Καθαρισμού συνολικά mm	820
Ισχύς Μοτέρ Βούρτσας watt	-
Επιφάνεια Κύριου Φίλτρου m ²	3
Αυτονομία h	-
Μέγιστη Ταχύτητα km/h	4,5
Κίνηση / Οδήγηση	ΑΥΤΟΜΑΤΗ
Ισχύς Κινητήρα Hp	3,4
Ισχύς Μοτέρ καθαρισμού φίλτρου Volt/Watt	12/35
Καθαρισμός Φίλτρου	ΑΥΤΟΜΑΤΟΣ
Βάρος (χωρίς Μπαταρία) kg	100
Διαστάσεις ΜxΠxΥ mm	1280x820x950
Θόρυβος db/ 1,5m	66
Δοχείο Απορρυμάτων lt	40
Τιμή € Με Μπαταρίες	5800,00

5



Σάρωθρο ηλεκτρικής (μπαταρίας) κίνησης-οδήγησης το οποίο διαθέτει μία κεντρική βούρτσα που σκουπίζει το δάπεδο ενώ η σκόνη και τα σκουπίδια οδηγούνται στον κάδο περισυλλογής του μηχανήματος. Δεν αφήνει να σηκωθεί σκόνη καθώς το σάρωθρο βουρτσίζει το δάπεδο. Για να σκουπιστούν γωνίες ή σημεία κατά μήκος τοίχων, διαθέτει μία πλαϊνή βούρτσα, η οποία μεταφέρει τα απορρίματα μπροστά στην κεντρική βούρτσα. Προσφέρει υψηλή απόδοση (5000 m²) και εκπληκτική ποιότητα καθαρισμού, ενώ ως μπαταριοκίνητο μοντέλο συνιστάται για χρήση και σε κλειστούς χώρους. Με μεγάλο κάδο (60 lt) και μεγάλη επιφάνεια φίλτρου. Κατάλληλο για χρήση σε όλες τις επιφάνειες μπετόν, πλακάκια, βιομηχανικά δάπεδα απομακρύνοντας διάφορα υλικά ακόμη και βρεγμένα όπως κουτάκια, φύλλα, αποτσιγάρα κ.α.



Technical Specifications

Κωδικός	19264
Τύπος	Ulysse 70B
Volt/Hz	2X12V 157Ah
Απόδοση Καθαρισμού m ² /hr	5000
Διάμετρος Καθαρισμού Εσωτερικά mm	700
Διάμετρος Καθαρισμού συνολικά mm	820
Ισχύς Μοτέρ Βούρτσας watt	235/12V
Επιφάνεια Κύριου Φίλτρου m ²	3
Αυτονομία h	4+
Μέγιστη Ταχύτητα km/h	4,0
Κίνηση / Οδήγηση	ΑΥΤΟΜΑΤΗ
Συνολική Ισχύς watt	235
Ισχύς Μοτέρ καθαρισμού φίλτρου Volt/Watt	24/35
Καθαρισμός Φίλτρου	ΑΥΤΟΜΑΤΟΣ
Βάρος (χωρίς Μπαταρία) kg	140
Διαστάσεις ΜxΠxΥ mm	1100x900x1100
Θόρυβος db/ 1,5m	62
Δοχείο Απορρυμάτων lt	60
Τιμή € Με Μπαταρίες	18150,00



2x6V 240Ah

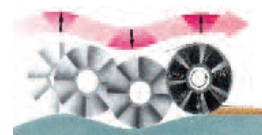

Σάρωθρο ηλεκτρικής (μπαταρίας) κίνησης-οδήγησης το οποίο διαθέτει μία κεντρική βούρτσα που σκουπίζει το δάπεδο ενώ η σκόνη και τα σκουπίδια οδηγούνται στον κάδο περισυλλογής του μηχανήματος. Δεν αφήνει να σηκωθεί σκόνη καθώς το σάρωθρο βουρτσίζει το δάπεδο. Για να σκουπιστούν γωνίες ή σημεία κατά μήκος τοίχων, διαθέτει μία πλαινή βούρτσα, η οποία μεταφέρει τα απορρίματα μπροστά στην κεντρική βούρτσα. Προσφέρει υψηλή απόδοση (8000 m²) και εκπληκτική ποιότητα καθαρισμού, ενώ ως μπαταριοκίνητο μοντέλο συνίσταται για χρήση και σε κλειστούς χώρους. Με εξαιρετικά μεγάλο κάδο (80 lt) και μεγάλη επιφάνεια φίλτρου. Κατάλληλο για χρήση σε όλες τις επιφάνειες μπετόν, πλακάκια, βιομηχανικά δάπεδα απομακρύνοντας διάφορα υλικά ακόμη και βρεγμένα όπως κουτάκια, φύλλα, αποτίγαρα κ.α.

5

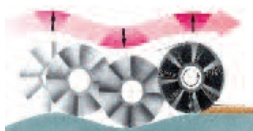
4x6V 425Ah

Technical Specifications

Κωδικός	19270
Τύπος	Ciclope 70B
Volt/Hz	4X6V 425Ah
Απόδοση Καθαρισμού m ² /hr	8000
Διάμετρος Καθαρισμού Εσωτερικά mm	700
Διάμετρος Καθαρισμού συνολικά mm	1200
Ισχύς Μοτέρ Βούρτσας watt	540/12V
Επιφάνεια Κύριου Φίλτρου m ²	5
Αυτονομία h	7+
Μέγιστη Ταχύτητα km/h	4,5
Κίνηση / Οδήγηση	ΑΥΤΟΜΑΤΗ
Συνολική Ισχύς watt	1695
Ισχύς Μοτέρ καθαρισμού φίλτρου Volt/Watt	24/300
Καθαρισμός Φίλτρου	ΑΥΤΟΜΑΤΟΣ
Βάρος (χωρίς Μπαταρία) kg	300
Διαστάσεις ΜxΠxΥ mm	1550x900x1250
Θόρυβος db/ 1,5m	63
Δοχείο Απορριμάτων lt	80
Τιμή € Με Μπαταρίες	27400,00

Nylon



Soft Nylon



Tynex



Natural



Pant Holder



Technical Specifications

Code	Τύπος Βούρτσας	Τύπος Μηχανής	Διαστάσεις Βούρτσας mm	Price €
19304	Nylon	350 E (1), 350 B (1), 700 Rugby (2)	340x102	112,00
19305	Nylon	500 Elettra (1), 500 Eco (1), 500 Hygiena (1)	460x102	195,00
19306	Nylon	560 Spartacus (2)	265x102	95,00
19307	Nylon	800Stile (2)	384x102	105,00
19308	Nylon	860 Magnum (2)	425x102	135,00
19309	Nylon	1000 Magnum (2)	480x102	205,00
19364	Soft Nylon	350 E (1), 350 B (1), 700 Rugby (2)	340x102	115,00
19365	Soft Nylon	500 Elettra (1), 500 Eco (1), 500 Hygiena (1)	460x102	195,00
19366	Soft Nylon	560 Spartacus (2)	265x102	97,00
19367	Soft Nylon	800Stile (2)	384x102	135,00
19368	Soft Nylon	860 Magnum (2)	425x102	165,00
19369	Soft Nylon	1000 Magnum (2)	480x102	225,00
19310	Tynex	350 E (1), 350 B (1), 700 Rugby (2)	340x102	292,00
19311	Tynex	500 Elettra (1), 500 Eco (1), 500 Hygiena (1)	460x102	375,00
19312	Tynex	560 Spartacus (2)	265x102	155,00
19313	Tynex	800Stile (2)	384x102	285,00
19314	Tynex	860 Magnum (2)	425x102	375,00
19315	Tynex	1000 Magnum (2)	480x102	415,00
19371	Natural	350 E (1), 350 B (1), 700 Rugby (2)	340x102	115,00
19372	Natural	500 Elettra (1), 500 Eco (1), 500 Hygiena (1)	460x102	190,00
19373	Natural	560 Spartacus (2)	265x102	90,00
19374	Natural	800Stile (2)	384x102	135,00
19375	Natural	860 Magnum (2)	425x102	165,00
19376	Natural	1000 Magnum (2)	480x102	215,00
19380	Pant Holder	350 E (1), 350 B (1), 700 Rugby (2)	340x102	110,00
19381	Pant Holder	500 Elettra (1), 500 Eco (1), 500 Hygiena (1)	460x102	190,00
19382	Pant Holder	560 Spartacus (2)	265x102	87,00
19383	Pant Holder	800Stile (2)	384x102	105,00
19384	Pant Holder	860 Magnum (2)	425x102	165,00
19385	Pant Holder	1000 Magnum (2)	480x102	275,00

5

Code	Περιγραφή	Price €
19389	Φλάντσα με ελατήριο	48,00



Code	Περιγραφή	Price €
19390	Φλάντσα	48,00



ΕΠΑΝΑΦΟΡΤΙΖΟΜΕΝΑ ΔΡΑΠΑΠΑΝΑ ΜΠΑΤΑΡΙΑΣ	Page 92
ΕΠΑΝΑΦΟΡΤΙΖΟΜΕΝΑ ΚΡΟΥΣΤΙΚΑ - ΔΡΑΠΑΠΑΝΑ ΜΠΑΤΑΡΙΑΣ	Page 92
ΗΛΕΚΤΡΙΚΑ ΔΡΑΠΑΝΑ ΚΑΤΣΑΒΙΔΙΑ - ΜΠΟΥΛΟΝΟΚΛΕΙΔΑ	Page 93
ΗΛΕΚΤΡΙΚΑ ΕΡΓΑΛΕΙΑ	Page 94
ΠΙΣΤΟΛΙΑ ΜΠΑΤΑΡΙΑΣ ΓΙΑ ΦΥΣΙΓΓΙΑ ΣΙΛΙΚΟΝΗΣ	Page 94
ΓΩΝΙΑΚΟΙ ΤΡΟΧΟΙ - ΜΠΑΤΑΡΙΕΣ ΕΞΑΡΤΗΜΑΤΑ	Page 95
ΠΙΣΤΟΛΙΑ ΘΕΡΜΟΥ ΑΕΡΑ	Page 96





26110



26122



26142



26144

6

Technical Specifications

Κωδικός Code	26110	26122	26142	26144
Τύπος Type	AM12DW	AM14DW	DV14DVD	DV18DVD
Τάση Volt/Amp	12/1,5	14,4/2,0	14,4/2,0	18,0/2,0
Στροφές R.P.M.	0-350 / 0-1300	0-350 / 0-1300	0-350 / 0-1300	0-350 / 0-1300
Ρυθμίσεις Ροπής Nm	16+1	16+1	16+2	16+2
Ροπή Nm	30	36	36	38
Κρούσεις IPM	-	-	0-5250/0-19000	0-5250/0-19000
Διάτρηση mm Ξύλο/Αλουμίνιο Ατσάλι	25/10	28/10	25/10	28/10
Τσόκ mm	10	10	10	10
Χρόνος min Φόρτισης	40	40	40	40
Βάρος kg	1,5	1,6	1,8	1,9
Τιμή Price €	140,00	150,00	165,00	215,00

26164



26160



26152



26154



6

Technical Specifications

Κωδικός Code	26164	26160	26152	26154
Τύπος Type	AQ3,6	AR 634	AB 644	DB 646
Τάση Volt/Amp	3,6/1,5	14,4/2,0	14,4/2,0	18,0/2,0
Στροφές R.P.M.	0-180	0-2600	0-2600	0-2600
Ρυθμίσεις Ροπής Nm	1+1	1	1	1
Ροπή Nm	6	135	142	155
Κρούσεις IPM	-	3200	3200	3200
Ικανότητα για Βίδες mm Μπουλόνια mm	-	4-8 4-12		4-8 4-12
Τσόκ mm	1/4	1/4		1/2
Χρόνος min Φόρτισης	120	40	40	40
Βάρος kg	0,400	1,6	1,6	1,8
Τιμή Price €	50,00	215,00	235,00	270,00



26198



26194



26060



26062

6

Technical Specifications

Κωδικός Code	26198	26194	26060	26062
Τύπος Type	AV 224	AS 625	AIRTEC310	AIRTEC600
Τάση Volt/Hz Watt /Amp	220/50 650	220/50 650	2,4/2,0	4,8/3,0
Στροφές R.P.M.	0-870	0-4500	-	-
Ρυθμίσεις Ροπής Nm	1	1	1	1
Ροπή Nm	-	8,2	150kg	150kg
Κρούσεις B.P.M. Δύναμη Joule	0-4000 2,1	-	-	-
Διάτρηση mm Ξύλο/Μπετόν/ Ατσάλι	38/24/16	6	-	-
Τσόκ mm	SDS plus	1/4	-	-
Χρόνος min Φόρτισης	-	-	60	60
Βάρος kg	2,4	1,6	1,6	1,9
Τιμή Price €	135,00	120,00	300,00	472,00

26064



26066



26068



26070



Technical Specifications

Κωδικός Code	26064	26066	26068	26070
Τύπος Είδος Type	2,4V/2,0Amp	4,8V/3,0Amp	Φορτιστής 2,4V	Φορτιστής 4,8V
Τιμή Price €	52,00	61,00	67,00	67,00



Technical Specifications

Κωδικός Code	26180	26182	26184
Τύπος Type	AN 846	AN 890	AN 891
Τάση Volt/Hz Watt	220/50 670	220/50 2200	14,4/2,0
Στροφές R.P.M.	11000	6000	6000
Διάμετρος Δίσκου	115	180	230
Βάρος kg	2,1	5,9	6,0
Τιμή Price €	65,00	150,00	160,00

6



UB60SE (HITACHI) 26210
7,0V-18V 40min



UB60SE (makita) 26212
7,0V-18V 40min



Technical Specifications

Κωδικός Code	Τύπος Type	Χωριτικότητα Amp	Τάση Volt	Κωδικός Εργαλείου	Τιμή Price €
26232	EM 1215	1,5	12,0	26110	46,00
26233	EM 1415	1,5	14,4	26122	52,00
26224	EB 1415	1,5	14,4	26142	56,00
26234	EM 1420	2,0	14,4	26152 26160	60,00
26228	EB 1820	2,0	18	26144	66,00
26235	EM 1820	2,0	18	26154	78,00
26210	UB 60 SE HIT	0,7-3,5	7,0-18	HIT	65,00
26212	UB 60 SE mak	0,7-3,5	7,0-18	mak	67,00

Μια ολοκληρωμένη σειρά με πιστόλια θερμού αέρα που καλύπτει όλους τους επαγγελματίες(φανοποιούς-υδραυλικούς κ.α.). Ιδανικά για τη συγκόλληση όλων των πλαστικών αντικειμένων μεταξύ τους και για σημεία που θέλουμε να θερμάνουμε με ελεγχόμενη θερμοκρασία.



6

Technical Specifications

Κωδικός Code	Τάση Volt	Ισχύς Watt	Ρυθμισή °C	Παροχή Αέρα lt/min	Βάρος kg	Τιμή Price €
26000	220/50	2000	0-650	200-500	0,720	270,00
26002	220/50	1800	100-550	250-550	0,720	171,00
26004	220/50	1600	350-500	350-500	0,680	102,00



Technical Specifications

Κωδικός Code	Είδος Χαρακτηριστικά	Τιμή Price €
26010	Ακρο Πιστολιού Κυρτό	17,50
26012	Ακρο Πιστολιού Ανάποδο	17,00
26014	Ακρο Πιστολιού 60°	17,50
26016	Ακρο Πιστολιού Ø6	22,00
26018	Ακρο Πιστολιού Ø12	22,00
26020	Ακρο Πιστολιού Ø16	13,00
26022	Ρολλό πίεσεως	18,00

INVERTER	Page 98
INVERTER TIG	Page 99
ΣΥΡΜΑΤΟΣ MIG	Page 100
ΕΞΑΡΤΗΜΑΤΑ ΤΣΙΜΠΙΔΕΣ	Page 102
ΦΟΡΤΙΣΤΕΣ ΜΠΑΤΑΡΙΩΝ	Page 106
ΕΚΚΙΝΗΤΕΣ BOOSTER	Page 108



7



Η ολοκληρωμένη σειρά INVERTERS της AXEL αποτελείται από μηχανήματα κατάλληλα για τον επαγγελματία με μεγάλες απαιτήσεις. Τα μηχανήματα είναι εξοπλισμένα με τέτοια τεχνολογία που δίνουν την δυνατότητα στον επαγγελματία να έχει τον απόλυτο έλεγχο της δουλειάς του. Διαθέτουν ειδικό αυτοματισμό για το ομαλό ξεκίνημα της συγκόλλησης (HOT START), αυτόματη διακοπή του ρεύματος αν κολλήσει το ηλεκτρόδιο (ANTISTICK), καθώς επίσης επιτυγχάνεται ομοιογένεια κόλλησης (ARCFORCE) σε όλα τα επίπεδα χάρη στις προηγμένες δυνατότητες των μηχανημάτων. Λόγω της υψηλής ποιότητας κατασκευής τους επιτυγχάνουν σε θερμοκρασία περιβάλλοντος από -10 οC έως +40 οC απόδοση 40-60%.

Σημείωση:
Με Την Προσαρμογή Των Τιμητίδων Tig
Κωδ. 10532 10534 στα Inverter Ηλεκτροδίου
οι Μηχανές Μετατρέπονται σε Inverter Tig.

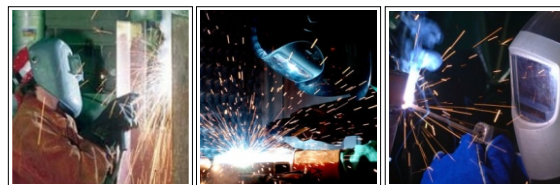

Technical Specifications

Κωδικός Code	10116	10118	10120	10122
Τάση Volt/Hz	230/50	230/50	230/50	230/50
Ισχύς kva	5,3	6,2	8	8,3
Απορρόφηση Ρεύματος max A	18,6	24,2	38,2	43,6
Ασφάλεια Fuse A	16	16	16	16
Απόδοση A	140A - 40%	160A - 40%	200A - 60%	250A - 60%
Ρεύμα Συγκ/σεις A	10-140A	10-160A	10-200A	15-250A
Βαθμός Προστασίας	IP 21	IP 21	IP 21	IP 21
Κλάση Μονόσεως	F	F	F	F
Θερμοκρασία Λειτουργίας	-10°C + 40°C	-10°C + 40°C	-10°C + 40°C	-10°C + 40°C
Hot Start	Αυτόματο	Αυτόματο	Αυτόματο	Αυτόματο
Antisticking	Αυτόματο	Αυτόματο	Αυτόματο	Αυτόματο
Arc Force	Αυτόματο	Αυτόματο	Αυτόματο	Αυτόματο
Ηλεκτρόδιο max	3,25	4,00	5,00	5,00
Διαστάσεις mm LxWxH	240x130x160	240x130x160	371x153x266	371x153x282
Βάρος kg	4,5	5,5	8,0	8,2
Τιμή Price €	440,00	590,00	670,00	780,00

Υψίσυχνα μοντέλα INVERTER TIG κατάλληλα για τη συγκόλληση σιδηρού, με την χρήση παλμικού ρεύματος. Κατάλληλα για τον επαγγελματία με μεγάλες απαιτήσεις.

Διαθέτουν : Ποτενσιόμετρο ρύθμισης του ρεύματος συγκόλλησης.

Ποτενσιόμετρο του χρόνου που συνεχίζει να δίνει ρεύμα η μηχανή από τη στιγμή που θα σταματήσουμε να πατάμε το διακόπτη της τσιμπίδας TIG.

Λόγω της υψηλής ποιότητας κατασκευής τους επιτυγχάνουν σε θερμοκρασία περιβάλλοντος από -10οC έως +40οC απόδοση 60%.

7

Technical Specifications

Κωδικός Code	10126	10128	10130
Τάση Volt/Hz	230/50	230/50	380/50
Ισχύς kva	4,3	5,3	11,3
Απορρόφηση Ρεύματος max A	42	42	40
Ασφάλεια Fuse A	16	16	16
Απόδοση A	160A - 40%	200A - 40%	300A - 60%
Ρεύμα Συγκ/σεις A	10-160A	10-200A	10-300A
Βαθμός Προστασίας	IP 22	IP 22	IP 22
Κλάση Μονόσεως	F	F	F
Θερμοκρασία Λειτουργίας	-10°C + 40°C	-10°C + 40°C	-10°C + 40°C
Τάση Τόξου Ακίδας V	16,4	18	22
Ακίδα βολφραμίου max	2,4	2,4	4,0
Διαστάσεις mm LxWxH	371x155x287	371x155x287	480x204x303
Βάρος kg	3,0	5,5	8,0
Τιμή Price €	710,00	890,00	1250,00

Η πιο ολοκληρωμένη γκάμα ηλεκτροσυγκολλήσεων σύρματος τόσο για τις ανάγκες της φανοποιείας όσο και της βιομηχανίας, που ικανοποιεί πλήρως τις απαιτήσεις σας. Διακρίνονται για την αντοχή στη χρήση τους την ποιότητα της συγκόλλησης σε όλα τα μέταλλα και το άψογο φινίρισμα τους. Διαθέτουν χρονοδιακόπτη για πονταρίσματα (εκτός την MIG 150). Συνοδεύονται με τσιμπίδα σύρματος, τσιμπίδα σώματος και ρυθμιστή αερίου. Δεν περιλαμβάνεται η φιάλη.

7



Technical Specifications

Κωδικός Code	10136	10138	10140	10150	10152	10154
Τάση Volt/Hz	230/50	230/50	230-380/50	380/50	380/50	380/50
Ισχύς kva 60%	3,0	5,3	6,3	5,5	6,5	7,5
Τάση Τόξου V	21-30	21-28	18-29	17-28	16-32	17-33
Ασφάλεια Fuse A	16	16	16	16	16	16
Απόδοση A	150A - 35%	170A - 25%	190A - 40%	200A - 35%	220A - 30%	260A - 45%
Ρεύμα Συγκ/σεις A	10-150A	10-170A	10-190A	10-200A	10-220A	10-260A
Βαθμός Προστασίας	IP 21	IP 21	IP 21	IP 22	IP 22	IP 22
Κλάση Μονόσεως	H	H	H	H	H	H
Θερμοκρασία Λειτουργίας	-10°C + 40°C	-10°C + 40°C	-10°C + 40°C	-10°C + 40°C	-10°C + 40°C	-10°C + 40°C
Θέσεις Ρύθμισης	5	5	5	7	7	7
Ø Σύρματος Χάλυβα	0,6-0,8	0,6-0,8	0,6-0,8	0,6-1,0	0,6-1,2	0,6-1,2
Ø Σύρματος Ανοξιδωτου	0,8	0,8	0,8	0,8-1,0	0,8-1,0	0,8-1,2
Ø Σύρματος Αλουμινίου	0,8-1,0	0,8-1,0	0,8-1,0	0,8-1,0	0,8-1,0	0,8-1,2
Διαστάσεις mm LxWxH	660x390x470	820x410x620	820x410x620	870x360x620	870x360x620	870x360x620
Βάρος kg	30	40	45	47	55	65
Τιμή Price €	690,00	920,00	1190,00	1340,00	1660,00	1780,00

Ολοκληρωμένη γκάμα ηλεκτροσυγκολλήσεων σύρματος για τις αυξημένες απαιτήσεις της βιοτεχνίας- βιομηχανίας. Κατασκευάζονται με υλικά που αντέχουν στη βαριά βιομηχανική χρήση και ικανοποιούν πλήρως της απαιτήσεις σας. Διακρίνονται για την αντοχή στη χρήση τους, την ποιότητα της συγκόλλησης σε όλα τα μέταλλα (χάλυβα, ανοξείδωτα, αλουμινίου) και το άψογο φινιρίσμά τους. Διαθέτουν χρονοδιακόπτη για πονταρίσματα. Οι μπροστινές ρόδες είναι τρελές και έχουν φρενάκι για τη σταθεροποίηση τους. Συνοδεύονται με βιδωτή τσιμπίδα σύρματος, τσιμπίδα

7
Technical Specifications

Κωδικός Code	10162	10164	10166	10168
Τάση Volt/Hz	380/50	380/50	380/50	380/50
Ισχύς kva 60%	11,0	13,0	14,0	15,0
Τάση Τόξου V	17-36	18-38	19-39	21-42
Ασφάλεια Fuse A	16	16	16	16
Απόδοση A	260A - 40%	300A - 25%	350A - 40%	400A - 45%
Ρεύμα Συγκ/σεις A	10-260A	10-300A	10-350A	10-400A
Βαθμός Προστασίας	IP 22	IP 22	IP 22	IP 22
Κλάση Μονόσεως	H	H	H	H
Θερμοκρασία Λειτουργίας	-10°C + 40°C	-10°C + 40°C	-10°C + 40°C	-10°C + 40°C
Θέσεις Ρύθμισης	9	9	9	9
Ø Σύρματος Χάλυβα	0,6-1,0	0,6-1,2	0,6-1,4	0,6-1,6
Ø Σύρματος Ανοξείδωτου	0,8-1,0	0,8-1,0	0,8-1,4	0,8-1,2
Ø Σύρματος Αλουμινίου	0,8-1,0	0,8-1,0	0,8-1,4	0,8-1,2
Διαστάσεις mm LxWxH	980x530x830	980x530x830	980x530x830	980x530x830
Βάρος kg	80	85	94	98
Τιμή Price €	1970,00	2120,00	2320,00	2580,00

Ολοκληρωμένη σειρά με τσιμπίδες για μηχανήματα MIG - TIG - PLASMA - INVERTER και τα εξαρτήματά τους. Ιταλικής κατασκευής σε διάφορους τύπους. Διακρίνονται για την αντοχή στη συνεχή λειτουργία και την εργονομική κατασκευή. Από τις οικονομικότερες της αγοράς. Παραδίδονται κομπλέ με καλώδιο.



Κωδικός	10500
Τύπος	Plus 14
Ampere	200
Μήκος m	3
Τιμή €	86,00

Κωδικός	Εικόνα	Περιγραφή	Τιμή €
10600	No 1	Λαιμός Τσιμπίδας	11,90
10620	No 2	Διανομέας Αερίου	4,50
10630	No 3	Μονωτικό Δαχτυλίδι	1,61
10700	No 4	Μπέκ Τσιμπίδας 0,6	0,55
10701	No 4	Μπέκ Τσιμπίδας 0,8	0,55
10702	No 4	Μπέκ Τσιμπίδας 1,0	0,55
10742	No 5	Ελατήριο Τσιμπίδας	0,65
10750	No 6	Φλογокρύπτης Τσιμπίδας	2,60
10755	No 7	Φλογокρύπτης Πονταρίσματος	7,30

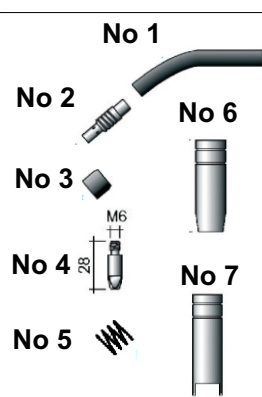

Κωδικός	10503 10504 10505
Τύπος	Ergoplus 15
Ampere	260
Μήκος m	3 4 5
Τιμή €	98,00 112,00 130,00

10604	No 1	Λαιμός Τσιμπίδας	11,90
10623	No 2	Διανομέας Αερίου	4,50
10630	No 3	Μονωτικό Δαχτυλίδι	1,61
10700	No 4	Μπέκ Τσιμπίδας 0,6	0,55
10701	No 4	Μπέκ Τσιμπίδας 0,8	0,55
10702	No 4	Μπέκ Τσιμπίδας 1,0	0,55
10742	No 5	Ελατήριο Τσιμπίδας	0,65
10750	No 6	Φλογокρύπτης Τσιμπίδας	2,60
10755	No 7	Φλογокρύπτης Πονταρίσματος	7,30

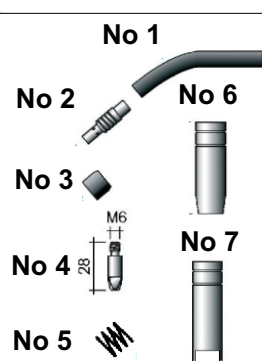

Κωδικός	10506 10507 10508
Τύπος	Ergoplus 25
Ampere	350
Μήκος m	3 4 5
Τιμή €	132,00 146,00 170,00

Κωδικός	Εικόνα	Περιγραφή	Τιμή €
10605	No 1	Λαιμός Τσιμπίδας	23,00
10624	No 2	Διανομέας Αερίου	2,15
10704	No 3	Μπέκ Τσιμπίδας 0,6	0,78
10705	No 3	Μπέκ Τσιμπίδας 0,8	0,78
10706	No 3	Μπέκ Τσιμπίδας 1,0	0,78
10707	No 3	Μπέκ Τσιμπίδας 1,2	0,78
10743	No 4	Ελατήριο Τσιμπίδας	0,89
10752	No 5	Φλογокρύπτης Τσιμπίδας	3,53
10757	No 6	Φλογокρύπτης Πονταρίσματος	7,30

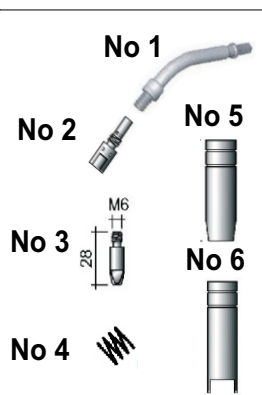

Κωδικός	10510 10511 10512
Τύπος	Ergoplus 36
Ampere	260
Μήκος m	3 4 5
Τιμή €	170,00 189,00 213,00

10608	No 1	Λαιμός Τσιμπίδας	47,00
10625	No 2	Διανομέας Αερίου	2,80
10690	No 3	Βάση Μπέκ Τσιμπίδας M6 28mm	2,90
10691	No 3	Βάση Μπέκ Τσιμπίδας M8 28mm	2,90
10692	No 3	Βάση Μπέκ Τσιμπίδας M6 32mm	2,90
10693	No 3	Βάση Μπέκ Τσιμπίδας M8 32mm	2,90
10704	No 4	Μπέκ Τσιμπίδας 0,6	0,78
10717	No 4	Μπέκ Τσιμπίδας 0,8	1,20
10718	No 4	Μπέκ Τσιμπίδας 1,0	1,20
10719	No 4	Μπέκ Τσιμπίδας 1,2	1,20
10721	No 4	Μπέκ Τσιμπίδας 1,6	1,20
10753	No 5	Φλογокρύπτης Τσιμπίδας	5,90
10758	No 6	Φλογокρύπτης Πονταρίσματος	14,50

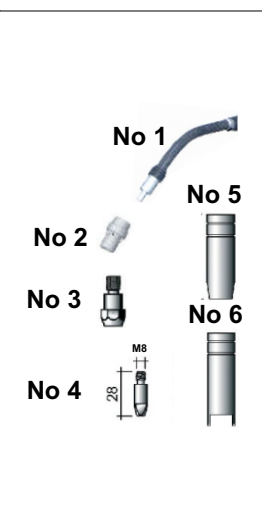



Κωδικός	10514	10515	10516
Τύπος	Maxi 350		
Ampere	400		
Μήκος m 3	4	4,6	
Τιμή €	215,00	245,00	271,00

Κωδικός	Εικόνα	Περιγραφή	Τιμή €
10609	No 1	Λαιμός Τσιμπίδας	95,00
10627	No 2	Διανομέας Αερίου	12,54
10631	No 3	Μονωτικό Δαχτυλίδι	7,20
10717	No 4	Μπέκ Τσιμπίδας 0,8	1,20
10718	No 4	Μπέκ Τσιμπίδας 1,0	1,20
10719	No 4	Μπέκ Τσιμπίδας 1,2	1,20
10720	No 4	Μπέκ Τσιμπίδας 1,4	1,20
10721	No 4	Μπέκ Τσιμπίδας 1,6	12,70
10754	No 5	Φλογοκρόπτης Τσιμπίδας	0,65

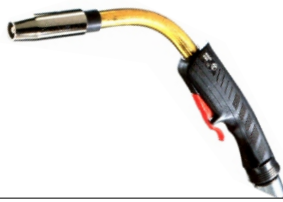
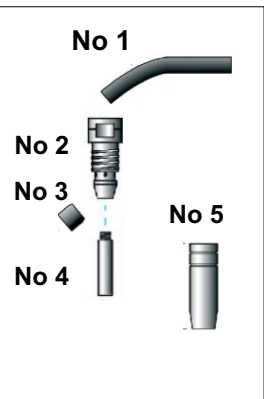

Κωδικός	10520	10521	10522
Τύπος	Maxi 450		
Ampere	500		
Μήκος m 3	4	4,6	
Τιμή €	268,00	299,00	330,00

Κωδικός	Εικόνα	Περιγραφή	Τιμή €
10609	No 1	Λαιμός Τσιμπίδας	95,00
10627	No 2	Διανομέας Αερίου	12,54
10631	No 3	Μονωτικό Δαχτυλίδι	7,20
10717	No 4	Μπέκ Τσιμπίδας 0,8	1,20
10718	No 4	Μπέκ Τσιμπίδας 1,0	1,20
10719	No 4	Μπέκ Τσιμπίδας 1,2	1,20
10720	No 4	Μπέκ Τσιμπίδας 1,4	1,20
10721	No 4	Μπέκ Τσιμπίδας 1,6	12,70
10754	No 5	Φλογοκρόπτης Τσιμπίδας	0,65

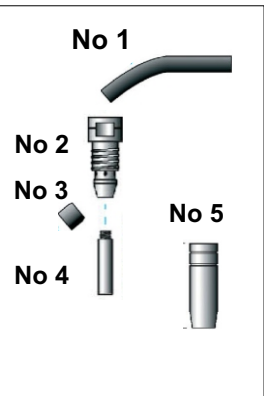

Κωδικός	10526	10528	10530
Τύπος	Ergopus 500		
Ampere	500	ΥΔΡΟΨΥΚΤΗ	
Μήκος m 3	4	4,6	
Τιμή €	345,00	378,00	449,00

10609	No 1	Λαιμός Τσιμπίδας	95,00
10695	No 2	Βάση Μπέκ Τσιμπίδας	7,20
10628	No 3	Διανομέας Αερίου	4,00
10718	No 4	Μπέκ Τσιμπίδας 1,0	1,20
10719	No 4	Μπέκ Τσιμπίδας 1,2	1,20
10720	No 4	Μπέκ Τσιμπίδας 1,4	1,20
10721	No 4	Μπέκ Τσιμπίδας 1,6	1,20
10722	No 4	Μπέκ Τσιμπίδας 2,0	1,20
10723	No 4	Μπέκ Τσιμπίδας 2,4	1,20
10754	No 5	Φλογοκρόπτης Τσιμπίδας	0,65

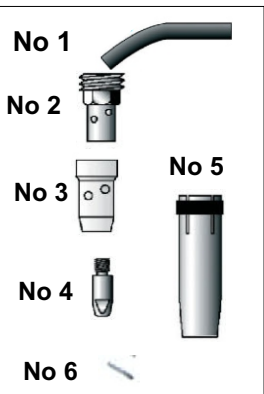

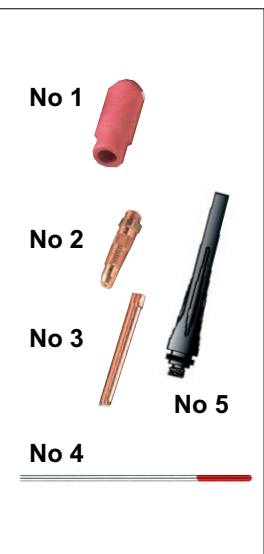

Κωδικός	10532	10533	10534
Τύπος	17V	17V	26V
Ampere	200	200	220
Μήκος m 4	4	4	
Τιμή €	143,00	204,00	195,00

10770	No 1	Κεραμικό Άκρο 6,4	1,76
10771	No 1	Κεραμικό Άκρο 8,0	1,76
10772	No 1	Κεραμικό Άκρο 9,8	1,76
10773	No 1	Κεραμικό Άκρο 11,2	1,76
10782	No 2	Κορμός για Άκρο 1,6	3,52
10784	No 2	Κορμός για Άκρο 2,0	3,52
10786	No 2	Κορμός για Άκρο 2,4	3,52
10794	No 3	Σφιγκτήρας 1,6	1,76
10796	No 3	Σφιγκτήρας 2,0	1,76
10797	No 3	Σφιγκτήρας 2,4	1,76
10802	No 4	Ακίδα Βολφραμίου 1,6	5,20
10803	No 4	Ακίδα Βολφραμίου 2,0	6,70
10805	No 4	Ακίδα Βολφραμίου 2,4	7,45
10810	No 5	Καπέλο Τσιμπίδας TIG	3,80

7

	Κωδικός	Εικόνα	Περιγραφή	Τιμή €		
	10901	No 1	Βάση Λαιμός Τσιμπίδας	252,00		
	10902	No 2	Ηλεκτρόδιο Τσιμπίδας 50A	3,40		
	10903	No 3	Διαχύτης Τσιμπίδας 50A	17,60		
	Κωδικός 10540	10904	No 4	Μπέκ Τσιμπίδας 1,0		3,15
	Τύπος Plasma	10905	No 4	Μπέκ Τσιμπίδας 1,2		3,15
	Αμπερ 50-70	10906	No 5	Εξωτερικό Μπέκ Τσιμπίδας		8,20
	Μήκος m 6	10907	No 6	Κάλυμα Προστασίας		21,60
Τιμή € 395,00	10908	No 7	Οδηγός Κοπής	1,80		

	10911	No 1	Βάση Λαιμός Τσιμπίδας	252,00		
	10912	No 2	Ηλεκτρόδιο Τσιμπίδας 75A	3,40		
	10913	No 3	Διαχύτης Τσιμπίδας 75A	17,60		
	Κωδικός 10541	10914	No 4	Μπέκ Τσιμπίδας 1,1		3,15
	Τύπος Plasma	10915	No 4	Μπέκ Τσιμπίδας 1,4		3,15
	Αμπερ 75-100	10916	No 4	Μπέκ Τσιμπίδας 1,7		3,15
	Μήκος m 6	10917	No 5	Κάλυμα Προστασίας		26,50
	Τιμή € 415,00	10918	No 6	Οδηγός Κοπής		1,80

7

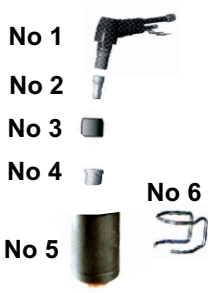
	10925	No 1	Βάση Λαιμός Τσιμπίδας	277,00		
	10926	No 2	Ηλεκτρόδιο Τσιμπίδας 110A	3,40		
	10927	No 3	Διαχύτης Τσιμπίδας 110A	17,60		
	Κωδικός 10542	10928	No 4	Μπέκ Τσιμπίδας 1,1		3,15
	Τύπος Plasma	10930	No 4	Μπέκ Τσιμπίδας 1,4		2,90
	Αμπερ 110-150	10933	No 4	Μπέκ Τσιμπίδας 1,6		2,90
	Μήκος m 6	10935	No 4	Μπέκ Τσιμπίδας 1,8		2,90
	Τιμή € 438,00	10937	No 5	Κάλυμα Προστασίας		32,10
	10918	No 6	Οδηγός Κοπής	1,76		

Κωδικός	Εικόνα	Περιγραφή	Τιμή €
10764	No 1	Διαβήτης Πλάσμα 53-80	120,00
10765	No 2	Διαβήτης Πλάσμα 90-140	120,00

No 1		No 2	
------	--	------	---

Κωδικός	Εικόνα	Περιγραφή	Τιμή €
10760	No 1	Ντίζα MIG 5m	7,20
10762	No 2	Ντίζα MIG 5m Aluminum	24,00

No 1		No 2	
------	--	------	---



Κωδικός	Εικόνα	Περιγραφή	Είσοδος	Τιμή €
10550	No 1	Οξυγόνου	1/4	84,00
10551	No 2	Ασετυλίνης	1/4	98,00
10552	No 3	Προπανίου	1/4	68,00
10553	No 4	Αζώτου	1/4	82,00

Κωδικός	Εικόνα	Περιγραφή	Είσοδος	Τιμή €
10550	No 5	Αργκόν	1/4	82,00
10551	No 6	Αργκόν ροής	1/4	122,00
10552	No 7	Αργκόν 2	1/4	48,00
10553	No 8	Αργκόν 2	1/4	39,00

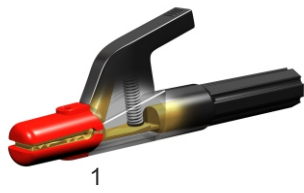

1



2



1

2

3

Κωδικός	Εικόνα	Περιγραφή	Τύπος	Τιμή €
10570	1	Τσιμπίδα 250Α		10,00
10571	1	Τσιμπίδα 350Α		13,60
10572	1	Τσιμπίδα 500Α		19,20
10575	2	Σώμα Γείωσης 250Α		6,90
10576	2	Σώμα Γείωσης 400Α		9,80
10577	2	Σώμα Γείωσης 500Α		15,00

Κωδικός	Εικόνα	Περιγραφή	Τύπος	Τιμή €
10830	1	Τσόκ Αρσενικό 25/200Α		4,00
10831	1	Τσόκ Αρσενικό 50/310Α		8,40
10835	2	Τσόκ Θυλικό 25/200Α		4,50
10836	2	Τσόκ Θυλικό 50/310Α		8,60
10838	2	Πρίζα Θηλυκή 35/200Α		4,00
10836	3	Πρίζα Θηλυκή 50/400Α		8,20

7

1



1



2



Κωδικός	Εικόνα	Περιγραφή	Τύπος	Τιμή €
10840	1	Καλώδιο 16mm		5,80
10841	1	Καλώδιο 25mm		13,60
10842	1	Καλώδιο 35mm		16,20
10843	1	Καλώδιο 50mm		17,90

Κωδικός	Εικόνα	Περιγραφή	Τύπος	Τιμή €
10581	1	Μάσκα 90x110		6,75
10580	2	Μάσκα 90x110		15,00
10583	1	Τζάμι Μαύρο 90x110 DIN 11		16,20
10843	1	Τζάμι Διαφανές 90x110		17,90

1



Ηλεκτρονικές μάσκες κεφαλής αυτόματης σκίασης 0,0005s και επαναφοράς 0,1-1s
 Πολύ καλή ποιότητα κατασκευής από υλικά που αντέχουν στη συνεχή χρήση.
 Ειδικές για επαγγελματίες που έχουν απαίτηση κατά την εργασία τους να έχουν απόλυτη προστασία.

Κωδικός	Εικόνα	Περιγραφή	Τύπος	Τιμή €
10598	1	Μάσκα Αυτόματη 90x110		125,00

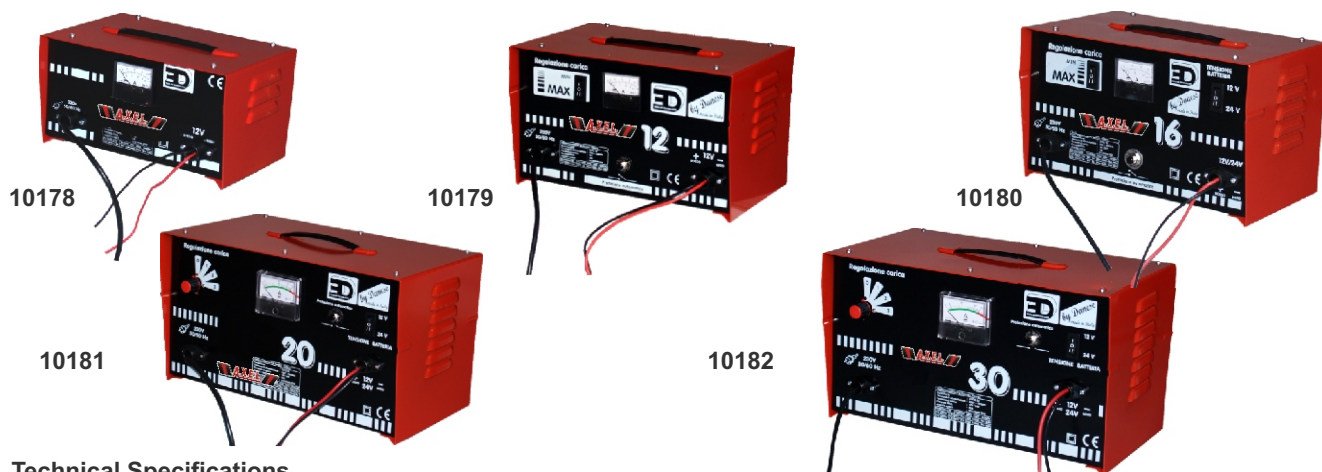

Technical Specifications

Κωδικός Code	10178	10179	10180	10181	10182
Τάση Volt/Hz	230/50	230/50	230/50	230/50	230/50
Ισχύς kva	0,06	0,2	0,4	0,9	1,5
Τάση Φόρτισης V	12	12	12/24	12/24	12/24
Ρεύμα Φόρτισης A	5	10	15	20	30
Ασφάλεια Fuse A	Automatic	Automatic	Automatic	Automatic	Automatic
Μπαταρίες Ah	45	75	130	150	160
Διαστάσεις mm LxWxH	280x250x210	330x250x210	330x250x210	440x280x260	440x280x260
Βάρος kg	3	5	6	9	10
Τιμή Price €	84,00	98,00	126,00	153,00	180,00

7

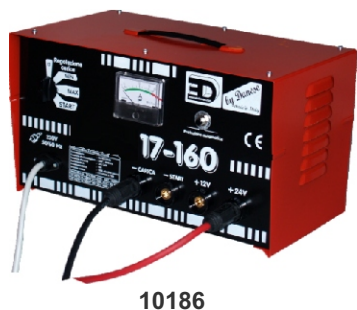

10186



10188

Technical Specifications

Κωδικός Code	10184	10186	10188
Τάση Volt/Hz	230/50	230/50	230/50
Ισχύς kva	1,8	3,0	3,3
Τάση Φόρτισης V	12	12/24	12/24
Ρεύμα Φόρτισης A	16	16	30
Ρεύμα Εκκίνησης A	140	150	220
Μπαταρίες Ah	45	75	130
Διαστάσεις mm LxWxH	330x250x210	440x280x260	440x280x260
Βάρος kg	10	13	16
Τιμή Price €	230,00	250,00	260,00

10190

10194

10196

10198

10200

7

Επαγγελματικοί τροχήλατοι φορτιστές-εκκινήτες μπαταριών. Είναι κατάλληλοι για ηλεκτρολογία συνεργεία αυτοκινήτων μηχανημάτων. Για όλους τους τύπους μπαταριών 12-24 volt. Διαθέτουν αμπερόμετρο και θερμικό για αυτόματη προστασία απο αντιστροφή πολικότητας και υπερφόρτωσης. Οι τύποι **AXEL V520** και **AXEL V1100** διαθέτουν χρονοδιακόπτη και ηλεκτρονική πλακέτα για την προστασία των ηλεκτρονικών συσκευών των οχημάτων. Επιπλέον ο τύπος **AXEL V1100** διαθέτει και βολτόμετρο. Κατασκευάζονται με πολύ καλής ποιότητας υλικά, έχουν υψηλές αποδόσεις και πληρούν της προδιαγραφές της ευρωπαϊκής κοινότητας.

Technical Specifications

Κωδικός Code	10190	10194	10196	10198	10200
Τάση Volt/Hz	230/50	230/50	230/50	230/50	230/50
Ισχύς kva	2,20	6,0	9,0	11	14
Τάση Φόρτισης V	12/24	12/24	12/24	12/24	12/24
Ρεύμα Φόρτισης A	25	30	40	50	80
Ρεύμα Εκκίνησης A	200	320	450	510	1000
Μπαταρίες Ah	110	135	180	260	340
Διαστάσεις mm LxWxH	490x290x680	420x290x680	490x330x750	490x330x750	590x390x840
Βάρος kg	14	20	23	27	78
Τιμή Price €	280,00	300,00	360,00	470,00	1580,00

Επαγγελματικοί εκκινήτες μπαταριών. Είναι κατάλληλοι για ηλεκτρολογία συνεργεία αυτοκινήτων μηχανημάτων. Για όλους τους τύπους μπαταριών 12-24 volt. Διαθέτουν ηλεκτρονική πλακέτα για την προστασία των ηλεκτρονικών συσκευών των οχημάτων. Επιπλέον ο κωδικός 10210 διαθέτει και βολτόμετρο με οθόνη DIGITAL. Μπορούν να συνδεθούν και στην είσοδο - έξοδο 12V-24V των οχημάτων και να κάνουν εκκίνηση. Κατασκευάζονται στην **ΕΛΒΕΤΙΑ** με πολύ καλής ποιότητας υλικά, έχουν υψηλές αποδόσεις και πληρούν της προδιαγραφές της ευρωπαϊκής κοινότητας.

7



Technical Specifications

Κωδικός Code	10206	10208	10210	10211
Τάση Φόρτισης Volt/Hz	230/50	230/50	230/50	230/50
Χρόνος Φόρτισης hr	4	4	5	5
Τάση Εκκίνησης V	12	12	24	12/24
Χρόνος Εκκίνησης sec	10	10	10	10
Ρεύμα Εκκίνησης A	1600 A peak	2200 A peak	2200 A peak	2200 A peak
Χρόνος Αναμονής sec	3	3	3	3
Διαστάσεις mm LxWxH	330x250x210	330x250x210	440x280x260	440x280x260
Βάρος kg	10	13	16	21
Τιμή Price €	260,00	370,00	695,00	880,00

ΟΙΚΟΝΟΜΙΚΗ ΣΕΙΡΑ EUROMARK	Page 110
ΑΕΡΟΚΛΕΙΔΑ 1/2, 3/4, 1' - ΑΕΡΟΚΑΣΤΑΝΙΕΣ	Page 111
ΑΕΡΟΚΑΤΣΑΒΙΔΑ	Page 113
ΑΕΡΟΔΡΑΠΑΝΑ-ΑΕΡΟΤΡΟΧΟΙ	Page 113
ΤΡΕΙΒΕΙΑ ΑΕΡΟΣ-ΑΛΟΙΦΑΔΟΡΟΙ-ΑΕΡΟΓΡΑΦΟΙ	Page 113
ΠΕΡΤΣΙΝΑΔΟΡΟΙ-ΣΕΓΑ-ΑΕΡΟΚΟΠΙΔΟ-ΑΠΟΚΟΛΗΤΗΣ	Page 113



11300



11302



Περιέχει:
1 αεροκαστάνια 11300
7 καρυδάκια αέρος
1 προέκταση 75mm
1 αντάπτορα σφαιρικό1/2
1 αντάπτορα για κατσαβίδι
3 μύτες κατσαβιδιού

Technical Specifications

Κωδικός Code	Καρέ	Ροπή Nm	Στροφές R.P.M	Μήκος mm	Κατανάλωση lt/min	Πίεση bar	Ρακόρ Αέρα	Βάρος lt	Τιμή Price €
11300	1/2	82	240	250	120	6,3	1/4	1,1	46,00
11302	1/2	82	240	250	120	6,3	1/4	1,1	80,00

11304



11306

Περιέχει:
1 αερόκλειδο 11304
10 καρυδάκια
1 προέκταση
1 μινι ελαιωτήρα



11308



Technical Specifications

Κωδικός Code	Καρέ	Ροπή Nm	Στροφές R.P.M	Μήκος mm	Κατανάλωση lt/min	Πίεση bar	Ρακόρ Αέρα	Βάρος lt	Τιμή Price €
11304	1/2	480	7100	186	140	6,3	1/4	2,2	67,00
11306	1/2	480	7100	186	140	6,3	1/4	2,2	89,00
11308	1/2	1140	4150	240	210	6,3	1/4	4,7	145,00



11310



11312

Περιέχει:
1 ευθύ λειαντήρα
10 τροχούς
Τσόκ: 3 και 6 mm



11318

Περιέχει:
1 αεροκόπτιδο
1 μινι ελαιωτήρα
1 λιπαντικό 50ml
5 κοπτικά
1 ελατήριο



Technical Specifications

Κωδικός Code	Καρέ/ Τσόκ mm	Ροπή Nm	Στροφές R.P.M	Μήκος mm	Κατανάλωση lt/min	Πίεση bar	Ρακόρ Αέρα	Βάρος lt	Τιμή Price €
11310	3-6	-	23000	145	150	6,3	1/4	0,600	47,00
11312	3-6	-	23000	145	150	6,3	1/4	0,600	55,00
11318	1/4	-	5000	220	150	6,3	1/4	1,7	52,00

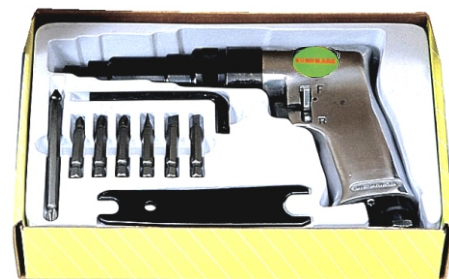

Technical Specifications

Κωδικός Code	Καρέ/ Τσόκ mm	Ροπή Nm	Στροφές R.P.M	Μήκος mm	Κατανάλωση lt/min	Πίεση bar	Ρακόρ Αέρα	Βάρος lt	Τιμή Price €
11314	10	135	2000	167	120	6,3	1/4	1,2	58,00
11316	1/4-6	138	1200	180	150	6,3	1/4	1,2	97,00

Επαγγελματικά Αερόκλειδα με καρέ 3/8 - 1/2 - 3/4 - 1". Απευθύνονται σε συνεργεία επισκευής μηχανημάτων, βουλκανιζατέρ και γενικά σε επαγγελματίες με μεγάλες απαιτήσεις. Κατασκευάζονται στην Ιαπωνία από ειδικά κράματα για να είναι ελαφριά σε βάρος, να έχουν μεγάλη αντοχή στο χρόνο και να είναι σε θέση να καλύψουν όλες τις ανάγκες του επαγγελματία. Για την καλύτερη και αποδοτικότερη λειτουργία των εργαλείων αέρος συνιστάται να χρησιμοποιείται αέρας απαλλαγμένος από υγρασία και σκόνη που δημιουργείται στο κύκλωμα παροχής του αέρα (αεροσυμπιεστής).

Technical Specifications

Κωδικός Code	Καρέ	Ροπή Nm	Στροφές R.P.M	Μήκος mm	Κατανάλωση lt/min	Πίεση bar	Ρακόρ Αέρα	Θόρυβος db	Βάρος lt	Τιμή Price €
11404	1/2	180	9000	165	75	6,3	1/4	92	1,5	220,00
11417	1/2	840	4500	193	132	6,3	1/4	88	2,4	185,00
11406	1/2	680	9000	125	113	6,3	1/4	80	1,45	196,00

8

 11425
 3/4

 11453
 1'

Technical Specifications

Κωδικός Code	Καρέ	Ροπή Nm	Στροφές R.P.M	Μήκος mm	Κατανάλωση lt/min	Πίεση bar	Ρακόρ Αέρα	Θόρυβος db	Βάρος lt	Τιμή Price €
11425	3/4	1626	4500	215	132	6,3	1/4	88	3,4	585,00
11453	1'	2100	4500	235	132	6,3	1/4	89	4,8	785,00



Technical Specifications

Κωδικός Code	Καρέ	Ροπή Nm	Στροφές R.P.M	Μήκος mm	Κατανάλωση lt/min	Πίεση bar	Ρακόρ Αέρα	Θόρυβος db	Βάρος lt	Τιμή Price €
11484	1'	2450	5100	510	252	6,3	1/2	93	8,6	890,00

8

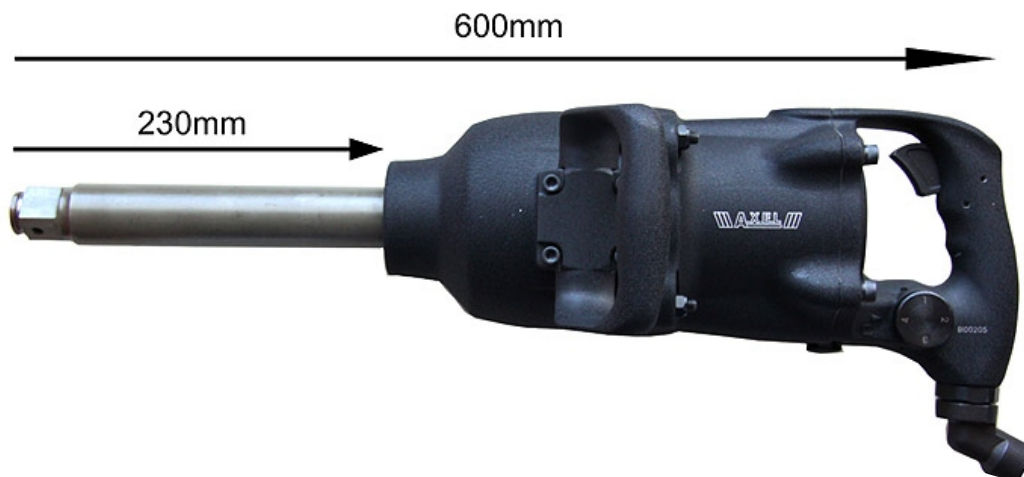

Technical Specifications

Κωδικός Code	Καρέ	Ροπή Nm	Στροφές R.P.M	Μήκος mm	Κατανάλωση lt/min	Πίεση bar	Ρακόρ Αέρα	Θόρυβος db	Βάρος lt	Τιμή Price €
11483	1'	3800	5100	600	252	6,3	1/2	93	15,7	1100,00



Technical Specifications

Κωδικός Code	Καρέ	Ροπή Nm	Στροφές R.P.M	Μήκος mm	Κατανάλωση lt/min	Πίεση bar	Ρακόρ Αέρα	Βάρος kg	Τιμή Price €
11451	1/4	27	240	125	144	6,3	1/4	0,350	92,00
11565	1/2	81,4	220	250	69,6	6,3	1/4	0,800	92,00



11666 11668



11662

Technical Specifications

Κωδικός Code	Δίσκος mm	Έκεντρο mm	Ροπή Nm	Στροφές R.P.M	Μήκος mm	lt/min	Πίεση bar	Ρακόρ Αέρα	Θόρυβος db	Βάρος lt	Τιμή Price €
11662	150	5	190	10000	225	300	6,3	1/4	79	2,2	67,00
11666	150 VELCRO 6 ΤΡΥΠΕΣ										21,00
11668	150 SELF STICK 6 ΤΡΥΠΕΣ										17,00

11670

11687

11720

11726

11728

Technical Specifications

Κωδικός Code	Δίσκος mm	Ροπή Nm	Στροφές R.P.M	Μήκος mm	Κατανάλωση lt/min	Πίεση bar	Ρακόρ Αέρα	Θόρυβος db	Βάρος lt	Τιμή Price €
11670	22x180	180	2400	325	252	6,3	1/4	92	2,0	230,00
11687	ΠΕΡΤΣΙΝΙ mm: 2,4 ως 4,8		193	30	30	6,3	1/4	78	2,1	163,00
11720	ΚΕΦΑΛΗ: 8mm		2000	256	114	6,3	1/4	80	1,50	330,00
11726	-	19	20000	210	102	6,3	1/4	80	1,25	325,00
11728	-	-	-	-	48	6,3	1/4	62	1,10	58,00

11740

11742

11744

11746



11750

Technical Specifications

Κωδικός Code	Περιγραφή	Τιμή Price €
11740	Ελαιωτήρας 1/4	9,50
11742	Αθρωτός σύνδεσμος 1/4	17,00
11744	Τσόκ δραπάνου 10mm	22,00
11746	Τσόκ δραπάνου 13mm	27,00
11750	Σετ καρυδάκια 1/2 17,19,21	28,00
11730	Σετ βεντούζες	135,00

Technical Specifications

Κωδικός Code	Περιγραφή	Τιμή Price €
11731	Μαχαίρι αποκολλυτή παρμπριζ	36,00
11732	Μαχαίρι αποκολλυτή παρμπριζ	52,00
11733	Μαχαίρι αποκολλυτή παρμπριζ	62,00
11734	Μαχαίρι αποκολλυτή παρμπριζ	66,00
11735	Μαχαίρι αποκολλυτή παρμπριζ	76,00
11736	Μαχαίρι αποκολλυτή παρμπριζ	63,00
11737	Μαχαίρι αποκολλυτή παρμπριζ	66,00
11738	Μαχαίρι αποκολλυτή παρμπριζ	60,00
11739	Μαχαίρι αποκολλυτή παρμπριζ	70,00

ΠΙΣΤΟΛΙΑ ΒΑΦΗΣ HVLP	Page 116
ΠΙΣΤΟΛΙΑ ΒΑΦΗΣ ΟΙΚΟΝΟΜΙΚΗ ΣΕΙΡΑ - ΑΝΤΑΛΑΚΤΙΚΑ	Page 117
ΚΑΔΟΙ ΒΑΦΗΣ - ΑΝΤΑΛΑΚΤΙΚΑ	Page 118
ΦΥΣΗΤΗΡΕΣ - ΠΕΤΡΕΛΙΕΡΕΣ - ΠΙΣΤΟΛΙΑ ΥΓΡΩΝ	Page 118
ΣΕΤ ΠΙΣΤΟΛΙΑ - ΜΑΣΚΕΣ ΒΑΦΗΣ - ΚΕΡΙΟΥ - ΠΙΣΣΑΣ	Page 119





12000
12002



12004



12011-26

9

Technical Specifications

Κωδικός Code	Περιγραφή Description	Τύπος Type	Δοχείο ml	Τιμή Price €
12000	Πιστόλι βαφής	HVLP	250	390,00
12002	Πιστόλι βαφής	HVLP	600	440,00
12004	Πιστόλι βαφής Οικονομικό	HVLP	600	132,00
12010	Σέτ μπέκ 1,2 ανταλλακτικό για Πιστόλια βαφής 12000, 12002	HVLP	-	99,00
12011	Σέτ μπέκ 1,4 ανταλλακτικό για Πιστόλια βαφής 12000, 12002	HVLP	-	99,00
12012	Σέτ μπέκ 1,6 ανταλλακτικό για Πιστόλια βαφής 12000, 12002	HVLP	-	99,00
12013	Σέτ μπέκ 1,8 ανταλλακτικό για Πιστόλια βαφής 12000, 12002	HVLP	-	99,00
12014	Σέτ μπέκ 2,0 ανταλλακτικό για Πιστόλια βαφής 12000, 12002	HVLP	-	99,00
12015	Σέτ μπέκ 2,2 ανταλλακτικό για Πιστόλια βαφής 12000, 12002	HVLP	-	99,00
12016	Σέτ μπέκ 2,4 ανταλλακτικό για Πιστόλια βαφής 12000, 12002	HVLP	-	99,00
12020	Σέτ μπέκ 1,2 ανταλλακτικό για Πιστόλια βαφής 12004	HVLP	-	49,00
12022	Σέτ μπέκ 1,4 ανταλλακτικό για Πιστόλια βαφής 12004	HVLP	-	49,00
12024	Σέτ μπέκ 1,6 ανταλλακτικό για Πιστόλια βαφής 12004	HVLP	-	49,00
12026	Σέτ μπέκ 1,8 ανταλλακτικό για Πιστόλια βαφής 12004	HVLP	-	49,00

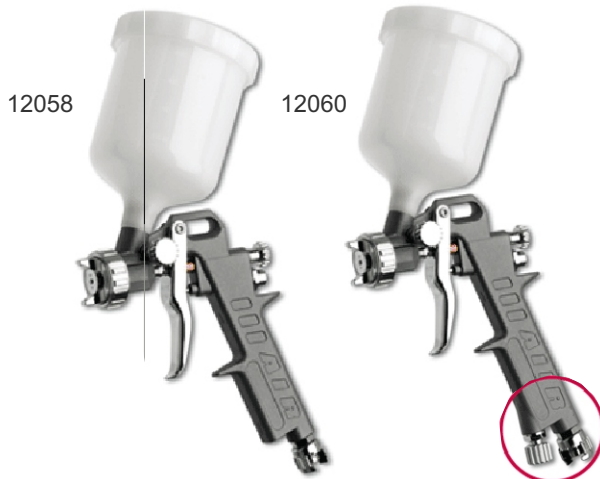
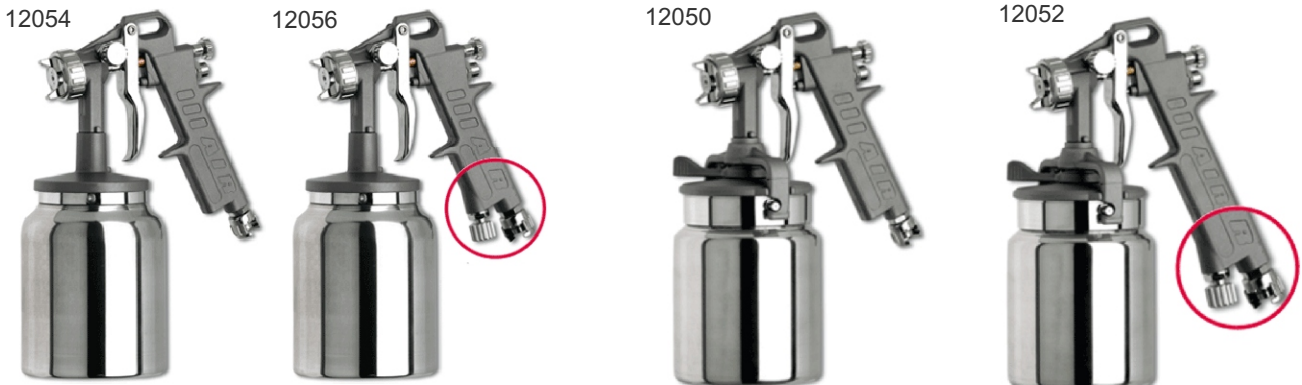

12070 12076
 12072 12078
 12074 12080

9

Κωδικός Code	Περιγραφή Description	Τύπος Type	Technical Specifications	
			Δοχείο ml	Τιμή Price €
12050	Πιστόλι βαφής κάτω δοχείο με μπέκ 1,5mm	-	1000	60,00
12052	Πιστόλι βαφής κάτω δοχείο με μπέκ 1,5mm και ρυθμιστή	-	1000	63,00
12054	Πιστόλι βαφής κάτω δοχείο με μπέκ 1,5mm	-	1000	45,00
12056	Πιστόλι βαφής κάτω δοχείο με μπέκ 1,5mm και ρυθμιστή	-	1000	49,00
12058	Πιστόλι βαφής άνω δοχείο με μπέκ 1,5mm	-	1000	35,00
12060	Πιστόλι βαφής άνω δοχείο με μπέκ 1,5mm και ρυθμιστή	-	1000	42,00
12070	Σέτ μπέκ 1,2 ανταλλακτικό για Πιστόλια βαφής	-	-	13,00
12072	Σέτ μπέκ 1,5 ανταλλακτικό για Πιστόλια βαφής	-	-	13,00
12074	Σέτ μπέκ 1,8 ανταλλακτικό για Πιστόλια βαφής	-	-	13,00
12076	Σέτ μπέκ 2,0 ανταλλακτικό για Πιστόλια βαφής	-	-	13,00
12078	Σέτ μπέκ 2,2 ανταλλακτικό για Πιστόλια βαφής	-	-	13,00
12080	Σέτ μπέκ 2,5 ανταλλακτικό για Πιστόλια βαφής	-	-	13,00

12200



12202



12086



12087

12088



12208



12092



12094



12250



12252



9

12254



12256



12260



12262



Technical Specifications

Κωδικός Code	Περιγραφή Description	Τύπος Type	Δοχείο lt	Τιμή Price €
12200	Κάδος βαφής με αναδευτήρα 10lt	-	10	551,00
12202	Κάδος βαφής με αναδευτήρα 20lt	-	20	85,00
12086	Πιστόλι βαφής για κάδους με μπέκ 1,5mm	-	-	132,00
12087	Σέτ μπέκ 1,5 ανταλλακτικό για Πιστόλι βαφής 12086	-	-	49,00
12088	Σέτ μπέκ 1,8 ανταλλακτικό για Πιστόλι βαφής 12086	-	-	49,00
12208	Σωλήνας διπλός με ταχυσόκ για Πιστόλι βαφής και κάδους	-	-	96,00
12092	Φίλτρο για Πιστόλια βαφής με κάτω δοχείο	-	-	5,50
12094	Φίλτρο για Πιστόλια βαφής με κάτω δοχείο	-	-	3,30
12250	Πιστόλι πλαστικό για φύσιμα αέρα	-	-	11,00
12252	Πιστόλι κοντό μεταλλικό για φύσιμα αέρα	-	-	5,70
12254	Πιστόλι μακρύ μεταλλικό για φύσιμα αέρα	-	-	6,70
12256	Πιστόλι μεταλλικό για εκτόξευση νερού	-	-	16,00
12260	Πιστόλι αέρος μεταλλικό για εκτόξευση υγρών (πετρελιέρα)	-	1000	13,40
12262	Πιστόλι αέρος αλουμινίου για εκτόξευση υγρών (πετρελιέρα)	-	1000	17,50

12266



12268



12280



12270

9

12220



12222



12272



Technical Specifications

Κωδικός Code	Περιγραφή Description	Τύπος Type	Δοχείο lt	Τιμή Price €
12266	Πιστόλι αέρος για δοχεία πίσσας 1lt	-	1	21,10
12268	Πιστόλι αέρος για δοχεία κεριού 1lt	-	1	25,70
12270	Πιστόλι αέρος για φυσίγγια ως 310 ml	-	-	49,50
12272	Πιστόλι αέρος για όλα τα δοχεία αφρού πολυουρεθάνης	-	-	39,60
12280	Σέτ πιστόλια αέρος	-	-	68,20
12220	Μάσκα βαφής επαγγελματική με δύο φίλτρα	-	-	18,00
12222	Φίλτρο για μάσκα βαφής αντιαλεργικό	-	-	4,50

ΣΠΥΡΑΛ ΑΕΡΟΣ	Page 122
ΕΛΑΣΤΙΚΟΙ ΣΩΛΗΝΕΣ	Page 122
ΣΩΛΗΝΑΚΙΑ RILSAN	Page 122
ΑΥΤΟΜΑΤΕΣ ΑΝΕΜΕΣ ΡΕΥΜΑΤΟΣ	Page 123
ΑΥΤΟΜΑΤΕΣ ΑΝΕΜΕΣ ΛΑΜΠΑΣ	Page 123
ΑΥΤΟΜΑΤΕΣ ΑΝΕΜΕΣ ΑΕΡΑ - ΥΓΡΩΝ	Page 124

**10**

Σπιράλ αέρος μεγάλης αντοχής στο χρόνο και στις καταπονήσεις από πολύ εύκαμπτο υλικό με μικρή διάμετρο σπειρών. Αντέχει στις ακτίνες του ήλιου και δεν επηρεάζεται όταν έρθει σε επαφή εξωτερικά από διαβρωτικά υγρά (βενζίνη). Δεν χάνει την ελαστικότητα του. Στο ένα άκρο του έχει πρίζα αέρος UNIVERSAL και στο άλλο βύσμα πρίζας.

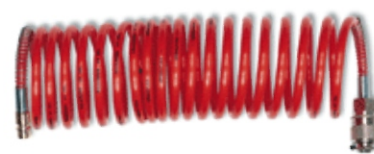

Technical Specifications

Κωδικός Code	Περιγραφή Description	Τύπος Type	Χρώμα Color	Μήκος m	Τιμή Price €
12350	Σπιράλ σωλήνας Ø 6x8 με ταχυσύνδεσμους	Silicone	Πορτοκαλί	10	21,45
12354	Σπιράλ σωλήνας Ø 6x8 με ταχυσύνδεσμους	Silicone	Πορτοκαλί	20	31,10
12358	Σπιράλ σωλήνας Ø 6x8 με ταχυσύνδεσμους	Silicone	Πορτοκαλί	30	41,80
12362	Σπιράλ σωλήνας Ø 8x10 με ταχυσύνδεσμους	Silicone	Πορτοκαλί	10	27,50
12366	Σπιράλ σωλήνας Ø 8x10 με ταχυσύνδεσμους	Silicone	Πορτοκαλί	20	42,90
12370	Σπιράλ σωλήνας Ø 8x10 με ταχυσύνδεσμους	Silicone	Πορτοκαλί	30	61,00

Εξαιρετικής ποιότητας σπιράλ Ιταλίας σε διάφορες διαμέτρους και σε δύο χρώματα και ποιότητες. Αντέχουν στις ακτίνες του ήλιου δεν σκάνε και δεν επηρεάζονται όταν έρθουν σε επαφή εξωτερικά με διαβρωτικά υγρά (βενζίνη κ.α.)



Η ΣΥΣΚΕΥΑΣΙΑ ΕΙΝΑΙ:

6x8 ΚΙΒΩΤΙΟ 9 ΤΕΜΑΧΙΩΝ. 8x10 ΚΙΒΩΤΙΟ 5 ΤΕΜΑΧΙΩΝ. 10x12 ΚΙΒΩΤΙΟ 4 ΤΕΜΑΧΙΩΝ

Technical Specifications

Κωδικός Code	Περιγραφή Description	Τύπος Type	Χρώμα Color	Μήκος m	Τιμή Price €
12338	Σπιράλ σωλήνας Ø 6x8	RPL	Κόκκινο	30	26,40
12340	Σπιράλ σωλήνας Ø 6x8	RILSAN	Μπλέ	30	37,30
12342	Σπιράλ σωλήνας Ø 8x10	RPL	Κόκκινο	30	35,30
12344	Σπιράλ σωλήνας Ø 8x10	RILSAN	Μπλέ	30	51,80
12346	Σπιράλ σωλήνας Ø 10x12	RPL	Κόκκινο	30	50,10
12348	Σπιράλ σωλήνας Ø 10x12	RILSAN	Μπλέ	30	64,30

10

Υψηλής ποιότητας σωλήνες κατάλληλοι για χρήση αέρα. Αντέχουν στις ακτίνες του ήλιου δεν σκάνε και δεν επηρεάζονται όταν έρθουν σε επαφή εξωτερικά με διαβρωτικά υγρά(βενζίνη κ.α.). Τα λινά που έχουν στο εσωτερικό τους δίνει τη δυνατότητα να αντέχουν σε πιέσεις αέρα ως 20 Bar.



Technical Specifications

Κωδικός Code	Περιγραφή Description	Τύπος Type	Χρώμα Color	Μήκος m	Τιμή 1m Price €
12376	Ελαστικός σωλήνας Ø 6x13	PU	Μαύρο	100	1,30
12380	Ελαστικός σωλήνας Ø 8x15	PU	Μαύρο	100	1,75
12386	Ελαστικός σωλήνας Ø 10x17	PU	Μαύρο	100	2,40
12387	Ελαστικός σωλήνας Ø 13x21	PU	Μαύρο	100	2,90

Σωληνάκι πλαστικό ίσιο κατάλληλο για χρήση σε αερόφρενα φορητών - μηχανημάτων. Αντέχουν σε θερμοκρασίες απο - 45 οC ως +80 οC.



Technical Specifications

Κωδικός Code	Περιγραφή Description	Τύπος Type	Χρώμα Color	Μήκος m	Τιμή 1m Price €
12392	Σωληνάκι RILSAN Ø 4x6	RILSAN	Άσπρο	100	1,10
12394	Σωληνάκι RILSAN Ø 6x8	RILSAN	Άσπρο	100	1,40
12396	Σωληνάκι RILSAN Ø 8x10	RILSAN	Άσπρο	100	1,87
12398	Σωληνάκι RILSAN Ø 10x12	RILSAN	Άσπρο	100	2,53

Αυτόματες ανέμες με καλώδιο 3x1.5mm για χρήση ως προέκταση πρίζας. Κατασκευάζονται στην Ιταλία με πολύ καλής ποιότητας υλικά και έχουν μεγάλη αντοχή σε συνεχή χρήση. Στην συσκευασία δεν περιλαμβάνετε η πρίζα.



14749
14750

Αυτόματες ανέμες με καλώδιο 2x1.0mm για χρήση ως προέκταση λαμπτήρα. Μπορούν να χρησιμοποιηθούν όλοι οι τύποι λαμπτήρων ως 60w. Στην συσκευασία περιλαμβάνετε το σούκο.



14751



14752



23900

Μπαλαντέζα με λάμπες LED για απεριόριστη αντοχή στο χρόνο, με επαναφορτισώμενη μπαταρία.



10

Technical Specifications

Κωδικός Code	Περιγραφή Description	Τάση Volt	Καλώδιο mm	Μήκος m	Τιμή Price €
14749	Ανέμη μπαλαντέζα ρεύματος	0-220	3x1,5	10	175,00
14750	Ανέμη μπαλαντέζα ρεύματος	0-220	3x1,5	15	190,00
14751	Ανέμη μπαλαντέζα λάμπας	0-220	3x1,0	8	155,00
14752	Ανέμη μπαλαντέζα λάμπας	0-220	3x1,0	15	180,00
23900	Μπαλαντέζα με 36 λάμπες LED	12	-	-	145,00

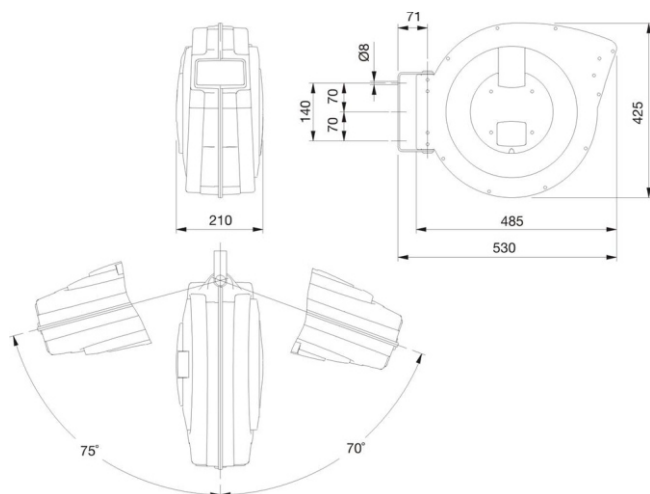

Αυτόματες ανέμες με ελαστικό σωλήνα για χρήση σε αέρα και νερό. Κατασκευάζονται στην Ιταλία με πολύ καλής ποιότητας υλικά και έχουν μεγάλη αντοχή σε συνεχή χρήση.

10



Technical Specifications

Κωδικός Code	Περιγραφή Description	bar	Σωλήνας mm	Μήκος m	Τιμή Price €
14754	Ανέμη μπαλαντέζα αέρος - υγρών	20	6	10	170,00
14756	Ανέμη μπαλαντέζα αέρος - υγρών	20	6	15	195,00
14758	Ανέμη μπαλαντέζα αέρος - υγρών	20	8	8	185,00
14759	Ανέμη μπαλαντέζα αέρος - υγρών	20	8	12	210,00

ΤΑΧΥΣΥΝΔΕΣΜΟΙ ΑΕΡΑ ΙΑΠΩΝΙΑΣ	Page 126
ΤΑΧΥΣΥΝΔΕΣΜΟΙ ΑΕΡΑ UNIVERSAL	Page 126
ΡΥΘΙΣΤΕΣ ΠΙΕΣΗΣ ΑΕΡΑ ΕΛΑΙΩΤΗΡΕΣ 1/4, 3/8, 1/2, 1'	Page 127
ΕΞΑΡΤΗΜΑΤΑ	Page 128

**11**

ΤΑΧΥΣΥΝΔΕΣΜΟΙ ΤΥΠΟΥ ΙΑΠΩΝΙΑΣ KAWASAKI

Κωδικός Code	Περιγραφή Description	Τιμή Price €
12500	Πρίζα αέρα αρσενική 1/4	5,30
12502	Πρίζα αέρα αρσενική 3/8	5,61
12504	Πρίζα αέρα αρσενική 1/2	5,80
12506	Πρίζα αέρα αρσενική 1/2 Γίγας	16,60



Ταχυσύνδεσμοι αέρος με κούμπωμα Ιαπωνίας. Κατασκευάζονται απο ειδικό κράμα μετάλλου είναι πολύ καλής ποιότητας και έχουν τέλεια εφαρμογή μεταξύ τους. Έχουν χαμηλό δείκτη φθοράς στη συνεχή χρήση.

Κωδικός Code	Περιγραφή Description	Τιμή Price €
12514	Πρίζα αέρα με ουρά Ø 6	6,70
12516	Πρίζα αέρα με ουρά Ø 8	6,70
12518	Πρίζα αέρα με ουρά Ø 10	6,70
12520	Πρίζα αέρα αρσενική Ø 13 Γίγας	17,40



Κωδικός Code	Περιγραφή Description	Τιμή Price €
12508	Πρίζα αέρα Θηλυκή 1/4	5,60
12510	Πρίζα αέρα Θηλυκή 3/8	5,60
12511	Πρίζα αέρα Θηλυκή 1/2	5,80
12512	Πρίζα αέρα Θηλυκή 1/2 Γίγας	18,00



Κωδικός Code	Περιγραφή Description	Τιμή Price €
12522	Βίσμα αέρα αρσενικό 1/4	1,43
12524	Βίσμα αέρα αρσενικό 3/8	1,65
12526	Βίσμα αέρα αρσενικό 1/2	2,40
12528	Βίσμα αέρα αρσενικό 1/2 Γίγας	4,30



Κωδικός Code	Περιγραφή Description	Τιμή Price €
12530	Βίσμα αέρα με ουρά Ø 6	1,65
12532	Βίσμα αέρα αέρα με ουρά Ø 8	1,65
12534	Βίσμα αέρα αέρα με ουρά Ø 10	1,65
12536	Βίσμα αέρα με ουρά Ø 13 Γίγας	3,50



ΤΑΧΥΣΥΝΔΕΣΜΟΙ UNIVERSAL ΓΙΑ ΟΛΟΥΣ ΤΟΥΣ ΤΥΠΟΥΣ ΚΟΥΜΠΩΜΑΤΑ

Κωδικός Code	Περιγραφή Description	Τιμή Price €
12540	Πρίζα αέρα αρσενική 1/4	3,80
12542	Πρίζα αέρα αρσενική 3/8	3,95
12544	Πρίζα αέρα αρσενική 1/2	5,00



Κωδικός Code	Περιγραφή Description	Τιμή Price €
12546	Πρίζα αέρα Θηλυκή 1/4	4,20
12548	Πρίζα αέρα Θηλυκή 3/8	4,30
12549	Πρίζα αέρα Θηλυκή 1/2	4,60



Κωδικός Code	Περιγραφή Description	Τιμή Price €
12554	Πρίζα αέρα με ουρά Ø 6	5,10
12556	Πρίζα αέρα με ουρά Ø 8	5,10
12558	Πρίζα αέρα με ουρά Ø 10	5,10



Κωδικός Code	Περιγραφή Description	Τιμή Price €
12550	Πρίζα για σπυράλ 4x6	4,70
12551	Πρίζα για σπυράλ 6x8	4,80
12552	Πρίζα για σπυράλ 8x10	5,20



Κωδικός Code	Περιγραφή Description	Τιμή Price €
12562	Βίσμα αέρα αρσενικό 1/4	1,00
12564	Βίσμα αέρα αρσενικό 3/8	1,30
12566	Βίσμα αέρα αρσενικό 1/2	1,65



Κωδικός Code	Περιγραφή Description	Τιμή Price €
12574	Βίσμα αέρα με ουρά Ø 6	1,30
12576	Βίσμα αέρα αέρα με ουρά Ø 8	1,30
12578	Βίσμα αέρα αέρα με ουρά Ø 10	1,30



Κωδικός Code	Περιγραφή Description	Τιμή Price €
12568	Βίσμα για σπυράλ 6x8	1,90
12570	Βίσμα για σπυράλ 8x10	2,75
12572	Βίσμα για σπυράλ 10x12	3,00



Κωδικός Code	Περιγραφή Description	Τιμή Price €
12600	Συνδετήρας σωλήνων Ø 6	0,80
12602	Συνδετήρας σωλήνων Ø 8	0,90
12604	Συνδετήρας σωλήνων Ø 10	1,10

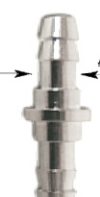

11

Ρυθμιστές πίεσης με μανόμετρο

Κωδικός Code	Τύπος Type	Περιγραφή Description	Είσοδος Εξοδος	Τιμή Price €
13100	R 180	Ρυθμιστής πίεσης με μανόμετρο	1/4 - 1/4	24,40
13116	R 200	Ρυθμιστής πίεσης με μανόμετρο	3/8 - 3/8	37,00
13124	R 280	Ρυθμιστής πίεσης με μανόμετρο	1/2 - 1/2	39,00
13136	R 300	Ρυθμιστής πίεσης με μανόμετρο	1' - 1'	98,00

Υδατοπαγίδες

Κωδικός Code	Τύπος Type	Περιγραφή Description	Είσοδος Εξοδος	Τιμή Price €
13102	F 180	Υδατοπαγίδα	1/4 - 1/4	29,00
13114	F 200	Υδατοπαγίδα	3/8 - 3/8	43,00
13126	F 280	Υδατοπαγίδα	1/2 - 1/2	45,00
13138	F 300	Υδατοπαγίδα	1' - 1'	105,00

Ελαιωτήρες

Κωδικός Code	Τύπος Type	Περιγραφή Description	Είσοδος Εξοδος	Τιμή Price €
13104	L 180	Ελαιωτήρας	1/4 - 1/4	30,00
13116	L 200	Ελαιωτήρας	3/8 - 3/8	40,00
13128	L 280	Ελαιωτήρας	1/2 - 1/2	40,00
13140	L 300	Ελαιωτήρας	1' - 1'	99,00

Ρυθμιστές πίεσης με υδατοπαγίδα και μανόμετρο

Κωδικός Code	Τύπος Type	Περιγραφή Description	Είσοδος Εξοδος	Τιμή Price €
13106	FR 180	Ρυθμιστής, μανόμετρο, υδατοπαγίδα	1/4 - 1/4	39,00
13118	FR 200	Ρυθμιστής, μανόμετρο, υδατοπαγίδα	3/8 - 3/8	55,00
13130	FR 280	Ρυθμιστής, μανόμετρο, υδατοπαγίδα	1/2 - 1/2	55,00
13142	FR 300	Ρυθμιστής, μανόμετρο, υδατοπαγίδα	1' - 1'	137,00

Ρυθμιστές πίεσης με υδατοπαγίδα με ελαιωτήρα και με μανόμετρο

Κωδικός Code	Τύπος Type	Περιγραφή Description	Είσοδος Εξοδος	Τιμή Price €
13108	FR+L 180	Ρυθμιστής, Υδατοπαγίδα, Ελαιωτήρα, Μανόμετρο	1/4 - 1/4	71,00
13120	FR+L 200	Ρυθμιστής, Υδατοπαγίδα, Ελαιωτήρα, Μανόμετρο	3/8 - 3/8	94,00
13132	FR+L 280	Ρυθμιστής, Υδατοπαγίδα, Ελαιωτήρα, Μανόμετρο	1/2 - 1/2	96,00
13144	FR+L 300	Ρυθμιστής, Υδατοπαγίδα, Ελαιωτήρα, Μανόμετρο	1' - 1'	250,00

Ρυθμιστές πίεσης με υδατοπαγίδα με ελαιωτήρα και με μανόμετρο

Κωδικός Code	Τύπος Type	Περιγραφή Description	Είσοδος Εξοδος	Τιμή Price €
13110	F+R+L 180	Ρυθμιστής, Υδατοπαγίδα, Ελαιωτήρα, Μανόμετρο	1/4 - 1/4	83,00
13122	F+R+L 200	Ρυθμιστής, Υδατοπαγίδα, Ελαιωτήρα, Μανόμετρο	3/8 - 3/8	120,00
13134	F+R+L 280	Ρυθμιστής, Υδατοπαγίδα, Ελαιωτήρα, Μανόμετρο	1/2 - 1/2	130,00
13146	F+R+L 300	Ρυθμιστής, Υδατοπαγίδα, Ελαιωτήρα, Μανόμετρο	1' - 1'	302,00





Ειδικό λιπαντικό για τη λίπανση των εργαλείων αέρος. Προστίθεται στους ελαιωτήρες για την ομαλή λίπανση των αεροεργαλείων και την προστασία τους από την υγρασία.

Κωδικός Code	Τύπος Type	Περιγραφή Description	Lt	Τιμή Price €
13150	OIL	Ειδικό λιπαντικό για εργαλεία αέρος	1	16,00



Μανόμετρα

Κωδικός Code	Τύπος Type	Περιγραφή Description	Bar	Σπύρωμα mm	Τιμή Price €
13200	Ø 63	Μανόμετρο κάτω βίδα	0-12	1/4	10,50
13202	Ø 50	Μανόμετρο πίσω βίδα	0-12	1/4	9,00
13204	Ø 63	Μανόμετρο πίσω βίδα	0-12	1/4	10,00
13206	Ø 80	Μανόμετρο πίσω βίδα	0-12	1/4	27,00

11



Αναρτήρες

Κωδικός Code	Τύπος Type	Περιγραφή Description	Τιμή Price €
14020	-	Αναρτήρας 0,6kg ως 1,5kg	25,00
14022	-	Αναρτήρας 2,0kg ως 3,0kg	29,00

ΜΟΝΟΦΑΣΙΚΟΙ	Page 130
ΤΡΙΦΑΣΙΚΟΙ	Page 131
ΚΙΝΗΤΗΡΕΣ ΑΝΤΛΙΕΣ	Page 132
ΑΘΟΡΥΒΟΙ	Page 133
ΞΗΡΑΝΤΕΣ - ΦΙΛΤΡΑ ΑΕΡΑ	Page 134

**12**

Οι Επαγγελματικοί Αεροσυμπιεστές **AXEL** είναι κατασκευασμένοι εξ ολοκλήρου στην Ιταλία. Η AXEL διαθέτει τους πλέον αξιόπιστους αεροσυμπιεστές με μεγάλη γκάμα που μπορεί να καλύψει τις ανάγκες σε πεπιεσμένο αέρα από τον επαγγελματία ως την βιομηχανία. Όλοι οι κωδικοί ξεχωρίζουν για τις υψηλές αποδόσεις τους την στιβαρή κατασκευή και την μεγάλη διάρκεια ζωής στην συνεχή λειτουργία τους. Παρέχεται Εγγύηση καλής λειτουργίας για 24 μήνες σε μηχανικά μέρη και 60 μήνες αντισκωριακής αντοχής στα αεροφυλάκια.



17002



17003

Technical Specifications

Κωδικός Code	Τάση Volt/Hz	Δοχείο lt	lt/min	Bar/psi	HP	Διαστάσεις ΜxΠxΥ mm	Βάρος kg	Τιμή Price €
17002	230/50	25	245	8/115	2	590x260x580	26	290,00
17003	230/50	50	245	8/115	2	790x260x570	39	350,00



12

Technical Specifications

Κωδικός Code	Τάση Volt/Hz	Δοχείο lt	lt/min	Bar/psi	HP	Διαστάσεις ΜxΠxΥ mm	Βάρος kg	Τιμή Price €
17012	230/50	150	410	10/145	3,0	1350x430x950	70	1190,00
17014	230/50	200	410	10/145	3,0	1420x470x1040	92	1250,00
17015	230/50	300	410	10/145	3,0	1490x520x1100	107	1300,00



17028 17032
17029 17033



17035 17043 17048
17040 17045 17049
17042 17046 17050

Technical Specifications

Κωδικός Code	Τάση Volt/Hz	Δοχείο lt	lt/min	Bar/psi	HP	Διαστάσεις ΜxΠxΥ mm	Βάρος kg	Τιμή Price €
17033	400/50	300	600	10/145	4,0	1490x520x1100	137	1500,00
17035	400/50	300	750	10/145	5,5	2000x650x1240	157	1890,00
17040	400/50	500	750	10/145	5,5	2000x650x1240	187	2300,00
17042	400/50	500	950	10/145	7,5	2000x650x1240	206	2700,00
17043	400/50	500	1300	10/145	10	2000x650x1240	211	κ.Τ
17045	400/50	500	1500	10/145	5,5+5,5	2000x650x1240	260	κ.Τ
17046	400/50	500	2000	10/145	7,5+7,5	2000x650x1350	280	κ.Τ
17048	400/50	1000	1500	10/145	5,5+5,5	2100x840x1550	370	κ.Τ
17049	400/50	1000	2000	10/145	7,5+7,5	2100x840x1550	375	κ.Τ
17050	400/50	1000	2800	10/145	10,0+10,0	2100x840x1550	485	κ.Τ

Οι Επαγγελματικοί Αεροσυμπιεστές **AXEL** με βενζινοκινητήρες είναι κατάλληλοι για κινητά συνεργεία (βουλκανιζατέρ, εργοστάσια, αγροτικές εργασίες) και όπου δεν υπάρχει η δυνατότητα παροχής αέρα με ηλεκτροκίνητους αεροσυμπιεστές.

Κατασκευασμένοι εξ ολοκλήρου στην Ιταλία με πολύ καλής ποιότητας υλικά.

Παραδίδονται με κινητήρες **mitsubishi** Ιαπωνίας.

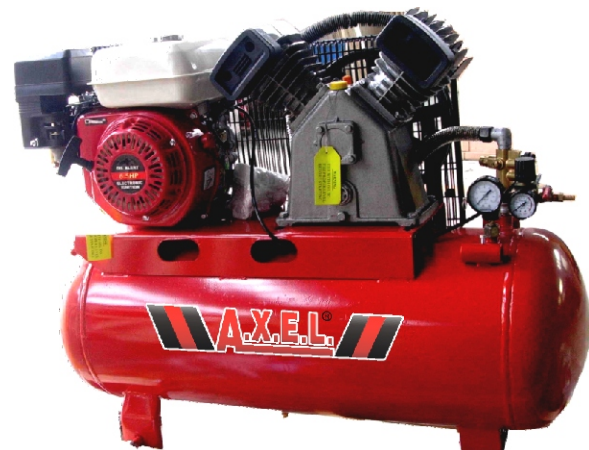
12
Technical Specifications

Κωδικός Code	Τάση Volt/Hz	Δοχείο lt	lt/min	Bar	HP	Διαστάσεις ΜxΠxΥ mm	Βάρος kg	Τιμή Price €
17020	-	200	600	12	7,0	1450x550x990	125	κ.Τ
17023	-	200	750	12	9,0	1450x550x990	132	κ.Τ
17024	-	300	600	12	7,0	1700x660x1000	152	κ.Τ
17026	-	300	750	12	9,0	1700x660x1040	163	κ.Τ
17027	-	300	410	12	10,0	1700x660x1040	170	κ.Τ

Όλες οι κεφαλές είναι Ιταλικής κατασκευής, εμβολοφόρες, αερόφυκτες, λιπαίνονται με λάδι (SAE40-30) και παραδίδονται με φίλτρο αέρος και βολάν. Μπορούν να τοποθετηθούν σε οποιασδήποτε μάρκας αεροσυμπιεστή.



17270

17271

17272

17273

17274

17275

Technical Specifications

Κωδικός Code	Τάση Volt/Hz	Δοχείο lt	lt/min	Bar/psi	HP	Στροφές r.p.m	Στάδια	Τιμή Price €
17270	-	-	340	10/145	2,5	1400	1	285,00
17271	-	-	500	10/145	3,0	1400	1	319,00
17272	-	-	600	10/145	4,0	1450	1	405,00
17273	-	-	750	10/145	5,5	1450	2	670,00
17274	-	-	950	10/145	7,5	1450	2	860,00
17275	-	-	1300	10/145	10,0	1100-1450	2	1400,00

Όλοι οι κινητήρες είναι Ιταλικής κατασκευής και μπορούν να τοποθετηθούν σε οποιασδήποτε μάρκας αεροσυμπιεστή.



Technical Specifications

220V/50Hz Single Phase

Κωδικός Code	Τάση Volt/Hz	Τύπος Σειρά	Ισχύς kw/HP	Καρέ Ø Άξονα	Στροφές r.p.m / min	Διαστάσεις ΜxΠxΥ mm	Βάρος kg	Τιμή Price €
15040	230/50	IER100	3,0/4,0	18	1450	369x190x264	29	380,00
15041	230/50	IER100	3,0/4,0	24	1450	369x190x264	29	380,00
15042	230/50	IER112	5,0/5,5	24	1450	369x190x264	29	590,00

Technical Specifications

400V/50Hz 3 Phase

Κωδικός Code	Τάση Volt/Hz	Τύπος Σειρά	Ισχύς kw/HP	Καρέ Ø Άξονα	Στροφές r.p.m / min	Διαστάσεις ΜxΠxΥ mm	Βάρος kg	Τιμή Price €
15045	400/50	IER100	4,0/5,5	24	1450	369x190x264	29	390,00
15050	400/50	IER132S	6,5/8,8	24	1450	493x216x324	46	630,00
15052	400/50	IER132M75	7,5/10,0	24	1450	493x216x324	48	715,00
15055	400/50	IER132M92	9,2/12,5	24	1450	493x216x324	29	795,00
15057	400/50	IER132M11	11,0/15,0	25	1450	493x216x324	46	860,00
15060	400/50	IER160L15	15,0/20,0	25	1450	636x254x397	48	1105,00
15062	400/50	IER180L	22,0/30,0	40	1000	685x279x347	141	Κ.Π.Π.
15065	400/50	IER180L30	30,0/40,0	40	1000	685x279x347	161	Κ.Π.Π.
15067	400/50	IER200	37,0/47,0	40	1000	805x318x440	205	Κ.Π.Π.

Οι Επαγγελματικοί Αεροσυμπιεστές **AXEL** είναι κατασκευασμένοι εξ' ολοκλήρου στην Ιταλία. Οι Αθόρυβοι Αεροσυμπιεστές είναι η ιδανική λύση για επαγγελματίες που απαιτούν να έχουν χαμηλό θόρυβο λειτουργίας της μηχανής στο χώρο εργασίας τους. Η **AXEL** διαθέτει τους πλέον αξιόπιστους αεροσυμπιεστές με μεγάλη γκάμα που μπορεί να καλύψει τις ανάγκες σε πεπιεσμένο αέρα από τον επαγγελματία (Συνεργεία Αυτοκινήτων, Βουλκανιζατέρ, Φανοποιία, Βιοτεχνίες) ως την βιομηχανία. Όλοι οι κωδικοί ξεχωρίζουν για τις υψηλές αποδόσεις τους, την στιβαρή κατασκευή και την μεγάλη διάρκεια ζωής που τους εξασφαλίζει στην συνεχή λειτουργία τους.

ΔΙΑΘΕΤΟΥΝ:

- Μαντεμένιες κεφαλές.
- Πίνακα αστέρος τριγώνου με ηλεκτροβαλβίδες. Εκτός τον 17080.
- Πίνακα ελέγχου και χρόνου συντήρησης με ωρόμετρο.
- Διακόπτη άμεσης διακοπής σε περίπτωση έκτακτης ανάγκης.
- Ειδικό σύστημα αερόψυξης για γρήγορη ψύξη.
- Μονωτικά υλικά υψηλής ποιότητας για τέλεια ηχομόνωση.

Technical Specifications

Κωδικός Code	Τάση Volt/Hz	Συνιστόμενο Δοχείο lt	lt/min	Bar/psi	HP	Διαστάσεις ΜxΠxΥ mm	Βάρος kg	Θόρυβος db	Τιμή Price €
17080	230/50	200-300	500	10	3,0	700x620x1100	125	63	κ.π
17081	400/50	500	750	12	5,5	850x620x1100	170	68	κ.π
17082	400/50	500	900	12	7,5	850x620x1100	175	68	κ.π
17083	400/50	500/1000	1300	12	10,0	850x620x1100	200	68	κ.π

Technical Specifications

Κωδικός Code	Τύπος Χωρίς Όργανα lt	Τιμή Price €
17250	Αεροφυλάκιο 200 lt	750,00
17251	Αεροφυλάκιο 300 lt	980,00
17252	Αεροφυλάκιο 500 lt	1350,00
17253	Αεροφυλάκιο 1000 lt	2300,00

Technical Specifications

Κωδικός Code	Τύπος με Όργανα lt	Τιμή Price €
17255	Αεροφυλάκιο 200 lt	960,00
17256	Αεροφυλάκιο 300 lt	1120,00
17257	Αεροφυλάκιο 500 lt	1500,00
17258	Αεροφυλάκιο 1000 lt	2450,00

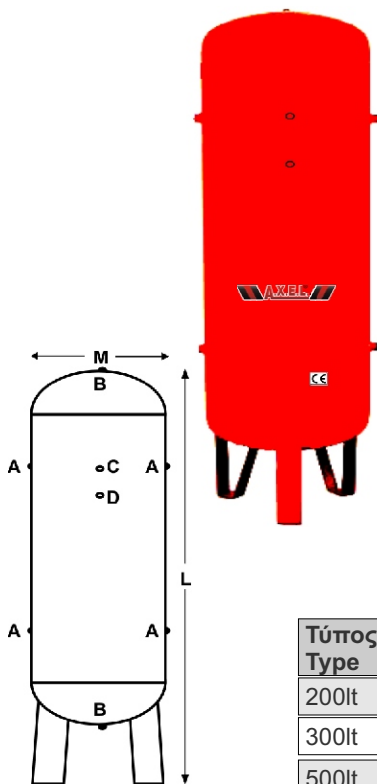
12

Τα αεροφυλάκια της AXEL κατασκευάζονται σύμφωνα με τους κανόνες ασφαλείας και διαθέτουν πιστοποιητικό CE. Πρέπει να χρησιμοποιούνται μόνο για πεπιεσμένο αέρα. Έχουν εγγύηση 60 μήνες για αντισκωριακή προστασία. Τα αεροφυλάκια πρέπει να υποβάλλονται σε περιοδικό έλεγχο κάθε 60 μήνες για την καταλληλότητα και τον βαθμό διάβρωσης τους. Ο έλεγχος αναλαμβάνεται από την εταιρεία ή πιστοποιημένους φορείς.

Technical Specifications

Τύπος Type	L (cm)	M (cm)	A (Ø)	B (Ø)	C(Ø)	D(Ø)	Βάρος kg
200lt	169	45,5	3/4	3/4	1/4	1/4	60
300lt	185	50,5	3/4	3/4	1/4	1/4	92
500lt	218	60,5	1' ½	½	1/4	1/4	150
1000lt	256	80,5	1' ½	½	1/4	1/4	250



Technical Specifications

Κωδικός Code	Τάση Volt/Hz	Lt/min	bar	Είσοδος Έξοδος	Τιμή Price €
17090	230/50	700	10	1/2	1710,00
17091	230/50	1100	10	3/4	1980,00
17092	230/50	1600	10	3/4	2190,00
17093	230/50	2200	10	3/4	2400,00
17094	230/50	3000	10	1/2	3400,00
17095	230/50	5000	10	1' 1/2	4700,00
17096	230/50	6000	10	1' 1/2	5450,00

Για στερεά και υγρά σωματίδια με διάμετρο έως 5 micron

Κωδικός Code	Τύπος Type	Lt/min	Είσοδος Έξοδος	Τιμή Price €
17125	QF	500	3/8	155,00
17126	QF	1000	1/2	162,00
17127	QF	1800	3/4	190,00
17128	QF	3000	3/4	222,00
17129	QF	3400	1'	240,00
17130	QF	5000	1'	262,00

Για στερεά σωματίδια με διάμετρο έως 1 micron και σωματίδια λαδιού έως 0,1 mg/m3.

Κωδικός Code	Τύπος Type	Lt/min	Είσοδος Έξοδος	Τιμή Price €
17135	PF	500	3/8	155,00
17136	PF	1000	1/2	162,00
17137	PF	1800	3/4	190,00
17138	PF	3000	3/4	222,00
17139	PF	3400	1'	240,00
17140	PF	5000	1'	262,00

Για στερεά σωματίδια με διάμετρο έως 0,1 micron και σωματίδια λαδιού έως 0,01 mg/m3. Τοποθετείται μετά από ένα φίλτρο PF. Ιδανικά για συστήματα βαφής.

Κωδικός Code	Τύπος Type	Lt/min	Είσοδος Έξοδος	Τιμή Price €
17154	HF	500	3/8	155,00
17155	HF	1000	1/2	162,00
17156	HF	1800	3/4	190,00
17157	HF	3000	3/4	222,00
17158	HF	3400	1'	240,00
17159	HF	5000	1'	262,00

Για όλες τις οσμές και τους ατμούς ελαίου του αέρα έως 0,008mg/m3. Ιδανικά για βιομηχανίες τροφίμων και για ιατρικές φαρμακευτικές εφαρμογές.

Κωδικός Code	Τύπος Type	Lt/min	Είσοδος Έξοδος	Τιμή Price €
17162	CF	500	3/8	155,00
17163	CF	1000	1/2	162,00
17164	CF	1800	3/4	190,00
17165	CF	3000	3/4	222,00
17166	CF	3400	1'	240,00
17167	CF	5000	1'	262,00

12



Κωδικός Code	Τύπος Type/lit	Τιμή Price €	Κωδικός Code	Τύπος Type/lit	Τιμή Price €	Κωδικός Code	Τύπος Type/lit	Τιμή Price €	Κωδικός Code	Τύπος Type/lit	Τιμή Price €
17180	QF 500	51,00	17186	PF 500	51,00	17192	HF 500	51,00	17198	CF 500	51,00
17181	QF 1000	62,00	17187	PF 1000	62,00	17193	HF 1000	62,00	17199	CF 1000	62,00
17182	QF 1800	82,00	17188	PF 1800	82,00	17194	HF 1800	82,00	17200	CF 1800	82,00
17183	QF 3000	88,00	17189	PF 3000	88,00	17195	HF 3000	88,00	17201	CF 3000	88,00
17184	QF 3400	98,00	17190	PF 3400	98,00	17196	HF 3400	98,00	17202	CF 3400	98,00
17185	QF 5000	105,00	17191	PF 5000	105,00	17197	HF 5000	105,00	17203	CF 5000	105,00



Κωδικός Code	Τύπος Type/lit	ΠΕΡΙΓΡΑΦΗ	Τιμή Price €
17300	Υ-Δ 5,5HP	Πίνακας Αστέρος Τριγώνου	530,00
17301	Υ-Δ 7,5HP	Πίνακας Αστέρος Τριγώνου	570,00
17302	Υ-Δ 10,0HP	Πίνακας Αστέρος Τριγώνου	580,00
17303	ΔΙΠΛΟΣ Υ-Δ 5,5HP	Πίνακας Αστέρος Τριγώνου	1100,00
17304	ΔΙΠΛΟΣ Υ-Δ 7,5HP	Πίνακας Αστέρος Τριγώνου	1150,00
17305	ΔΙΠΛΟΣ Υ-Δ 10,0HP	Πίνακας Αστέρος Τριγώνου	1210,00

ΓΡΑΣΑΔΟΡΟΙ ΜΕ ΑΝΤΛΙΑ ΑΕΡΟΣ ΚΙΤ	Page 136
ΑΝΤΛΙΕΣ ΓΡΑΣΟΥ	Page 139
ΕΞΑΡΤΗΜΑΤΑ ΓΙΑ ΓΡΑΣΑΔΟΡΟΥΣ	Page 140
ΒΑΛΒΟΛΙΝΙΕΡΕΣ ΑΕΡΟΣ	Page 142
ΑΝΤΛΙΕΣ ΛΑΔΙΟΥ ΑΕΡΟΣ	Page 145
ΕΞΑΡΤΗΜΑΤΑ	Page 146
ΑΝΕΜΕΣ ΑΥΤΟΜΑΤΕΣ	Page 146
ΕΛΑΣΤΙΚΟΙ ΣΩΛΗΝΕΣ	Page 147
ΛΑΔΙΕΡΕΣ ΣΥΛΕΚΤΕΣ ΛΑΔΙΟΥ	Page 149
ΑΝΑΡΡΟΦΥΤΗΡΕΣ ΛΑΔΙΟΥ	Page 150
ΕΞΑΡΤΗΜΑΤΑ ΓΙΑ ΛΑΔΙΕΡΕΣ	Page 152



14103



14110

14112

14116

14118



13

Ολοκληρωμένη σειρά τροχήλατων γρασαδόρων με αεραντλία. Για τη βιομηχανία, τη βιοτεχνία, τα οχήματα. Χαρακτηρίζονται για το στεγανό δοχείο τους, την στιβαρή κατασκευή και το άψογο φινιρίσμα τους. Κατασκευάζονται σύμφωνα με τα διεθνή πρότυπα ασφάλειας και χρήσης και πληρούν όλους τους Ευρωπαϊκούς κανονισμούς. Είναι εύκολοι στην χρήση και την μεταφορά τους. Συνοδεύονται με : Δοχείο, αεραντλία γράσου, πιστόλι γράσου, ελαστικό σωλήνα R2-1/4 3m.

Technical Specifications

Κωδικός Code	Δοχείο kg	Κωδικός αντλίας	Σχέση Συμπίεσης	Παροχή gr/min	Μήκος σωλήνα	Κατανάλωση αέρα lt/min	dB	Βάρος kg	Τιμή Price €
14103	15	14180	50:1	950	410	130	81	18,60	440,00
14110	36	14190	50:1	950	480	130	81	20,50	455,00
14112	36	14192	60:1	1600	480	130	81	21,00	470,00
14116	60	14196	50:1	950	740	130	81	22,50	470,00
14118	60	14198	60:1	1600	740	130	81	25,00	485,00

© January - 2013 by Axelteam



Ο κωδικός 14152 δεν περιλαμβάνει το Δοχείο.

Technical Specifications

Κωδικός Code	Δοχείο kg	Τιμή Price €
14150	10	125,00
14152	Για δοχεία 15kg	135,00
14154	20	156,00

Περιλαμβάνουν

- Καρότσι
- Αντλία γράσου 50:1 (14160-14162) ή 60:1(14161-14163)
- Καπάκι βαρελιού
- Δίσκο προώθησης
- Πιστόλι γράσου
- Ανέμη γράσου με λάστιχο(14160) 10m-(14161) 15m
- Αρθρωτό σύνδεσμο

Για την καλύτερη λειτουργία των αντλιών και μεγαλύτερη αντοχή στο χρόνο συνιστούμε να χρησιμοποιείται υδατοπαγίδα ρυθμιστή πίεσης ελαιωτήρα. Δείτε σελ. 105-106

13
Technical Specifications

Κωδικός Code	Για Δοχεία kg	Κωδικός αντλίας	Σχέση Συμπίεσης	Παροχή gr/min	Μήκος σωλήνα	Κατανάλωση αέρα lt/min	dB	Τιμή Price €
14160	180-220	14200	50:1	950	940	130	81	960,00
14161	180-220	14202	60:1	1600	940	130	81	980,00
14162	180-220	14200	50:1	950	940	130	81	715,00
14163	180-220	14202	60:1	1600	940	130	81	730,00

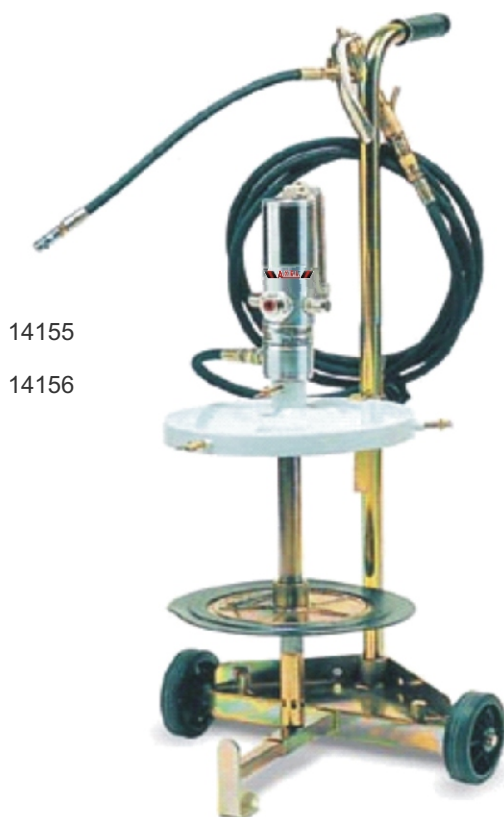

14155
14156

Περιλαμβάνουν:

- Καρότσι
- Αντλία γράσου 50:1 (14155-14157)
ή 60:1 (14156 - 14158)
- Καπάκι βαρελιού
- Δίσκο προώθησης
- Πιστόλι γράσου
- Αρθρωτό σύνδεσμο
- Λάστιχο 2m 1/4



14157
14158

13

Για την καλύτερη λειτουργία των αντλιών και μεγαλύτερη αντοχή στο χρόνο συνιστούμε να χρησιμοποιείται υδατοπαγίδα ρυθμιστή πίεσης ελαιωτήρα. Δείτε σελ. 105-106

Technical Specifications

Κωδικός Code	Για Δοχεία kg	Κωδικός αντλίας	Σχέση Συμπίεσης	Παροχή gr/min	Μήκος σωλήνα	Κατανάλωση αέρα lt/min	dB	Τιμή Price €
14155	12-30	14180	50:1	950	410	130	81	447,00
14156	12-30	14182	60:1	1600	410	130	81	465,00
14157	50-60	14190	50:1	950	740	130	81	470,00
14158	50-60	14192	60:1	1600	740	130	81	485,00

Επαγγελματική σειρά αντλιών για γράσο. Κατασκευάζονται με πολύ καλής ποιότητας υλικά γι' αυτό και έχουν μεγάλη πιστότητα κατά την χρήση τους.

Διατίθενται σε διάφορους τύπους με διαφορετικά μήκη και με διαφορετική σχέση πίεσης και απόδοσης.

Ο κωδικός 14203 είναι βερέως βιομηχανικού τύπου για συνεχή χρήση με μεγάλου μήκους σωλήνα 15m και άνω.

14210
Ειδική αντλία
για μετάγγιση
Γράσου.



14203
ΒΑΡΕΩΣ
ΤΥΠΟΥ



14180
14190
14196
14200



14182
14192
14198
14202



Για την καλύτερη λειτουργία των αντλιών και μεγαλύτερη αντοχή στο χρόνο συνιστούμε να χρησιμοποιείται υδατοπαγίδα ρυθμιστή πίεσης ελαιωτήρα. Δείτε σελ. 105-106

13
Technical Specifications

Κωδικός Code	Για Δοχεία kg	Σχέση Συμπίεσης	Παροχή gr/min	Μήκος σωλήνα	Κατανάλωση αέρα lt/min	dB	Τιμή Price €
14180	10-16	50:1	950	410	130	81	235,00
14182	10-16	60:1	1600	410	130	81	250,00
14190	20-30	50:1	950	480	130	81	245,00
14192	20-30	60:1	1600	480	130	81	260,00
14196	50-60	50:1	950	740	130	81	255,00
14198	50-60	60:1	1600	740	130	81	270,00
14200	180-200	50:1	950	940	130	81	270,00
14202	180-200	60:1	1600	940	130	81	285,00
14203	180-200	60:1	1600	940	170	84	473,00
14210	180-200	5:1	40	940	130	81	490,00



Technical Specifications

Κωδικός Code	Περιγραφή	Τιμή Price €
14220	Πιστόλι γράσου με μεταλλικό σωλήνα	38,00
14221	Πιστόλι γράσου με μεταλλικό σωλήνα και αρθρωτό σύνδεσμο ίσιο	45,00
14222	Πιστόλι γράσου με μεταλλικό σωλήνα και αρθρωτό σύνδεσμο Z	54,00
14223	Πιστόλι γράσου με ελαστικό σωλήνα	32,00
14224	Πιστόλι γράσου με ελαστικό σωλήνα και αρθρωτό σύνδεσμο ίσιο	53,00
14225	Πιστόλι γράσου με ελαστικό σωλήνα και αρθρωτό σύνδεσμο Z	44,00
14230	Λαστιχάκι για πιστόλια γράσου 3/16+ 30cm	4,99
14231	Λαστιχάκι για πιστόλια γράσου 3/16+ 50cm	7,10
14235	Αρθρωτός σύνδεσμος Z για πιστόλια γράσου	21,00
14236	Αρθρωτος σύνδεσμος ίσιος για πιστόλια γράσου	12,00
14239	Τσόκ για πιστόλια γράσου	2,30
14240	Κιτ επισκευής για πιστόλια γρασου	14,00
14278	Γρασαδόρος χειρός 300cc	12,00
14280	Γρασαδόρος χειρός 400cc	13,00
14282	Γρασαδόρος χειρός 500cc	14,30
14288	Γρασαδόρος χειρός με χρήση αέρα 500cc	48,00
14610	Kit Συντήρησης αντλίων γράσου	35,00

13

14250 240 - 260
 14251 270 - 300
 14252 300 - 330
 14253 335 - 360
 14254 540 - 580



14256 240 - 280
 14257 260 - 310
 14258 300 - 350
 14259 370 - 420
 14260 550 - 600

Technical Specifications

Κωδικός Code	Περιγραφή	Διάσταση δίσκου min - max / mm	Για δοχεία kg	Τιμή Price €
14250	Δίσκος προώθησης γράσου	240 - 260	10 - 16	30,00
14251	Δίσκος προώθησης γράσου	270 - 300	16 - 20	35,00
14252	Δίσκος προώθησης γράσου	300 - 330	20 - 30	36,00
14253	Δίσκος προώθησης γράσου	335 - 360	50 - 60	43,00
14254	Δίσκος προώθησης γράσου	540 - 580	180 - 220	74,00
14256	Καπάκι δοχείου γράσου	240 - 280	10 - 16	30,00
14257	Καπάκι δοχείου γράσου	260 - 310	16 - 20	35,00
14258	Καπάκι δοχείου γράσου	300 - 350	20 - 30	36,00
14259	Καπάκι δοχείου γράσου	370 - 420	50 - 60	41,00
14260	Καπάκι δοχείου γράσου	550 - 600	180 - 220	59,00

13
Technical Specifications

Κωδικός Code	Περιγραφή	Για δοχεία kg	Τιμή Price €
14262	Καρότσι επιμεταλλωμένο για δοχεία	10 - 30	65,00
14264	Καρότσι επιμεταλλωμένο για δοχεία	30 - 60	94,00
14266	Καρότσι επιμεταλλωμένο για δοχεία με βάση για ανέμη	180 - 220	245,00
14268	Καρότσι για δοχεία 180-220kg	180 - 220	190,00
14270	Καρότσι για δοχεία 180-220kg με βάση για ανέμη	180 - 220	230,00

Η σειρά αυτή απευθύνεται στον επαγγελματία που απαιτεί ταχύτητα στην δουλειά του ευκολία και ακρίβεια κατά την χρήση της αντλίας. Οι αντλίες κατασκευάζονται από πολύ καλής ποιότητας υλικά και λειτουργούν τέλεια ακόμα και στις πιο δύσκολες συνθήκες εργασίας. Διατίθενται σε διαφορετικά μήκη και με διαφορετική σχέση πίεσης



14498



14499



14500



14502



14504



14508



14510

13

ΣΗΜΕΙΩΣΗ:

Όλες οι λαδιέρες βαλβολινιέρες συνοδεύονται με :
δοχείο, αεραντλία, πιστόλι, ελαστικό σωλήνα R1-3/8 2m.

Technical Specifications

Κωδικός Code	Δοχείο lt	Κωδικός αντλίας	Σχέση Συμπίεσης	Παροχή lt/min	Μήκος σωλήνα	Κατανάλωση αέρα lt/min	dB	Βάρος kg	Τιμή Price €
14498	20	14580	3:1	14	270	130	81	17,50	415,00
14499	20	14582	5:1	18	270	130	81	18,00	430,00
14500	30	14580	3:1	14	560	130	81	18,60	445,00
14502	30	14582	5:1	18	560	130	81	19,00	460,00
14504	50	14584	3:1	14	740	130	81	22,50	465,00
14508	50	14586	5:1	18	740	130	81	23,00	480,00
14510	90	14592	5:1	18	740	130	81	29,00	530,00

Τροχήλατες βαλβολινιέρες 19lt, 24lt, 30lt, και 90lt. Λειτουργούν με πεπιεσμένο αέρα και έχουν μεγάλη απόδοση σε παροχή βαλβολίνης. Συνοδεύονται με: πιστόλι βαλβολίνης, μανόμετρο, βαλβίδα ασφαλείας, ελαστικό σωλήνα 2 μέτρα.



14552



14551



14550

Technical Specifications

Κωδικός Code	Δοχείο lt	Σχέση Συμπύεσης	Παροχή lt/min	Μήκος σωλήνα m	Πίεση αέρα Bar max	dB	Βάρος kg	Τιμή Price €
14550	19	-	12	2	8	-	9,50	230,00
14551	30	-	14	2	8	-	17,00	260,00
14552	90	-	19	2	8	-	23,60	380,00

ΤΡΟΧΗΛΑΤΗ ΜΕ ΑΝΤΛΙΑ ΧΕΙΡΟΣ ΜΗΧΑΝΙΚΗ

14562



ΤΡΟΧΗΛΑΤΗ ΜΕ
ΑΝΤΛΙΑ ΧΕΙΡΟΣ -
ΠΕΡΙΣΤΡΟΦΙΚΗ

14560

Technical Specifications

Κωδικός Code	Δοχείο lt	Σχέση Συμπύεσης	Παροχή lt/min	Μήκος σωλήνα m	Πίεση αέρα Bar max	dB	Βάρος kg	Τιμή Price €
14560	19	-	18	2	-	-	8,8	190,00
14562	30	-	30	2	-	-	13,00	215,00

Σετ αντλίες λαδιού βαλβολίνης σε διάφορους συνδυασμούς με δυνατότητα επιλογής ανάλογα την χρήση.

Παραδίδονται με
απλό πιστόλι
λαδιού.

Περιλαμβάνουν :Οι κωδικοί
14564-14566 καρότσι, αντλία
λαδιού, καπάκι βαρελιού,
ανέμη 15m πιστόλι λαδιού,
αρθρωτό σύνδεσμο. Οι
κωδικοί 14568-14570 καρότσι,
αντλία λαδιού, σωλήνα
υψηλής πίεσης 10m, πιστόλι
λαδιού, αρθρωτό σύνδεσμο.
Εικονίζεται ο κωδικός 14565

14563

14564



14565

14506

14508

14570

13

Technical Specifications

Κωδικός Code	Καρότσι για δοχεία kg	Κωδικός αντλίας	Σχέση Συμπίεσης	Παροχή lt/min	Μήκος σωλήνα	Ανέμη m	Κατανάλωση αέρα lt/min	dB	Βάρος kg	Τιμή Price €
14563	50-60	14584	3:1	14	740	-	130	81	36,50	445,00
14564	50-60	14586	5:1	18	740	-	130	81	38,00	460,00
14565	180-220	14590	3:1	14	940	15	130	81	48,60	950,00
14506	180-220	14592	5:1	18	940	15	130	81	51,00	980,00
14508	180-220	14590	3:1	14	940	-	130	81	47,50	670,00
14570	180-220	14592	5:1	18	940	-	130	81	49,00	690,00

Επαγγελματική σειρά αεραντλιών για λιπαντικά-αντιψυκτικά υγρά. Κατασκευάζονται με πολύ καλής ποιότητας υλικά γι' αυτό και έχουν μεγάλη πιστότητα κατά την χρήση τους. Διατίθενται σε διάφορους τύπους με διαφορετικά μήκη και με διαφορετική σχέση συμπίεσης. Όλες οι αντλίες λειτουργούν με 6-8bar πίεση αέρα.

14597



Χειροκίνητη
τηλεσκοπική
αντλία
μετάγγισης
λιπαντικών-
αντιψυκτικών-
καυσίμων.
Απόδοση 1,9
kg.

14598



14599

14595

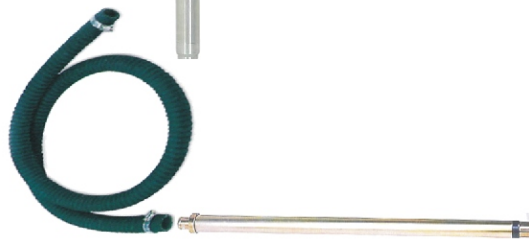

14582

14586

14592

14596



14580

14584

14590

Technical Specifications

Κωδικός Code	Για Δοχεία lt	Σχέση Συμπίεσης	Παροχή lt/min	Μήκος σωλήνα mm	Κατανάλωση αέρα lt/min	dB	Τιμή Price €
14580	10-30	3:1	14	270	130	81	225,00
14582	10-30	5:1	18	270	130	81	240,00
14584	50-60	3:1	14	740	130	81	255,00
14586	50-60	5:1	18	740	130	81	280,00
14590	180-220	3:1	14	940	130	81	265,00
14592	180-220	5:1	18	940	130	81	280,00
14598	1000	3:1	14	2000	130	81	390,00
14599	1000	5:1	18	2000	130	81	440,00
14597	10-220	-	1,9	2000	-	-	40,00

ΑΝΤΛΙΕΣ ΑΕΡΟΣ ΜΕΤΑΓΓΙΣΗΣ ΛΑΔΙΟΥ ΓΙΑ ΔΟΧΕΙΟ 180-200 Kg - ΔΕΞΑΜΕΝΗ 1000 Kg

14596	180-220	1:1	28	940	230	78	360,00
14595	1000	1:1	28	1'/2000	230	78	440,00

14618



14614



14615



14616



14617



Κωδικός Code	Περιγραφή	Τιμή Price €
14618	Σφιχτήρας αντλιών για δοχεία 220-1000lt	22,00
14614	Βάση τοίχου για στήριξη αντλιών	32,00
14615	Βαλβίδα παροχής υγρών για αντλίες	58,00
14616	Ελαστικός Σωλήνας 2m 1'	24,00
14617	Μεταλλική προέκταση σωλήνα 940mm	54,00
14608	Kit Συντήρησης αντλιών λαδιού	35,00



14600



14606

Technical Specifications

Κωδικός Code	Περιγραφή	Τιμή Price €
14600	Πιστόλι λαδιού με ελαστικό σωλήνα και αυτόματη βαλβίδα	80,00
14606	Πιστόλι λαδιού με ελαστικό σωλήνα και αυτόματη βαλβίδα και μετρητή DIGITAL	245,00

14715
14716
14717
14718
14719



55°

14700
14702
14704
14706
14712
14714



13

ΣΗΜΕΙΩΣΗ:

Στην τιμή στις ανέμες περιλαμβάνεται και ο αντίστοιχος σωλήνας .

Technical Specifications

Κωδικός Code	Τύπος Type	Διασταση Σωλήνα	Σωλήνας	Αντοχή bar	Μήκος σωλήνα m	Τιμή Price €
14715	Ανοιχτή	R2 1/4	Γράσου	600	8	380,00
14716	Ανοιχτή	R2 1/4	Γράσου	600	12	410,00
14717	Ανοιχτή	R1 1/4	Λαδιού	600	8	390,00
14718	Ανοιχτή	R1 1/4	Λαδιού	600	12	405,00
14719	Ανοιχτή	-	-	-	-	312,00
14700	Κλειστή	R2 1/4	Γράσου	600	8	380,00
14702	Κλειστή	R2 1/4	Γράσου	600	12	410,00
14704	Κλειστή	R1 3/8	Λαδιού	600	8	390,00
14706	Κλειστή	R1 3/8	Λαδιού	600	12	405,00
14712	Κλειστή	R2 5/16	Υψηλής Πίεσης	420	10	370,00
14714	Κλειστή	R2 5/16	Υψηλής Πίεσης	420	15	430,00



Σωλήνες γράσου

Technical Specifications

Κωδικός Code	Περιγραφή	Διάσταση Σωλήνα Τύπος	Μήκος Σωλήνα m	Είσοδος Έξοδος	Τιμή Price €
14620	Σωλήνας γράσου	R2 ½	2	1/4 BSP F - 3/8 BSP M	30,00
14622	Σωλήνας γράσου	R2 ½	3	1/4 BSP F - 3/8 BSP M	39,00
14624	Σωλήνας γράσου	R2 ½	5	1/4 BSP F - 3/8 BSP M	70,00
14626	Σωλήνας γράσου	R2 ½	10	1/4 BSP F - 3/8 BSP M	94,00
14628	Σωλήνας γράσου	R2 ½	15	1/4 BSP F - 3/8 BSP M	108,00
14630	Σωλήνας γράσου	R2 ½	20	1/4 BSP F - 3/8 BSP M	130,00



Σωλήνες λαδιού

Technical Specifications

Κωδικός Code	Περιγραφή	Διάσταση Σωλήνα Τύπος	Μήκος Σωλήνα m	Είσοδος Έξοδος	Τιμή Price €
14640	Σωλήνας λαδιού βαλβολίνης	R1 3/8	2	1/2 BSP F - 1/2 BSP F	17,80
14642	Σωλήνας λαδιού βαλβολίνης	R1 3/8	3	1/2 BSP F - 1/2 BSP F	25,00
14644	Σωλήνας λαδιού βαλβολίνης	R1 3/8	5	1/2 BSP F - 1/2 BSP F	37,00
14646	Σωλήνας λαδιού βαλβολίνης	R1 3/8	10	1/2 BSP F - 1/2 BSP F	64,00
14648	Σωλήνας λαδιού βαλβολίνης	R1 3/8	15	1/2 BSP F - 1/2 BSP F	98,00
14650	Σωλήνας λαδιού βαλβολίνης	R1 3/8	20	1/2 BSP F - 1/2 BSP F	130,00
14652	Σωλήνας λαδιού βαλβολίνης	R1 3/8	25	1/2 BSP F - 1/2 BSP F	162,00
14654	Σωλήνας λαδιού βαλβολίνης	R1 ½	3	1/4 BSP F - 3/8 BSP M	22,00
14656	Σωλήνας λαδιού βαλβολίνης	R1 ½	5	1/4 BSP F - 3/8 BSP M	28,00
14658	Σωλήνας λαδιού βαλβολίνης	R1 ½	10	1/4 BSP F - 3/8 BSP M	41,00
14660	Σωλήνας λαδιού βαλβολίνης	R1 ½	15	1/4 BSP F - 3/8 BSP M	74,00
14662	Σωλήνας λαδιού βαλβολίνης	R1 ½	20	1/4 BSP F - 3/8 BSP M	108,00
14664	Σωλήνας λαδιού βαλβολίνης	R1 ½	15	1/4 BSP F - 3/8 BSP M	134,00
14666	Σωλήνας λαδιού βαλβολίνης	R1 ½	20	1/4 BSP F - 3/8 BSP M	165,00

13



13



14800

Τροχήλατος συλλέκτης λαδιού με κάδο 90 lit για τη συλλογή λαδιών. Διαθέτει δείκτη στάθμης του κάδου, βαλβίδα ασφαλείας, μανόμετρο. Δυνατή κατασκευή με άψογο φινίρισμα. Η χωάνη της είναι 372 mm χωρητικότητας 12 lit. Το άδειασμα του κάδου γίνεται με πεπιεσμένο αέρα χαμηλής πίεσης 0,5 bar.



14802

14804

Τροχήλατοι συλλέκτες λαδιού με κάδους 30 και 50 lit για τη συλλογή λαδιών. Το λάδι συλλέγεται στον κάδο ο οποίος αδειάζει χειροκίνητα. Η οικονομική λύση για ελαφρές εργασίες. Άψογο φινίρισμα.

Τροχήλατος συλλέκτης λαδιού με κάδο 90 lit για τη συλλογή λαδιών. Κατάλληλη για χρήση και σε φορτηγά αυτοκίνητα επειδή η λεκάνη συλλογής είναι σπαστή τηλεσκοπική και μπορεί να τοποθετηθεί κάτω από τον κινητήρα των αυτοκινήτων χωρίς να γίνει ανύψωσή τους. Η λεκάνη έχει χωρητικότητα 20 lit. Διαθέτει δείκτη στάθμης του κάδου, βαλβίδα ασφαλείας, μανόμετρο. Το άδειασμα του κάδου γίνεται με πεπιεσμένο αέρα χαμηλής πίεσης 0,5 bar. Δυνατή κατασκευή με άψογο φινίρισμα

14801

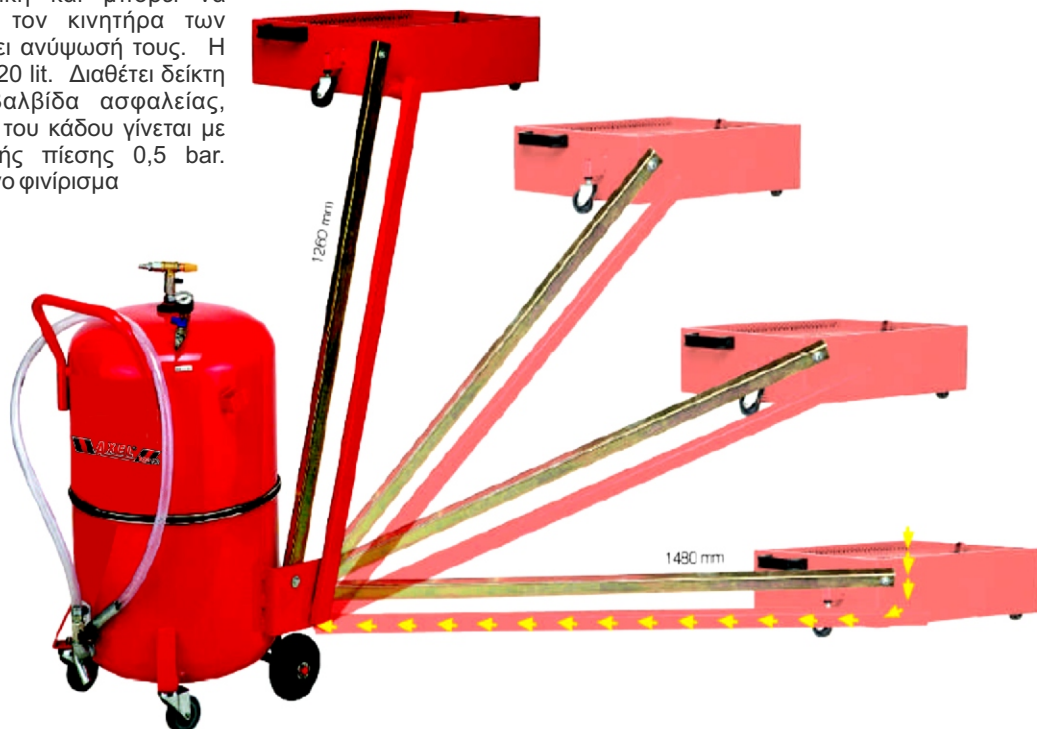
13
Technical Specifications

Κωδικός Code	Περιγραφή	Κάδος lt	Γυάλα lt	Βάρος kg	Τιμή Price €
14800	Συλλέκτης Λαδιού	90	-	24	330,00
14802	Συλλέκτης Λαδιού	30	-	13	170,00
14804	Συλλέκτης Λαδιού	50	-	15	190,00
14801	Σπαστός συλλέκτης λαδιού	90	-	36	390,00

Τροχήλατη λαδιέρα αναρροφήσεως 90 lit. Με την χρήση αέρα δημιουργείται υποπίεση στον κάδο ικανή για να κάνει αναρρόφηση τα λάδια από τον δείκτη λαδιού του κινητήρα, πολλές επαναλαμβανόμενες φορές. Διαθέτει δείκτη της στάθμης του κάδου, βαλβίδα ασφαλείας, μανόμετρο, 5 βέργες προσαρμογής. Το άδειασμα του κάδου γίνεται με πεπιεσμένο αέρα χαμηλής πίεσης 0,5 bar. Δυνατή κατασκευή με άψογο φινίρισμα.

14806



Τροχήλατη λαδιέρα αναρροφήσεως 30 lit. Με την χρήση αέρα δημιουργείται υποπίεση στην γυάλα ικανή για να κάνει αναρρόφηση τα λάδια από τον δείκτη λαδιού του κινητήρα. Διαθέτει δείκτη της στάθμης του κάδου, βαλβίδα ασφαλείας, μανόμετρο, 5 βέργες προσαρμογής. Το λάδι συλλέγεται στον κάδο ο οποίος αδειάζει χειροκίνητα. Η οικονομική λύση για ελαφριές εργασίες. Άψογο φινίρισμα.

14808



14812



18426
και συλλέκτης

Τροχήλατοι αναρροφυτήρες λαδιού με κάδο 90 lit. Με την χρήση αέρα δημιουργείται υποπίεση στον κάδο και στη γυάλα 9lt ικανή για να κάνει αναρρόφηση τα λάδια από τον δείκτη λαδιού του κινητήρα πολλές επαναλαμβανόμενες φορές. Διαθέτουν δείκτη της στάθμης του κάδου, βαλβίδα ασφαλείας, μανόμετρο, 5 βέργες προσαρμογής. Το άδειασμα του κάδου γίνεται με πεπιεσμένο αέρα χαμηλής πίεσης 0,5 bar. Δυνατή κατασκευή με άψογο φινίρισμα



13

Technical Specifications

Κωδικός Code	Περιγραφή	Κάδος lt	Γυάλα lt	Βάρος kg	Τιμή Price €
14806	Αναρροφυτήρας Λαδιού	90	-	24	370,00
14808	Αναρροφυτήρας Λαδιού	30	4,5	17	310,00
14812	Αναρροφυτήρας Λαδιού	90	9	35	490,00
14826	Αναρροφυτήρας Συλλέκτης Λαδιού	90+9 Λεκάνη	9	39	530,00

Τροχήλατος Αναρροφυτήρας Συλλέκτης Λαδιού 90 lit. Με την χρήση αέρα δημιουργείται υποπίεση στον κάδο ικανή για να κάνει αναρρόφηση τα λάδια από τον δείκτη λαδιού του κινητήρα πολλές επαναλαμβανόμενες φορές. Διαθέτει δείκτη της στάθμης του κάδου, βαλβίδα ασφαλείας, μανόμετρο, 5 βέργες προσαρμογής. Το άδειασμα του κάδου γίνεται με πεπιεσμένο αέρα χαμηλής πίεσης 0,5 bar. Δυνατή κατασκευή με άψογο φινιρίσμα..



14818

14822



14824



Τροχήλατοι Αναρροφυτήρες Συλλέκτες Λαδιού με κάδο 90 lit για την αναρρόφηση-συλλογή λαδιών. Κατάλληλη για χρήση και σε φορτηγά αυτοκίνητα διότι η λεκάνη συλλογής είναι σπαστή και μπορεί να τοποθετηθεί κάτω από τον κινητήρα των αυτοκινήτων. Η λεκάνη έχει χωρητικότητα 20 lit. Διαθέτει δείκτη της στάθμης του κάδου, βαλβίδα ασφαλείας, μανόμετρο, 5 βέργες προσαρμογής. Το άδειασμα του κάδου γίνεται με πεπιεσμένο αέρα χαμηλής πίεσης 0,5 bar. Δυνατή κατασκευή με άψογο φινιρίσμα.

13
Technical Specifications

Κωδικός Code	Περιγραφή	Κάδος lt	Γυάλα lt	Βάρος kg	Τιμή Price €
14818	Αναρροφυτήρας Συλλέκτης Λαδιού	90	-	27	450,00
14822	Αναρροφυτήρας σπαστός συλλέκτης Λαδιού	90+20 Λεκάνη	-	42	560,00
14824	Αναρροφυτήρας σπαστός συλλέκτης Λαδιού	90+20 Λεκάνη	4,5	45	620,00



Technical Specifications

Κωδικός Code	Περιγραφή	Διάσταση Ø/mm	Τιμή Price €
14832	Πλαστική βέργα αναρροφητήρων	Ø4/700	15,00
14833	Πλαστική βέργα αναρροφητήρων	Ø5/700	15,00
14834	Πλαστική βέργα αναρροφητήρων	Ø6/900	15,00
14835	Μεταλλική βέργα αναρροφητήρων	Ø4/700	15,00
14836	Μεταλλική βέργα αναρροφητήρων	Ø5/700	15,00
14837	Μεταλλική βέργα αναρροφητήρων	Ø6/900	15,00

14829



14830



14831



14848



14847



14846



14845



14849



14850



13

ΣΗΜΕΙΩΣΗ: Παραδίδονται με την κεφαλή αναρρόφησης τις τσιμούχες στεγανοποίησης και τις βάσεις στήριξης.

Technical Specifications

Κωδικός Code	Περιγραφή	Διάσταση Ø	Λίτρα lt	Τιμή Price €
14829	Αντάπτορας αναρρόφησης CITROEN	-	-	14,00
14830	Αντάπτορας αναρρόφησης BMW - VW	-	-	14,00
14831	Αντάπτορας αναρρόφησης BMW - MERCEDES	-	-	14,00
14845	Ανταλλακτική Λεκάνη συλλέκτων λαδιού	Ø370	-	35,00
14846	Ανταλλακτική Λεκάνη συλλέκτων λαδιού	Ø515	-	55,00
14847	Ανταλλακτική γυάλα αναρροφητήρων	Ø200	4,5	130,00
14848	Ανταλλακτική γυάλα αναρροφητήρων	Ø200	9,0	150,00
14849	Ελαστικός σωλήνας αναρρόφησης λαδιού	Ø1/2	-	45,00
14850	Ελαστικός σωλήνας εξαγωγής λαδιού	Ø1/2	-	40,00

ΞΕΜΟΝΤΑΡΙΣΤΕΣ ΕΛΑΣΤΙΚΩΝ ΙΜΙΑΥΤΟΜΑΤΟΙ	Page 154
ΞΕΜΟΝΤΑΡΙΣΤΕΣ ΕΛΑΣΤΙΚΩΝ ΑΥΤΟΜΑΤΟΙ	Page 155
ΞΕΜΟΝΤΑΡΙΣΤΕΣ ΜΕΓΑΛΩΝ ΕΛΑΣΤΙΚΩΝ (ΦΟΡΤΗΓΩΝ)	Page 158
ΕΞΑΡΤΗΜΑΤΑ ΞΕΜΟΝΤΑΡΙΣΤΩΝ	Page 160
ΖΥΓΟΣΤΑΘΜΙΣΕΙΣ ΕΛΑΣΤΙΚΩΝ	Page 161
ΕΞΑΡΤΗΜΑΤΑ ΖΥΓΟΣΤΑΘΜΙΣΕΩΝ	Page 163
ΕΥΘΥΓΡΑΜΜΙΣΕΙΣ	Page 164
ΕΞΑΡΤΗΜΑΤΑ ΕΥΘΥΓΡΑΜΜΙΣΕΩΝ	Page 166
ΨΗΣΤΗΡΙΑ	Page 167
ΟΡΓΑΝΑ ΜΕΤΡΗΣΗΣ ΠΙΕΣΗΣ ΑΕΡΑ ΕΛΑΣΤΙΚΩΝ	Page 168
ΕΛΕΓΚΤΕΣ ΔΙΑΡΟΗΣ ΑΕΡΑ ΕΛΑΣΤΙΚΩΝ	Page 170





Ημιαυτόματος ξεμονταριστής ελαστικών αυτοκινήτου - μοτο. Ο κωδικός 21002 για Ι.Χ. είναι με περιστροφική πλάκα 4 σφιγκτήρων για εσωτερικό κλείδωμα από 14" έως 23", εξωτερικό κλείδωμα από 12" έως 20" και πίεση πλαϊνού βραχίονα αποκόλλησης ελαστικού 2500kg. Με ειδικούς αντάπτορες σφιγκτήρες (κωδικός 21058) μετατρέπεται εύκολα σε ξεμονταριστή μοτο. Μπορεί να δεχτεί ειδικούς αντάπτορες σφιγκτήρες μεγαλύτερων διαστάσεων με εσωτερικό κλείδωμα 10"-27" και εξωτερικό κλείδωμα 12"-20" (κωδικός 21060). Ο υψηλής δύναμης κύλινδρος με μόνο ένα μεγάλο μαξιλάρι από καουτσούκ και η νέα σχεδιασμένη βάση κεφαλιού επιτρέπουν την καλύτερη δυνατή εργασία με τα ελαστικά αυτοκινήτου - μοτο.

Standard Accessories



Set Νύχια μετατροπής σε μοτο Κωδ. 21058



Technical Specifications

Κωδικός / Code	21002
Τύπος / Type	CO SPORT
Διάμετρος ελαστικού max / Max wheel diameter mm/in	950/37"
Φάρδος ελαστικού max / Max wheel width in	335/12"
Εσωτερικό κλείδωμα ζάντας / Inside chuck capacity	14"-23"
Εξωτερικό κλείδωμα ζάντας / Outside chuck capacity	12"-20"
Τάση Volt/Hz / Power supply	230-400/50
Πίεση αέρα λειτουργίας / Working pressure bar	8-10
Δύναμη πίεση βραχίονα αποκόλλησης ελαστικού / Bead breaker power max kg	2500
Άνοιγμα βραχίονα / Bead breaker max . opening mm	410
Βάρος kg / Net weight kg	207
Διαστάσεις / Dimension ΜxΠxΥ mm	784x891x1500
Τιμή Price €	1600,00

14

Αυτόματος ξεμονταριστής ελαστικών αυτοκινήτου με πνευματικό έλεγχο και κλείδωμα του βραχίονα. Επιτρέπει τη λειτουργία στα πλαίσια μέχρι 1000 χιλ. της διαμέτρου με εσωτερικό κλείδωμα από 14" έως 23", εξωτερικό κλείδωμα από 12" έως 20" και πίεση πλαινού βραχίονα αποκόλλησης ελαστικού 2700kg. Η κίνηση της κολόνας στήριξης της κεφαλής πνευματικά μπρος-πίσω βοηθά των χρήστη στην γρήγορη προσαρμογή της ρόδας στο μηχανισμό σύσφιξης. Οι ειδικοί προσαρμοστές για τις ρόδες μοτοσυκλετών είναι διαθέσιμοι κατόπιν παραγγελίας. Η έκδοση αυτή έχει ενσωματωμένη μια ειδική συσκευή για το φούσκωμα των ελαστικών ελεγχόμενη από πεντάλ. Οι ειδικοί αντάπτορες σφιγκτήρες για τις ρόδες μοτοσυκλετών (κωδικοί 21058-21060) είναι διαθέσιμοι κατόπιν παραγγελίας. Μπορεί να χρησιμοποιηθεί και ως ξεμονταριστής για χαμηλού προφίλ ελαστικά κατόπιν παραγγελίας.



Πνευματική
Κίνηση
Κολόνας

Με πνευματικό
κλείδωμα

Με καζανάκι
αέρα



Standard Accessories



**Set Νύχια μετατροπής
σε moto Κωδ. 21058**



Technical Specifications

Κωδικός / Code	21014
Τύπος / Type	GT SPORT
Διάμετρος ελαστικού max / Max wheel diameter mm/in	1000/38"
Φάρδος ελαστικού max / Max wheel width in	360/15"
Εσωτερικό κλείδωμα ζάντας / Inside chuck capacity	14"-23"
Εξωτερικό κλείδωμα ζάντας / Outside chuck capacity	12"-20"
Τάση Volt/Hz / Power supply	230-400/50
Πίεση αέρα λειτουργίας / Working pressure bar	8-10
Δύναμη πίεση βραχίονα αποκόλλησης ελαστικού / Bead breaker power max kg	2700
Άνοιγμα βραχίονα / Bead breaker max . opening mm	410
Βάρος kg / Net weight kg	260
Διαστάσεις / Dimension MxΠxΥ mm	810x1240x1490
Τιμή Price €	2450,00

14



Πνευματική
Κίνηση
Κολώνας

Με πνευματικό
κλείδωμα

Με καζανάκι
αέρα



Με
Πνευματική
Πρέσα
Πίεσεως

Standard Accessories



**Set Νύχια μετατροπής
σε moto Κωδ. 21058**



Αυτόματος ξεμονταριστής ελαστικών αυτοκινήτου με πνευματικό έλεγχο και κλείδωμα του βραχίονα. Επιτρέπει τη λειτουργία στα πλαίσια μέχρι 1200 χιλ. της διαμέτρου με εσωτερικό κλείδωμα από 14" έως 26", εξωτερικό κλείδωμα από 14" έως 24" και πίεση πλαϊνού βραχίονα αποκόλλησης ελαστικού 2800kg.

Με τον πνευματικό βραχίονα δεξιά η αλλαγή ελαστικών γίνεται εύκολα και γρήγορα σε ελαστικά χαμηλού προφίλ και ελαστικά μεγάλων διαστάσεων (4 x 4). Η κίνηση της κολόνας στήριξης της κεφαλής πνευματικά μπρος-πίσω, βοηθά τον χρήστη στην γρήγορη προσαρμογή της ρόδας στο μηχανισμό σύσφιξης.

Technical Specifications

Κωδικός / Code	21016
Τύπος / Type	GT SUPER SPORT
Διάμετρος ελαστικού max / Max wheel diameter mm/in	1200/48"
Φάρδος ελαστικού max / Max wheel width in	410/16"
Εσωτερικό κλείδωμα ζάντας / Inside chuck capacity	14"-26"
Εξωτερικό κλείδωμα ζάντας / Outside chuck capacity	12"-24"
Τάση Volt/Hz / Power supply	230-400/50
Πίεση αέρα λειτουργίας / Working pressure bar	8-10
Δύναμη πίεση βραχίονα αποκόλλησης ελαστικού / Bead breaker power max kg	2700
Άνοιγμα βραχίονα / Bead breaker max . opening mm	460
Βάρος kg / Net weight kg	387
Διαστάσεις / Dimension MxΠxΥ mm	900x1000x1560
Τιμή Price €	3900,00

14

Πλήρως αυτόματος ξεμονταριστής ελαστικών αυτοκινήτου με πνευματικό έλεγχο και κλείδωμα του βραχίονα. Επιτρέπει τη λειτουργία στα πλαίσια μέχρι 1200 χιλ. της διαμέτρου με εσωτερικό κλείδωμα από 14" έως 28", εξωτερικό κλείδωμα από 12" έως 24" και πίεση πλαϊνού βραχίονα αποκόλλησης ελαστικού 2800kg. Η κίνηση της κολόνας στήριξης της κεφαλής πνευματικά μπρος-πίσω, βοηθά τον χρήστη στην γρήγορη προσαρμογή της ρόδας στο μηχανισμό σύσφιξης και μπορεί να είναι ανυψωμένη αρκετά ψηλά για να λειτουργήσει σε ρόδες πλάτους 16". Με τους πνευματικούς βραχίονες αριστερά και δεξιά η αλλαγή ελαστικών γίνεται εύκολα και γρήγορα σε ελαστικά χαμηλού προφίλ και ελαστικά μεγάλων διαστάσεων (4 x 4).



Με 2
Πνευματικές
Πρέσες
Πίεσεως

Standard Accessories



Set Νύχια μετατροπής
σε moto Κωδ. 21058



Technical Specifications

Κωδικός / Code	21026
Τύπος / Type	GTI 480
Διάμετρος ελαστικού max / Max wheel diameter mm/in	1200/48"
Φάρδος ελαστικού max / Max wheel width in	410/16"
Εσωτερικό κλείδωμα ζάντας / Inside chuck capacity	14"-28"
Εξωτερικό κλείδωμα ζάντας / Outside chuck capacity	12"-24"
Τάση Volt/Hz / Power supply	230-400/50
Πίεση αέρα λειτουργίας / Working pressure bar	8-10
Δύναμη πίεση βραχίονα αποκόλλησης ελαστικού / Bead breaker power max kg	2800
Άνοιγμα βραχίονα / Bead breaker max . opening mm	460
Βάρος kg / Net weight kg	430
Διαστάσεις / Dimension MxΠxΥ mm	1400x1500x1760
Τιμή Price €	5100,00

14

Ξεμονταριστής ελαστικών για ελαστικά μεγάλου διαμετρήματος 14"-26". Επιτρέπει τη λειτουργία στα πλαίσια μέχρι 1600mm της διαμέτρου με μέγιστο φάρδος ελαστικού 800mm. Η πίεση του πλαινού βραχίονα αποκόλλησης ελαστικού είναι 2700kg με διαδρομή 800mm με τρεις διαφορετικές θέσεις λειτουργίας και από τις δύο κατευθύνσεις. Η ανύψωση του βραχίονα συγκράτησης της ρόδας γίνεται με υδραυλική αντλία που η τοποθέτηση της ρόδας γίνεται εύκολα και γρήγορα από το χρήστη. Λειτουργεί ηλεκτρουδραυλικά, με μεταφερόμενο πνευματικό χειριστήριο.



Standard Accessories



Technical Specifications

Κωδικός / Code	21080
Τύπος / Type	POWER 496
Διάμετρος ελαστικού max / Max wheel diameter mm/in	1600/63"
Φάρδος ελαστικού max / Max wheel width in	800/32"
Εσωτερικό κλείδωμα ζάντας / Inside chuck capacity	14"-26"
Ιπποδύναμη κινητήρα / Gear box motor kw	1,8
Τάση Volt/Hz / Power supply	230-400/50
Πίεση αέρα λειτουργίας / Working pressure bar	0-130
Δύναμη πίεση βραχίονα αποκόλλησης ελαστικού / Bead breaker power max kg	2700
Ιπποδύναμη υδραυλικού / Hydraulic unit motor kw	1,1
Βάρος kg / Net weight kg	498
Διαστάσεις / Dimension ΜxΠxΥ mm	1430max1750x1550max1740x860max1270
Τιμή Price €	7900,00

14

Ξεμονταριστής ελαστικών για ελαστικά μεγάλου διαμετρήματος. Επιτρέπει τη λειτουργία στα πλαίσια μέχρι 2450mm της διαμέτρου με μέγιστο φάρδος ελαστικού 1220mm. Ο βραχίονας με το δίσκο αποκόλλησης μετακινείται και περιστρέφεται πνευματικά από το χειριστήριο.

Η πίεση του πλαϊνού βραχίονα αποκόλλησης ελαστικού είναι 3500kg με διαδρομή 1400mm και από τις δύο κατευθύνσεις.

Η ανύψωση του βραχίονα συγκράτησης της ρόδας γίνεται με υδραυλική αντλία που η τοποθέτηση της ρόδας γίνεται εύκολα και γρήγορα από το χρήστη.

Λειτουργεί ηλεκτρουδραυλικά, με μεταφερόμενο πνευματικό χειριστήριο.



Standard Accessories



Technical Specifications

Κωδικός / Code	21084
Τύπος / Type	POWERFUL 596
Διάμετρος ελαστικού max / Max wheel diameter mm/in	2450/90"
Φάρδος ελαστικού max / Max wheel width in	1220/48"
Εσωτερικό κλείδωμα ζάντας / Inside chuck capacity	14"-56"
Ιπποδύναμη κινητήρα / Gear box motor kw	1,8
Τάση Volt/Hz / Power supply	230-400/50
Πίεση αέρα λειτουργίας / Working pressure bar	0-130
Δύναμη πίεση βραχίονα αποκόλλησης ελαστικού / Bead breaker power max kg	3500
Ιπποδύναμη υδραυλικού / Hydraulic unit motor kw	1,8
Βάρος kg / Net weight kg	1100
Διαστάσεις / Dimension MxΠxΥ mm	2200max2731x1760max2260x966max1950
Τιμή Price €	9900,00

14



21040



21042



21058



21054



21063



21070



21065



21085



21087



21088



21093



21089

Technical Specifications

Κωδικός Code	Περιγραφή Description	Τύπος Type	-	Τιμή Price €
21040	Πρέσα πίεσεως ελαστικών μονή	SERVO	-	1100,00
21042	Πρέσα πίεσεως ελαστικών διπλή	SERVO	-	1200,00
21058	Σέτ 4 αντάπτορες για ζάντες moto απο 5" ως 25"	-	-	420,00
21054	Σέτ 4 πλαστικά προστατευτικά ζαντών	-	-	60,00
21063	Ανταλλακτικό ροδάκι για νύχια ξεμονταριστών	-	-	9,00
21070	Πλαστικός κόφτης	-	-	100,00
21065	Πλαστικό νύχι για ζάντες αλουμινίου	-	-	220,00
21085	Κύλινδρος για ελαστικά χωρίς σαμπρέλα	-	-	800,00
21087	Αντάπτορες προέκτασης 56" σετ 4 ταμάχια για κωδικό 21084	-	-	900,00
21088	Σφυκτήρες 2 τεμαχίων για κωδικό 21084	-	-	350,00
21093	Σέτ 4 αντάπτορες αλουμινίου για κωδικό 21084	-	-	300,00
21089	Σέτ 4 αντάπτορες για κωδικό 21084	-	-	200,00

© January - 2013 by Axelteam

Ηλεκτρονική μηχανή ζυγοστάθμισης ζαντών σιδήρου-αλουμινίου για Ι.Χ. που με ειδικές προσαρμογές μετατρέπεται εύκολα σε ζυγοστάθμιση moto. Πραγματοποιεί ζυγοστάθμιση ακριβείας με απόκλιση μόλις 1 gr σε ζάντες που έχουν διάμετρο από 10" - 24" φάρδος από 1,5" - 20" με μέγιστη εξωτερική διάμετρο 660mm σε 8sec. Ο κεντρικός άξονας υποδοχής είναι κατασκευασμένος από κράματα μετάλλων που επιτρέπει την λειτουργία της μηχανής ως 75kg βάρους ελαστικά. Οι στροφές που φέρει η ζάντα με το ελαστικό είναι κάτω από 200rpm και απαιτείται η χρήση προστατευτικού καλύμματος. Με εξωτερική ευδιάκριτη οθόνη. Κατασκευάζεται εξ' ολοκλήρου στην Ιταλία με αρίστης ποιότητας υλικά και με τελευταίας τεχνολογίας ηλεκτρονικά

Technical Specifications

Κωδικός / Code	21142
Τύπος / Type	FC 485
Μέγιστο βάρος ελαστικού max / Max.wheel weight kg	75
Τάση Volt/Hz / Power supply	230/50
Ακρίβεια ζυγοστάθμισης / Balancing precision car - truck gr	1
Ταχύτητα ζυγοστάθμισης / Balancing speed sec	8
Στροφές / R.P.M.	155
Διάμετρος ζάντας / Rim diameter in	10" - 24"
Φάρδος ζάντας / Rim width in	1,5" - 20"
Μέγιστη εξωτερική διάμετρος / Max.external diameter mm	630
Βάρος kg / Net weight kg	128
Διαστάσεις / Dimension ΜxΠxΥ mm	1250x953x1430
Τιμή Price €	3400,00

14

Ηλεκτρονική μηχανή ζυγοστάθμισης ζαντών για ελαστικά φορηγών. Διατίθεται με ψηφιακή οθόνη, με μικροεπεξεργαστή.

Πραγματοποιεί ζυγοστάθμιση ακριβείας με απόκλιση μόλις 1 ως 10 gr σε ζάντες που έχουν διάμετρο από 10" - 26" φάρδος από 1,5" - 20" με μέγιστη εξωτερική διάμετρο 1300mm σε 8 ως 20 sec. Ο κεντρικός άξονας υποδοχής είναι κατασκευασμένος από κράματα μετάλλων που επιτρέπει την λειτουργία της μηχανής ως 200 kg βάρους ελαστικά. Οι στροφές που φέρει η ζάντα με το ελαστικό είναι 100 rpm και δεν απαιτείται η χρήση προστατευτικού καλύμματος.

Κατασκευάζεται εξ' ολοκλήρου στην Ιταλία με άριστης ποιότητας υλικά και με τελευταίας τεχνολογίας ηλεκτρονικά συστήματα. Λόγω της υψηλής ποιότητας κατασκευής της δεν απαιτεί συχνή συντήρηση.



Standard Accessories

Technical Specifications

Κωδικός / Code	21200
Τύπος / Type	FC 1200
Μέγιστο βάρος ελαστικού max / Max.wheel weight kg	200
Τάση Volt/Hz / Power supply	230/50
Ακρίβεια ζυγοστάθμισης / Balancing precision car - truck gr	1 - 10
Ταχύτητα ζυγοστάθμισης / Balancing speed sec	8 - 20
Στροφές / R.P.M.	>100
Διάμετρος ζάντας / Rim diameter in	10" - 26"
Φάρδος ζάντας / Rim width in	1,5" - 20"
Μέγιστη εξωτερική διάμετρος / Max.external diameter mm	1300
Βάρος kg / Net weight kg	210
Διαστάσεις / Dimension ΜxΠxΥ mm	1570x840x970
Τιμή Price €	4100,00

14



21156



21158



21160

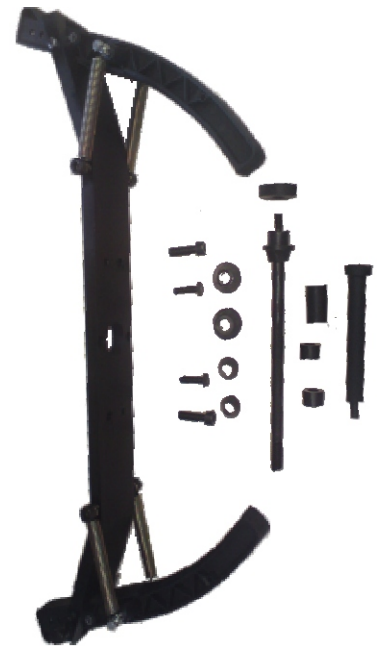

21170



21062



21064



21168



21176



21178



21180

Technical Specifications

Κωδικός Code	Περιγραφή Description	Τύπος Type	-	Τιμή Price €
21156	Κώνοι διπλού κεντραρίσματος και κενού Ø120 - Ø170 και για 4x4WD	SERVO	-	320,00
21158	Κώνοι διπλού κεντραρίσματος και κενού Ø190 - Ø223 για φορτηγά	SERVO	-	600,00
21160	Αντάπτορας για ζοπές 3", 4", 5" UNIVERSAL	-	-	460,00
21062	Πένσα για βαρίδια	-	-	60,00
21064	Παχύμετρο	-	-	80,00
21070	Πλαστικός κόφτης	-	-	100,00
21168	Περικόχλιο ασφαλείας 40x3	-	-	260,00
21170	Σέτ αντάπτορες MOTO με σφυκτήρα για οπές από Ø14 ως Ø18	-	-	700,00
21176	Σέτ αντάπτορες MOTO για οπές από Ø18 ως Ø28	-	-	270,00
21178	Σέτ κώνων από Ø16 ως 45mm για SUSUKI, HONDA, NTV, YAMAHA	-	-	135,00
21180	Σέτ κώνων Ø18 για DUCATI, TRIUMPH	-	-	200,00



- ☐ Έγχρωμο μόνιτορ υγρών κρυστάλλων (LCD)
- ☐ Ελαστικό πληκτρολόγιο υψηλής αντοχή
- ☐ Διαχείριση σε περιβάλλον Windows XP
- ☐ Τρισδιάστατη απεικόνιση των θέσεων ρύθμισης
- ☐ 4 Αισθητήρων
- ☐ 4 CCD Κάμερες
- ☐ Μεταφορά δεδομένων με τεχνολογία Bluetooth
- ☐ Διακοπή σε περίπτωση μετακίνησης του οχήματος
- ☐ Καταχωρημένα 20.000 μοντέλα οχημάτων
- ☐ Δυνατότητα εισαγωγής μέχρι 1.000 ακόμα
- ☐ Βάση δεδομένων για τους πελάτες (πελατολόγιο)
- ☐ Δυνατότητα επιλογής της γλώσσας
- ☐ Ηλεκτρονικό επίπεδο
- ☐ Δυνατότητα χρήσης ηλεκτρονικής πλάκας
- ☐ Τροφοδοσία 230V 1ph 50/60 Hz

Standard Accessories

4 Τεμάχια
12" - 21"

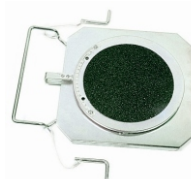

2 Τεμάχια
1000kg



Technical Specifications

Σύστημα διεύθυνσης Front Axle	Ακρίβεια Accuracy	Φάσμα μέτρησης Measuring range	Συνολική περιοχή μέτρησης Total measuring range
Total toe	+/-2'	+/-4°	+/-22°
Partial toe	+/-1'	+/-2°	+/-11°
Set back	+/-3'	+/-4°	+/-22°
CamBer	+/-3'	+/-6°	+/-28°
Caster	+/-9'	+/-12°	+/-18°
King pin	+/-9'	+/-12°	+/-18°
Πίσω Άξονας Rear Axle	Ακρίβεια Accuracy	Φάσμα μέτρησης Measuring range	Συνολική περιοχή μέτρησης Total measuring range
Total toe	+/-2'	+/-4°	+/-22°
Partial toe	+/-1'	+/-2°	+/-11°
Set back	+/-3'	+/-4°	+/-22°
CamBer	+/-3'	+/-6°	+/-22°
Thrust angle	+/-5'	+/-4°	+/-22°

14

Κωδικός / Code	21214
Τιμή Price €	14800,00

- Έγχρωμο μόνιτορ υγρών κρυστάλλων (LCD)
- Ελαστικό πληκτρολόγιο υψηλής αντοχής
- Διαχείριση σε περιβάλλον Windows XP
- Τρισδιάστατη απεικόνιση των θέσεων ρύθμισης
- Γραφική απεικόνιση
- 4 Αισθητήρων
- 8 CCD Κάμερες
- Μεταφορά δεδομένων με τεχνολογία Bluetooth
- Διακοπή σε περίπτωση μετακίνησης του οχήματος
- Καταχωρημένα 20.000 μοντέλα οχημάτων
- Δυνατότητα εισαγωγής μέχρι 1.000 ακόμα
- Βάση δεδομένων για τους πελάτες (πελατολόγιο)
- Δυνατότητα επιλογής της γλώσσας
- Ηλεκτρονικό επίπεδο
- Δυνατότητα χρήσης ηλεκτρονικής πλάκας
- Τροφοδοσία 230V 1ph 50/60 Hz

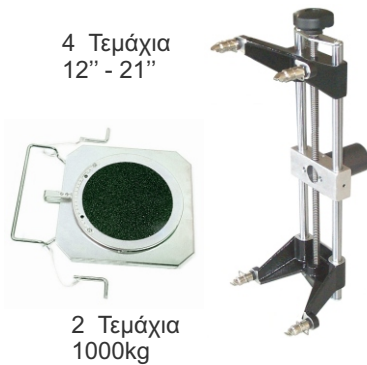
Standard Accessories

Technical Specifications

Σύστημα διεύθυνσης Front Axle	Ακρίβεια Accuracy	Φάσμα μέτρησης Measuring range	Συνολική περιοχή μέτρησης Total measuring range
Total toe	+/-0,08'	+/-5°	+/-44°
Partial toe	+/-0,04'	+/-2,5°	+/-22°
Set back	+/-0,08'	+/-5°	+/-22°
CamBer	+/-0,08'	+/-10°	+/-10°
Caster	+/-0,16'	+/-20°	+/-30°
King pin	+/-0,16'	+/-20°	+/-30°
Πίσω Άξονας Rear Axle	Ακρίβεια Accuracy	Φάσμα μέτρησης Measuring range	Συνολική περιοχή μέτρησης Total measuring range
Total toe	+/-0,08'	+/-5°	+/-44°
Partial toe	+/-0,04'	+/-2,5°	+/-44°
Set back	+/-0,08'	+/-5°	+/-22°
CamBer	+/-0,08'	+/-10°	+/-10°
Thrust angle	+/-0,08'	+/-5°	+/-22°

Κωδικός / Code	21216
Τιμή Price €	19500,00



21238



21042

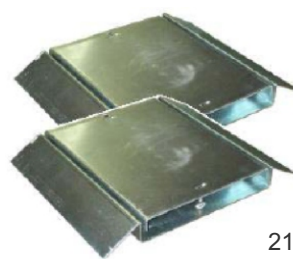

21242



21242



21220



21230

21234



21236



14

Technical Specifications

Κωδικός Code	Περιγραφή Description	-	Τιμή Price €
21238	Περιστρεφόμενη μηχανική πλατφόρμα 1000kg σετ 2 τεμαχίων εμπρός	-	950,00
21240	Περιστρεφόμενη ηλεκτρονική πλατφόρμα 1200kg σετ 2 τεμαχίων εμπρός	-	2900,00
21242	Λογισμικό για 21214 - 21216	-	820,00
21220	Σέτ 4 σφυκτήρες τροχών απο 12" ως 2"	-	1850,00
21230	Ανταλλακτικοί γάντζοι για σφυκτήρες	-	190,00
21234	Πιεστήρας σταθεροποιητής πεντάλ φρένου	-	180,00
21236	Σύστημα συγκράτησης τιμονιού	-	220,00



21340



21342



21344



21350



21360



21366



21368



21367



21370

Technical Specifications

Κωδικός Code	Περιγραφή Description	Τύπος Type	-	Τιμή Price €
21340	Ψηστήρι ελαστικών χειρός	5MX	-	520,00
21342	Ψηστήρι ελαστικών χειρός με χρονόμετρο	10MCR	-	650,00
21344	Ψηστήρι ελαστικών πνευματικό με χρονόμετρο	15PNC	-	1460,00
21350	Ψηστήρι ελαστικών πνευματικό με χρονόμετρο και ρυθμισή πίεσης	20PNC	-	1660,00
21352	Ψηστήρι ελαστικών χειρός για ελαστικά φορτηγών	25PCN	-	1980,00
21369	Βάση στήριξης για ψηστήρια	-	-	260,00
21360	Ανταλλακτική βάση πλάκας για 21344	-	-	100,00
21366	Ανταλλακτική ηλεκτρική άνω πλάκα για 21344	-	-	500,00
21368	Ανταλλακτικές ηλεκτρικές πλάκες για 21350 - 21352	-	-	780,00
21367	Ανταλλακτική ηλεκτρική άνω πλάκα για 21340 21342 21344	-	-	75,00
21370	Πεντάλ αυτόματης λειτουργίας ψηστηριών για 21350 21352	-	-	200,00

ΑΕΡΟΜΕΤΡΑ ΚΑΘΑΡΙΣΜΟΥ ΑΖΩΤΟΥ ΓΙΑ ΙΧ ΚΑΙ ΦΟΡΤΗΓΑ ΑΥΤΟΚΙΝΗΤΑ



21320

21322

21324

14

Technical Specifications

Κωδικός Code	Περιγραφή Description	Απόδοση lt/min	Διαστάσεις mm ΠxΒxΥ	Βάρος kg	Τιμή Price €
21320	Αερόμετρο καθαρισμού αζώτου 99,5%	30	420x130x850	24	5100,00
21322	Αερόμετρο καθαρισμού αζώτου 99,5%	73	420x130x850	31	6000,00
21324	Αερόμετρο καθαρισμού αζώτου 99,5%	190	520x180x1000	42	8820,00

© January - 2013 by Axelteam

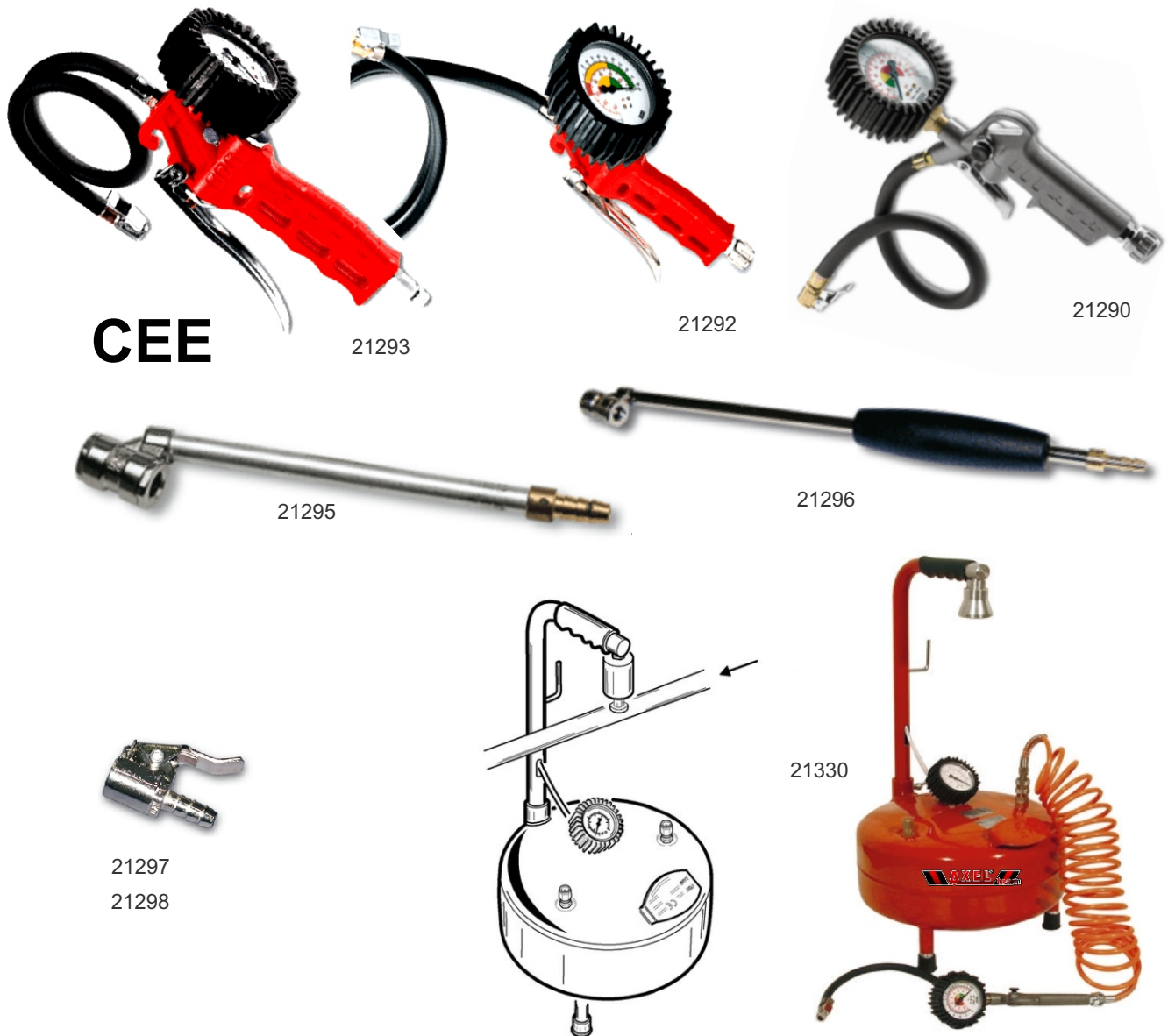
Technical Specifications

Κωδικός Code	Περιγραφή Description	Τύπος Type	-	Τιμή Price €
21290	Ελεγκτής πίεσης ελαστικών 0 ως 12 bar- psi Ø 63	-	-	22,50
21292	Ελεγκτής πίεσης ελαστικών 0 ως 12 bar- psi Ø 80	-	-	48,00
21293	Ελεγκτής πίεσης ελαστικών 0 ως 12 bar Ø 80	CEE 86/217	-	65,00
21295	Ανταλλακτική προέκταση ελεγκτών Ø6 - Ø8 μεταλλική	-	-	11,00
21296	Ανταλλακτική προέκταση ελεγκτών Ø6 - Ø8 με λαβή	-	-	13,00
21297	Ανταλλακτικό τσόκ ελεγκτών Ø6	-	-	4,00
21298	Ανταλλακτικό τσόκ ελεγκτών Ø6	-	-	4,00
21330	Ελεγκτής πίεσης ελαστικών με καζανάκι αέρα 10bar	-	-	360,00
21368	Ανταλλακτικές ηλεκτρικές πλάκες για 21350 - 21352	-	-	780,00
21367	Ανταλλακτική ηλεκτρική άνω πλάκα για 21340 21342 21344	-	-	75,00
21370	Πεντάλ αυτόματης λειτουργίας ψηστηριών για 21350 21352	-	-	200,00

14

21380



Κατάλληλος για να επιθεωρήσει οποιοδήποτε είδος ελαστικού αυτοκινήτου από 10"ως 17.5"
·Αυτόματο άνοιγμα των δαγκάνων.
·Σύστημα φωτισμού που ενσωματώνεται στις δαγκάνες.
·Αντίστροφη περιστροφή.

21390



Standard Accessories

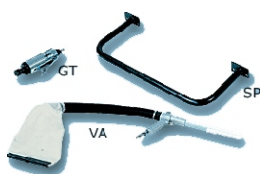

21392



21394



21396

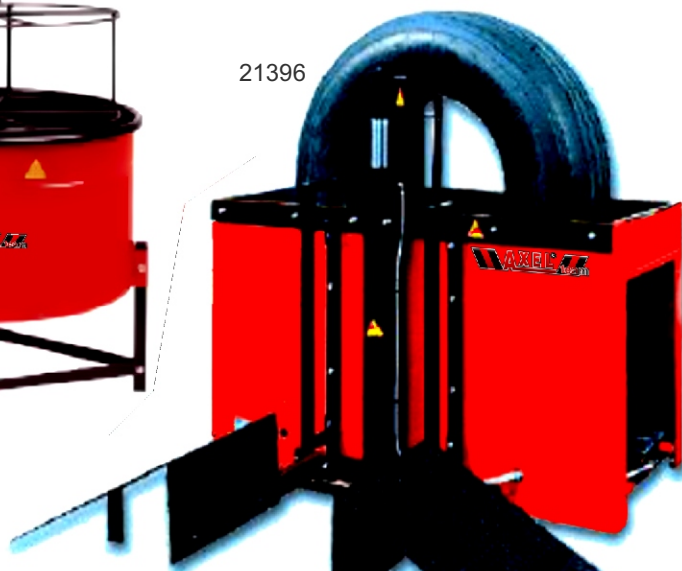

14

Technical Specifications

Κωδικός Code	Περιγραφή Description	Διάσταση ελαστικών in	Διαστάσεις mm ΠxΒxΥ	Βάρος kg	Τιμή Price €
21380	Διαστολέας επιθεώρησης ελαστικών 220volt	-	700 x 570 x 1100	105	5550,00
21390	Ελεγκτής διαρροής ελαστικών χειροκίνητος	16"	930 x 460 x 840	38	1250,00
21392	Ελεγκτής διαρροής ελαστικών υδραυλικός	16"	920 x 920 x 1800	68	1920,00
21394	Ελεγκτής διαρροής ελαστικών υδραυλικός	18"	1100 x 1100 x 1900	108	2840,00
21396	Ελεγκτής διαρροής ελαστικών υδραυλικός	23"	1500 x 1600 x 1900	42	5820,00

ΔΙΚΟΛΩΝΑ	Page 172
TETRAΚΟΛΩΝΑ	Page 174
ΨΑΛΙΔΩΤΑ	Page 175
AIR CONDITION TESTER	Page 178





Νέας τεχνολογίας ανυψωτικά μηχανήματα για εργασίες όπου απαιτείται η ανύψωση των οχημάτων. Λειτουργούν με ηλεκτροδραυλικό μοτέρ για μεγαλύτερη ασφάλεια κατά την χρήση και για συντόμευση του χρόνου ανύψωσης. Διακρίνονται για την στιβαρή κατασκευή τους, με άψογο φινιρίσμα, με μεγάλη αντοχή στη συνεχή χρήση που τα καθιστά να ικανοποιούν πλήρως τις απαιτήσεις του επαγγελματία. Κατασκευάζονται από ειδικά κράματα σύμφωνα με τα πρότυπα EN 1493/98 . Από τα ισχυρότερα της αγοράς με μεγάλη ανυψωτική δύναμη (4000 kg) στην οικονομικότερη τιμή.

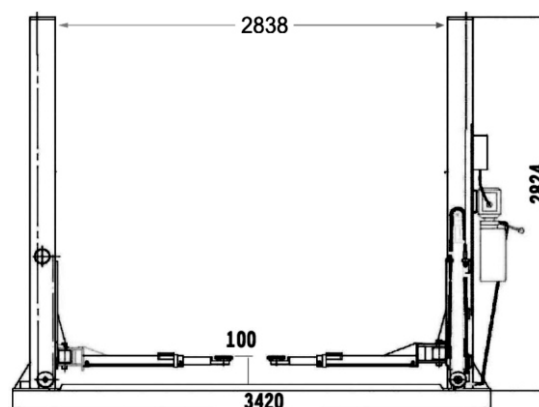
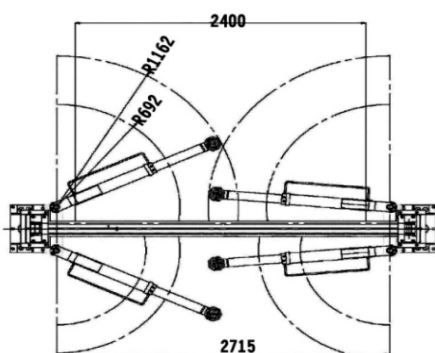

Technical Specifications

Κωδικός / Code	21400	21401
Τύπος / Type	L4000	L4000
Βάρος ανύψωσης / Lifting capacity kg	4000	4000
Ύψος ανύψωσης max / Lifting height max mm	1800	1800
Προφίλ - μπράτσων / Min Height mm	100	100
Ολικό Ύψος / Overall height mm	2824	2824
Ολικό Πλάτος / Effective width mm	3420	3420
Χρόνος ανύψωσης / Lifting time sec	50	50
Θόρυβος / dB	<70	<70
Τάση - Ισχύς / Power supply Volt/Hz - kw	230 - 400/50 - 2,2	230 - 400/50 - 2,2
Πίεση αέρα / Air bar	-	-
Βάρος kg / Net weight kg	700	700
Χρώμα / Color	Μπλέ / Blue	Κόκκινο / Red
Τιμή Price €	3900,00	3900,00

15

Νέας τεχνολογίας ανυψωτικά μηχανήματα για εργασίες όπου απαιτείται η ανύψωση των οχημάτων. Λειτουργούν με ηλεκτροδραυλικό μοτέρ για μεγαλύτερη ασφάλεια κατά την χρήση και για συντόμωση του χρόνου ανύψωσης. Διακρίνονται για την στιβαρή κατασκευή τους, με άψογο φινιρίσμα, με μεγάλη αντοχή στη συνεχή χρήση που τα καθιστά να ικανοποιούν πλήρως τις απαιτήσεις του επαγγελματία. Κατασκευάζονται από ειδικά κράματα σύμφωνα με τα πρότυπα EN 1493/98 . Από τα ισχυρότερα της αγοράς με μεγάλη ανυψωτική δύναμη (4000 kg) στην οικονομικότερη τιμή.

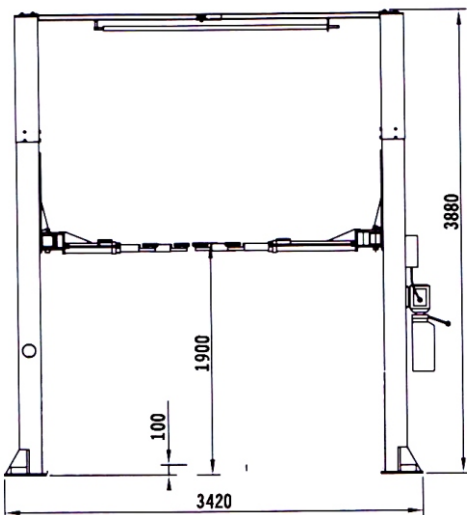
Technical Specifications

Κωδικός / Code	21410	21411
Τύπος / Type	L4000 PLUS	L4000 PLUS
Βάρος ανύψωσης / Lifting capacity kg	4000	4000
Ύψος ανύψωσης max / Lifting height max mm	1900	1900
Προφίλ - μπράτσων / Min Height mm	100	100
Ολικό Ύψος / Overall height mm	3880	3880
Ολικό Πλάτος / Effective width mm	3420	3420
Χρόνος ανύψωσης / Lifting time sec	45	45
Θόρυβος / dB	<70	<70
Τάση - Ισχύς / Power supply Volt/Hz - kw	230 - 400/50 - 2,2	230 - 400/50 - 2,2
Πίεση αέρα / Air bar	-	-
Βάρος kg / Net weight kg	770	770
Χρώμα / Color	Μπλέ / Blue	Κόκκινο / Red
Τιμή Price €	4400,00	4400,00

15

Νέας τεχνολογίας ανυψωτικές μηχανές για εργασίες όπου απαιτείται η ανύψωση των οχημάτων. Λειτουργούν με ηλεκτροϋδραυλικά μοτέρ για μεγαλύτερη ασφάλεια κατά την χρήση και για συντόμευση του χρόνου ανύψωσης. Διακρίνονται για την στιβαρή κατασκευή τους, με άψογο φινιρίσμα, με μεγάλη αντοχή στη συνεχή χρήση που τα καθιστά να ικανοποιούν πλήρως της απαιτήσεις του επαγγελματία.



**ΔΙΑΣΤΑΣΕΙΣ ΜxΠxΥ mm
4900x2100x2000**

Technical Specifications

Κωδικός / Code	21430	21431
Τύπος / Type	L4000 F	L4000 F
Βάρος ανύψωσης / Lifting capacity kg	4000	4000
Ύψος ανύψωσης max / Lifting height max mm	1800	1800
Προφίλ - μπράτσων / Min Height mm	-	-
Ολικό Ύψος / Overall height mm	2000	2000
Ολικό Πλάτος / Effective width mm	3420	3420
Χρόνος ανύψωσης / Lifting time sec	45	45
Θόρυβος / dB	<70	<70
Τάση - Ισχύς / Power supply Volt/Hz - kw	230 - 400/50 - 2,2	230 - 400/50 - 2,2
Πίεση αέρα / Air bar	-	-
Βάρος kg / Net weight kg	1130	1130
Χρώμα / Color	Μπλέ / Blue	Κόκκινο / Red
Τιμή Price €	8400,00	8400,00

15

Πνευματικό ανυψωτικό χαμηλής ανύψωσης (500mm) για χρήση κυρίως σε βουλκανιζατέρ. Το ελάχιστο ύψος (110mm) επιτρέπει την ανύψωση σε χαμηλού προφίλ αυτοκίνητα.

Technical Specifications

Κωδικός / Code	21002
Τύπος / Type	CO SPORT
Διάμετρος ελαστικού max / Max wheel diameter mm/in	950/37"
Φάρδος ελαστικού max / Max wheel width in	335/12"
Εσωτερικό κλείδωμα ζάντας / Inside chuck capacity	14"-23"
Εξωτερικό κλείδωμα ζάντας / Outside chuck capacity	12"-20"
Τάση Volt/Hz / Power supply	230-400/50
Πίεση αέρα λειτουργίας / Working pressure bar	8-10
Δύναμη πίεση βραχίονα αποκόλλησης ελαστικού / Bead breaker power max kg	2500
Άνοιγμα βραχίονα / Bead breaker max . opening mm	410
Βάρος kg / Net weight kg	207
Διαστάσεις / Dimension MxΠxΥ mm	784x891x1500
Τιμή Price €	4200,00

15

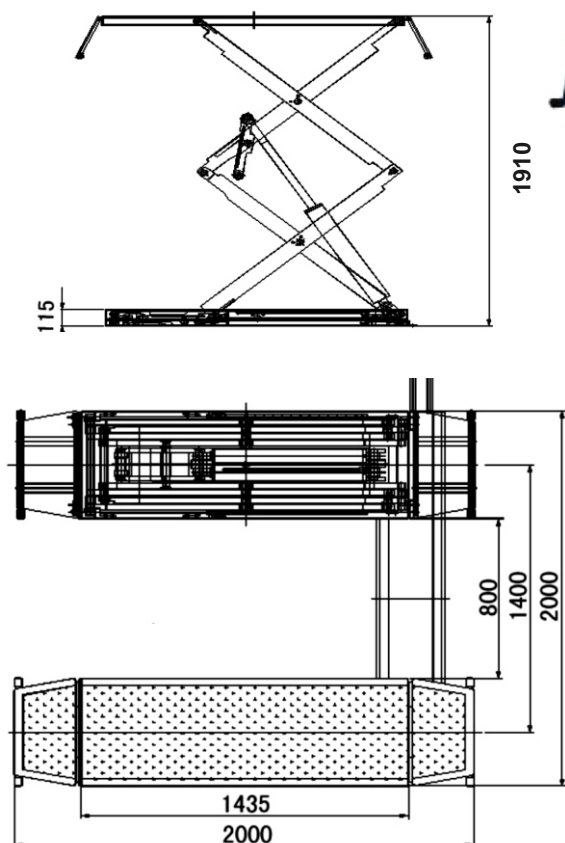

Technical Specifications

Κωδικός / Code	21440	21441
Τύπος / Type	L4000 BU	L4000 BU
Βάρος ανύψωσης / Lifting capacity kg	4000	4000
Ύψος ανύψωσης max / Lifting height max mm	1910	1910
Προφίλ - μπράτσων / Min Height mm	90	90
Ολικό Ύψος / Overall height mm	115	115
Ολικό Πλάτος / Effective width mm	2000	2000
Χρόνος ανύψωσης / Lifting time sec	55	55
Θόρυβος / dB	<70	<70
Τάση - Ισχύς / Power supply Volt/Hz - kw	230 - 400/50 - 2,2	230 - 400/50 - 2,2
Πίεση αέρα / Air bar	-	-
Βάρος kg / Net weight kg	930	930
Χρώμα / Color	Μπλέ / Blue	Κόκκινο / Red
Τιμή Price €	8600,00	8600,00

15

Νέας τεχνολογίας ανυψωτική μηχανή για εργασίες όπου απαιτείται η ανύψωση των οχημάτων σε πλατφόρμα. Λειτουργεί με ηλεκτροϋδραυλικά μοτέρ για μεγαλύτερη ασφάλεια κατά την χρήση και για συντόμωση του χρόνου ανύψωσης. Διαθέτει βάσεις για ευθυγράμμιση και επιπλέον πλατφόρμες για ανύψωση. Διακρίνεται για την στιβαρή κατασκευή του, με άψογο φινιρίσμα, με μεγάλη αντοχή στη συνεχή χρήση που το καθιστά να ικανοποιεί πλήρως της απαιτήσεις του επαγγελματία. Κατασκευάζεται από ειδικά κράματα σύμφωνα με τα πρότυπα EN 1493/98 . Από τα ισχυρότερα της αγοράς με μεγάλη ανυψωτική δύναμη (4000 kg) στην οικονομικότερη τιμή. Παραδίδεται συναρμολογημένο για εύκολη και γρήγορη τοποθέτηση υποδαπέδια ή επιδαπέδια.

Technical Specifications

Κωδικός / Code	21415	21416
Τύπος / Type	L4000 WRC	L4000 WRC
Βάρος ανύψωσης / Lifting capacity kg	4000	4000
Ύψος ανύψωσης 1ης πλατφόρμας max / Lifting height of first platform max mm	1850	1850
Ύψος ανύψωσης 2ης πλατφόρμα max / Lifting height second platform max mm	450	450
Ύψος ανύψωσης 1+2 πλατφόρμες max / Lifting height 1+2 platform max mm	2300	2300
Προφίλ πλατφόρμων / Min Height mm	160	160
Ολικό Ύψος / Overall height mm	370	370
Ολικό Πλάτος / Effective width mm	2100	2100
Ολικό Μήκος / Effective length mm	5030	5030
Μήκος 2ης πλατφόρμας / Second platform Length mm	1600	1600
Πλάτος πλατφόρμας/ Width platform mm	610	610
Χρόνος ανύψωσης / Lifting time sec	55	55
Θόρυβος / dB	<70	<70
Τάση - Ισχύς / Power supply Volt/Hz - kw	230 - 400/50 - 3,0	230 - 400/50 - 3,0
Πίεση αέρα / Air bar	8	8
Βάρος kg / Net weight kg	2365	2365
Χρώμα / Color	Μπλέ / Blue	Κόκκινο / Red
Τιμή Price €	12600,00	12600,00

15

Για αυτοκίνητα (26600), βιομηχανικά οχήματα, φορτηγά, μίνι λεωφορεία (26610).



ΒΑΣΙΚΑ ΤΕΧΝΙΚΑ ΧΑΡΑΚΤΗΡΙΣΤΙΚΑ

	20X4 αλφαριθμητικές επιδείξεις με πολύγλωσσο λογισμικό.
	Αναβαθμισμένη βάση δεδομένων με περισσότερα από 1000 μοντέλα αυτοκινήτων και βιομ/κών οχημάτων.
	Μηνύματα για τρέχον λάθη.
	Βάση δεδομένων χρήστη.
	Λογισμικό για <<ΑΥΤΟΜΑΤΟ FLUSHING>>
	Δεξαμενή 10kg κωδ. 26600 για αυτοκίνητα, 18kg κωδ. 26610 για φορτηγά- λεωφορεία. Με αυτόματο θερμαντήρα.
	Αντλία εκκένωσης 78lt κωδ. 26600 για αυτοκίνητα. 142lt κωδ. 26610 για φορτηγά- λεωφορεία.

ΒΑΣΙΚΟΣ ΕΞΟΠΛΙΣΜΟΣ

ΠΡΟΑΙΡΕΤΙΚΟΣ ΕΞΟΠΛΙΣΜΟΣ

15



3 μέτρα ευέλικτου ελαστικού λάστιχου με SAE εφόδια.



Αυτόματοι ταχυσύνδεσμοι για R134 με σιγαστήρες.



3 μπουκάλια εκκένωσης λαδιού, έγχυσης λαδιού, έγχυσης υγρού ανίχνευσης διαροής.



Καλώδιο παροχής ρεύματος.



Εγχειρίδιο σε Ελληνικά και σε διάφορες γλώσσες.



Αυτόματος εκτυπωτής κατόπιν παραγγελίας ΚΩΔΙΚΟΣ: 26650 ΤΙΜΗ € : 460,00

Technical Specifications

Κωδικός / Code	Τύπος / Type	Τάση / Volt Hz	Τιμή / Price €
26600	MASTERCLIMA 134 SPIN	230/50	4400,00

ΧΕΙΡΟΚΙΝΗΤΕΣ	Page 180
ΠΟΔΟΚΙΝΗΤΕΣ	Page 180
ΓΕΡΑΝΑΚΙΑ	Page 181
ΣΑΣΜΑΝΟΓΡΥΛΟΙ	Page 182
ΚΑΡΟΤΣΟΓΡΥΛΟΙ	Page 183
ΥΔΡΑΥΛΙΚΟΙ ΓΡΥΛΟΙ ΑΕΡΟΣ	Page 184

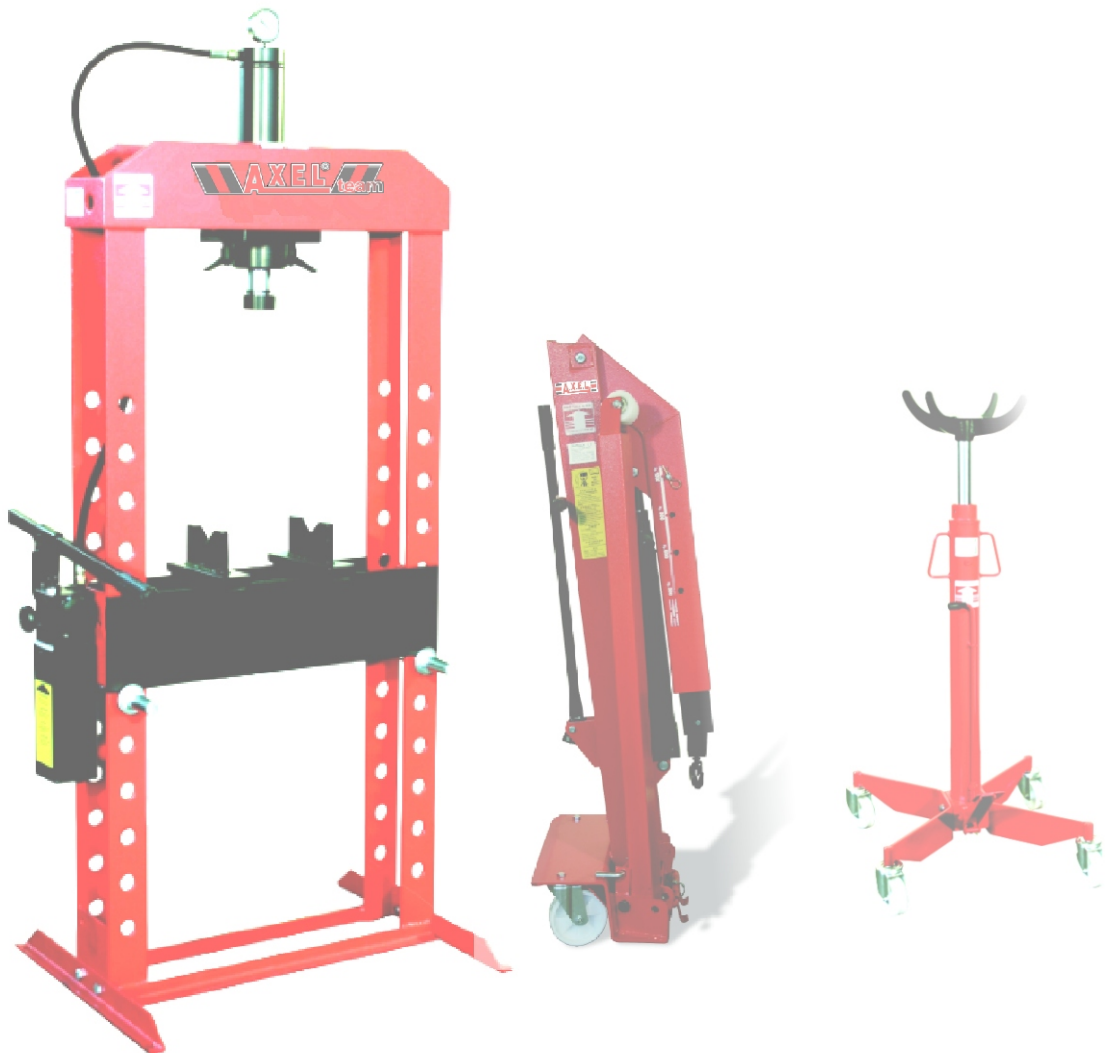

Υδραυλικές πρέσες για την βιομηχανία και τα συνεργεία επισκευής αυτοκινήτων - μηχανημάτων. Στιβαρή κατασκευή με άψογο φινίρισμα. Ιδανικές για βαριές εργασίες. Με αντλίες δυο ταχυτήτων. Με κινητές κεφαλές. Με χρωμιωμένα πιστόνια της κεφαλής. Διαθέτουν μανόμετρο και βαλβίδες ασφαλείας. Με δυνατότητα ρύθμισης ύψους του τραπέζιού. Πληρούν όλους τους διεθνείς κανονισμούς ασφαλείας. Τα παραπάνω στοιχεία αφορούν όλες τις πρέσες αντίστοιχα.

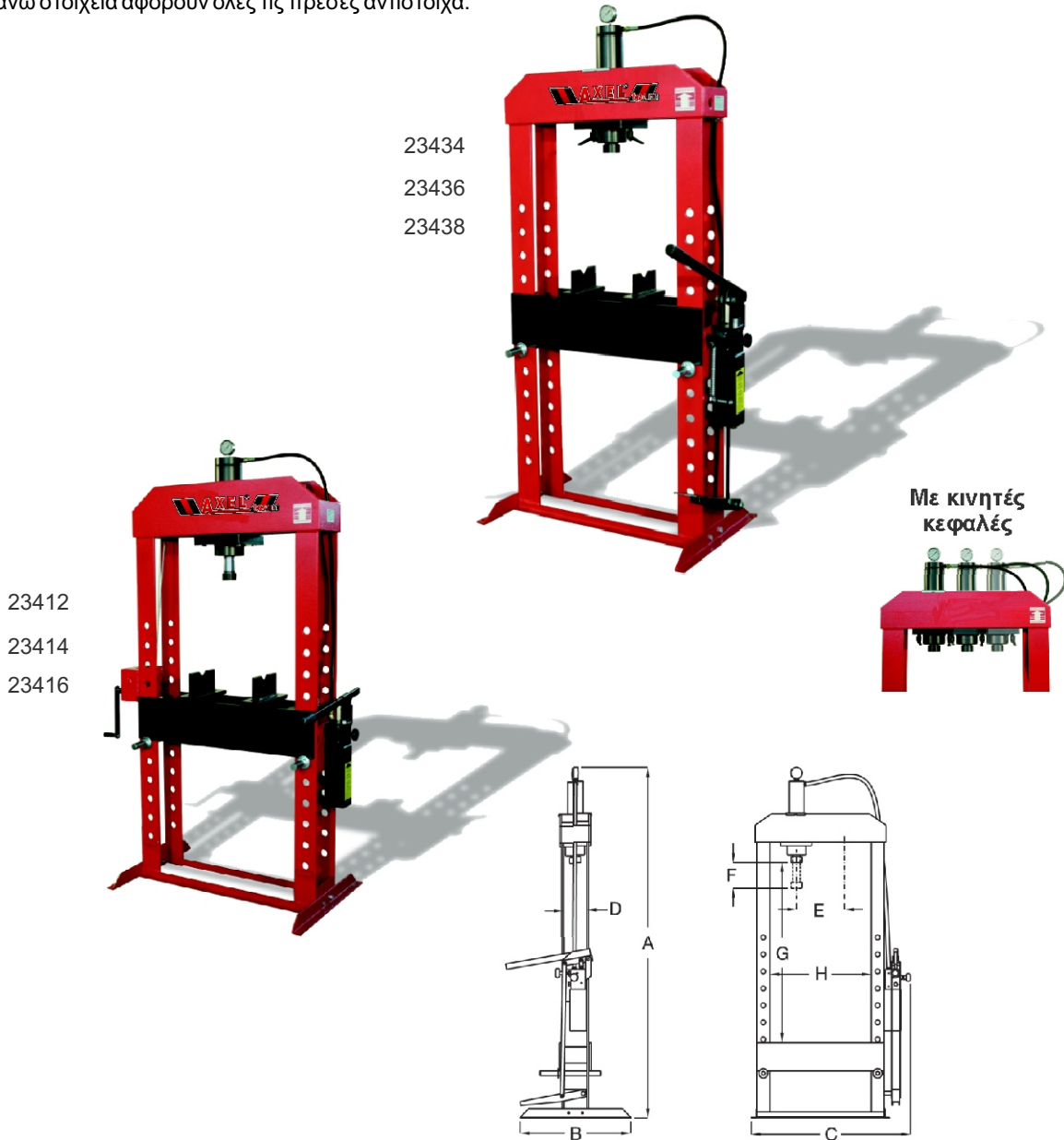

23412
23414
23416

23434
23436
23438

Με κινητές
κεφαλές

Technical Specifications

Κωδικός Code	Πίεση tn	Πίεση bar	Κίνηση μοχλού	Διαστάσεις Χαρακτηριστικά								Βάρος kg	Τιμή Price €
				Amm	Bmm	Cmm	Dmm	Emm	Fmm	Gmm	Hmm		
23412	20	400	Χειρός	1870	600	920	125	310	150	1000	580	120	1480,00
23434	20	400	Χειρός Ποδιού	1870	600	920	125	310	150	1000	580	120	1680,00
23414	25	400	Χειρός	1870	600	920	125	310	150	1000	580	120	2120,00
23436	25	400	Χειρός Ποδιού	1870	600	920	125	310	150	1000	580	120	2320,00
23416	30	400	Χειρός	1870	600	920	125	310	150	1000	580	120	2490,00
23438	30	400	Χειρός Ποδιού	1870	600	920	125	310	150	1000	580	120	2690,00

16

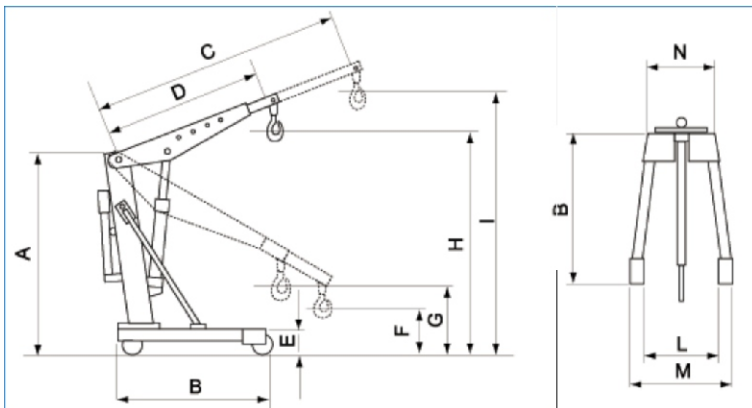

Technical Specifications

Κωδικός Code	Διαστάσεις Χαρακτηριστικά											
	Amm	Bmm	Cmm	Dmm	Emm	Fmm	Gmm	Hmm	Imm	Lmm	Mmm	Nmm
23530	1540	1530	1320	1010	143	100	400	2040	2190	730	860	430
23532	1560	1600	1300	1000	170	110	400	2240	2420	880	1000	540
23536	1490	1530	1320	1010	80	100	400	1990	2140	730	860	430
23538	1480	1600	1300	1000	80	110	400	2160	2340	880	1000	540

Κωδικός Code	Περιγραφή	Ικανότητα kg	Θέσεις ανύψωσης/κιλά kg				Βάρος Kg	Τιμή Price €
			1	2	3	4		
23530	Γερανάκι σπαστό	500	500	400	350	250	83	1120,00
23532	Γερανάκι σπαστό	1000	1000	820	650	350	99	1450,00
23536	Γερανάκι σπαστό χαμηλού προφίλ	500	500	400	350	250	83	1360,00
23538	Γερανάκι σπαστό χαμηλού προφίλ	1000	1000	820	650	350	99	1640,00

23546



23544



23542

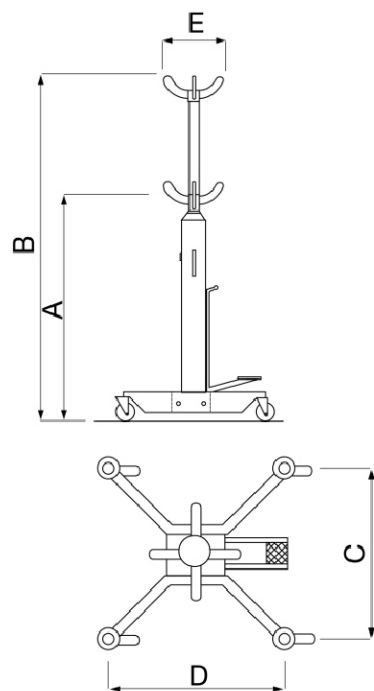

16

Technical Specifications

Κωδικός Code	Περιγραφή	Διαστάσεις Χαρακτηριστικά					Βάρος kg	Τιμή Price €
		Amm	Bmm	Cmm	Dmm	Emm		
23542	Σασμανόγρυλος 250 kg	1100	1910	440	480	315	22	360,00
23544	Σασμανόγρυλος 500 kg	1130	1930	410	510	320	33	530,00
23546	Σασμανόγρυλος 1000 kg	1150	1930	550	610	380	60	820,00

© January - 2013 by Axelteam



23562



23564

Technical Specifications

Κωδικός Code	Περιγραφή	Διαστάσεις Χαρακτηριστικά					Βάρος kg	Τιμή Price €
		Amm	Bmm	Cmm	Dmm	Emm		
23562	Καροτσόγρυλος 2tn	96	482	530	230	160	23	360,00
23564	Καροτσόγρυλος 3tn	125	533	530	230	160	45	530,00

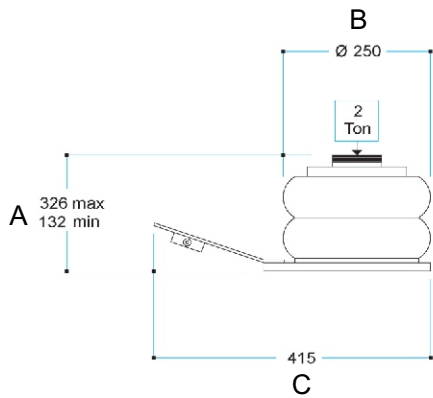

Technical Specifications

Κωδικός Code	Περιγραφή	Διαστάσεις Χαρακτηριστικά			bar	Βάρος kg	Τιμή Price €
		Amm	Bmm	Cmm			
23610	Γρυλος φούσκα αέρα 2tn	132/326	250	415	6-10	12	760,00

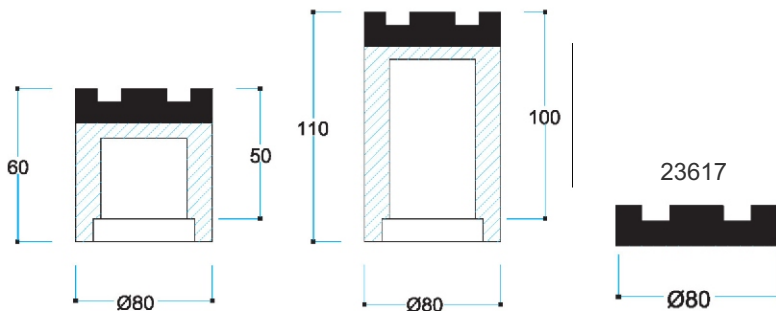

Technical Specifications

Κωδικός Code	Περιγραφή	Τιμή Price €
23614	Προέκταση εμβόλων Ø80 50mm	60,00
23616	Προέκταση εμβόλων Ø80 100mm	76,00
23617	Καπάκι για προεκτάσεις εμβόλων Ø80	30,00

16

23638

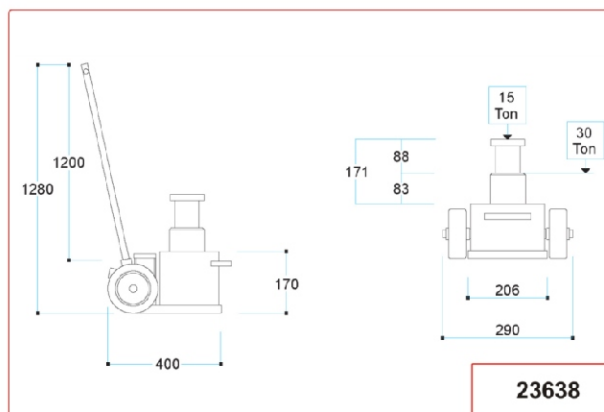

23638

23622

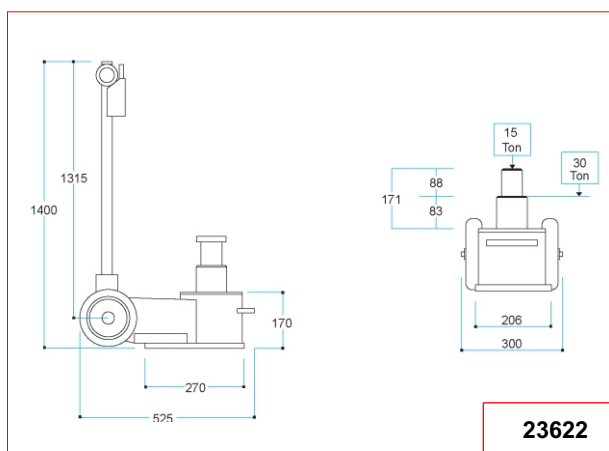

23622

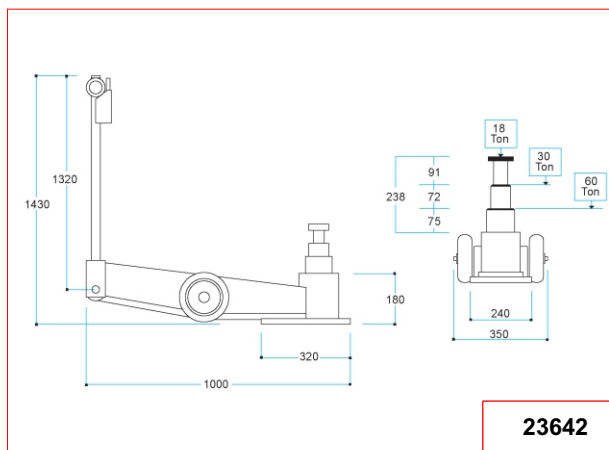

23642

16

Technical Specifications

Κωδικός Code	Περιγραφή	Βάρος τη ανύψωσης	Προφίλ mm	Πίεση αέρα bar	Βάρος kg	Τιμή Price €
23638	Γρυλος Υδραυλικός αέρος	30/15	170	8-12	31	2100,00
23622	Γρυλος Υδραυλικός αέρος	30/15	217	8-12	45	2800,00
23642	Γρυλος Υδραυλικός αέρος	30/60	170	8-12	37	3400,00

ΕΡΓΑΛΕΙΟΦΟΡΕΙΣ	Page 186
ΠΑΓΚΟΙ ΕΡΓΑΣΙΑΣ	Page 188
ΕΞΑΡΤΗΜΑΤΑ ΣΤΗΡΙΞΗΣ ΕΡΓΑΛΕΙΩΝ	Page 190
ΓΑΝΤΖΟΙ - ΦΟΡΕΑΜΟΣ ΚΑΣΕΤΙΝΩΝ ΚΑΣΕΤΙΝΕΣ	Page 191
ΞΕΜΟΝΤΑΡΙΣΤΗΣ ΕΛΑΤΗΡΙΩΝ	Page 192
ΡΥΘΜΙΣΤΗΣ ΦΩΤΩΝ	Page 193

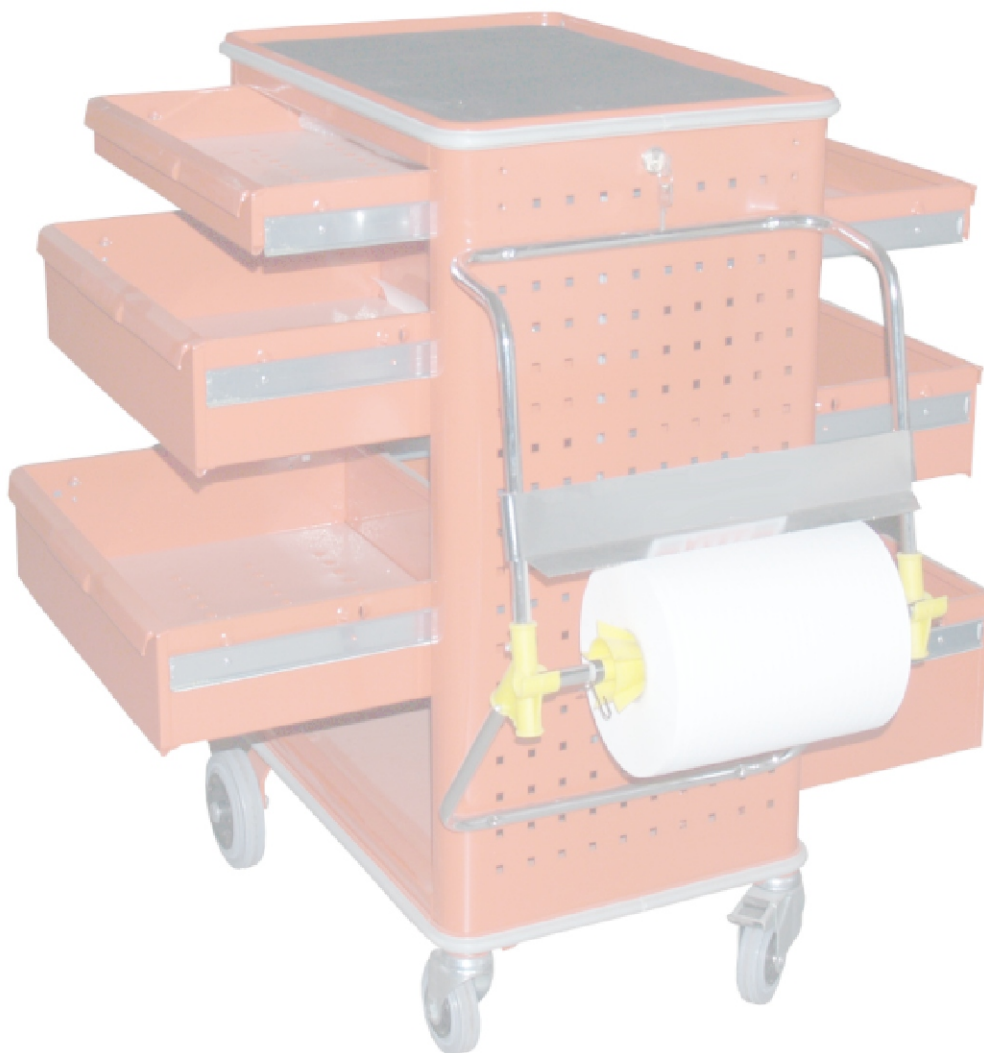



Επαγγελματικοί εργαλειοφορείς τροχήλατοι για όλους τους τύπους των συνεργείων επισκευής - συντήρησης. Κατασκευάζονται από πολύ καλής ποιότητας υλικά και αυτό είναι που τους κάνει να έχουν μεγάλη αντοχή σε βαριά καθημερινή χρήση και σε διάρκεια χρόνου. Οι διαφορετικές διαστάσεις σε μήκος πλάτος ύψος στους σκελετούς αλλά και στα συρτάρια δίνουν τη δυνατότητα στο χρήστη να επιλέξει τον κατάλληλο εργαλειοφορέα.

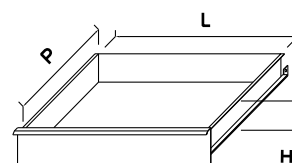
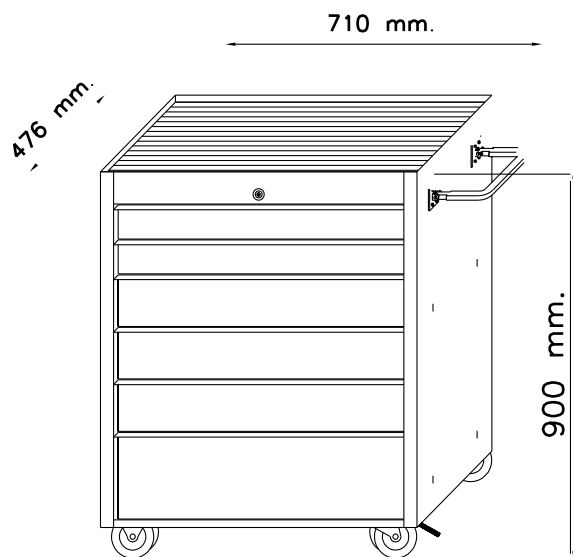

Dimensions Drawers mm			
Type	H	L	P
Small	50	610	400
Medium	93	610	400
Big	155	610	400

Technical Specifications

Κωδικός Code	Συρτάρια pc	Τύπος συρταριών			Χρώμα Color	Βάρος kg	Τιμή Price €
		Small	Medium	Big			
23756	5	1	2	2	Κόκκινο/red	56	480,00
23764	6	-	6	-	Κόκκινο/red	61	510,00
23766	7	5	1	1	Κόκκινο/red	65	540,00

23760



23754

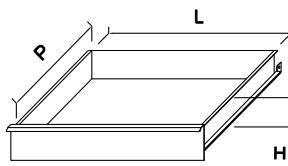

23760/6

23754/5

Dimensions Drawers mm			
Type	H	L	P
Small	60	610	400
Medium	120	610	400
Big	180	610	400

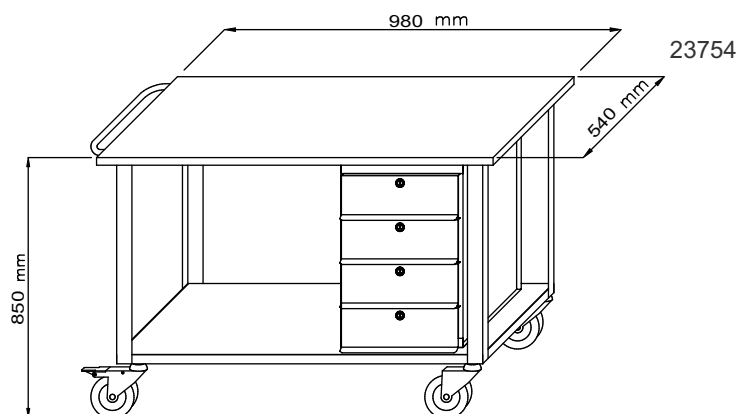
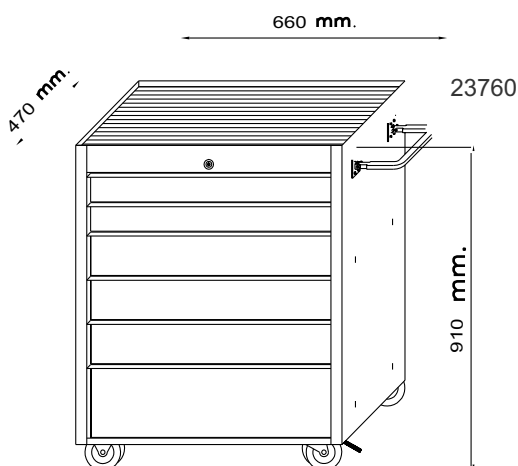

Technical Specifications

Κωδικός Code	Συρτάρια pc	Τύπος συρταριών			Χρώμα Color	Βάρος kg	Τιμή Price €
		Small	Medium	Big			
23760	6	2	3	1	Κόκκινο/red	64	750,00
23754	5	2	2	1	Κόκκινο/red	65	850,00

17

Η επαγγελματική αυτή σειρά των πάγκων απευθύνεται κυρίως σε συνεργεία επισκευής οχημάτων. Διαθέτει συρτάρι με μηχανισμό (γλιστερές) για ομαλό άνοιγμα και κλείσιμο. Το κάθε συρτάρι διαθέτει κλειδαριά ασφαλείας. Κατασκευάζονται εξ'ολοκλήρου από μέταλλο και βάφονται με ηλεκτροστατικό χρώμα για μεγάλη αντοχή στο χρόνο και τα χτυπήματα.



Technical Specifications

Κωδικός Code	Περιγραφή	Τύπος συρταριών			Χρώμα Color	Βάρος kg	Τιμή Price €
		Small	Medium	Big			
23814	Πάγκος εργασίας 1500mm	-	2	-	Κόκκινο/red	70	540,00
23816	Πάγκος εργασίας 2000mm	-	3	-	Κόκκινο/red	92	640,00
23820	Ταμπλό τοίχου 1500mm	-	-	-	Κόκκινο/red	9	120,00
23824	Ταμπλό τοίχου 2000mm	-	-	-	Κόκκινο/red	12	148,00

Η βιομηχανική σειρά των πάγκων απευθύνεται σε βιομηχανίες, βιοτεχνίες, εργοτάξια, συνεργεία επισκευής οχημάτων κ.α. Έχουν άριστη ποιότητα κατασκευής με άψογο φινίρισμα. Μπορούν να δεχθούν και την τοποθέτηση μέγγενης. Τα συρτάρια διαθέτουν μηχανισμό με το σύστημα SECURE OPEN για ομαλό άνοιγμα και κλείσιμο. Διαθέτουν κεντρική κλειδαριά ασφαλείας. Κατασκευάζονται από μέταλλο και στο κάτω μέρος τους ενισχύονται με ξύλο για καλύτερη απορρόφηση των κραδασμών από τα χτυπήματα. Είναι βαμμένοι με ηλεκτροστατικής βαφής χρώμα για μεγαλύτερη αντοχή στο χρόνο.

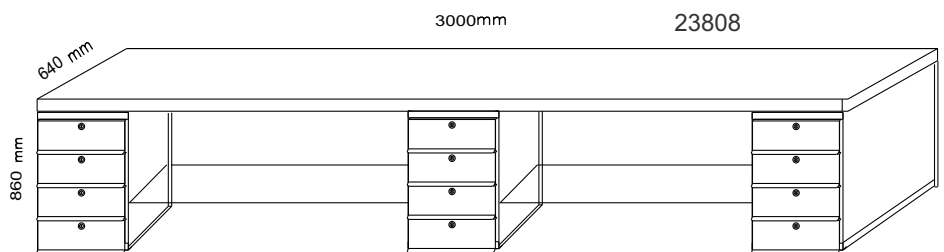
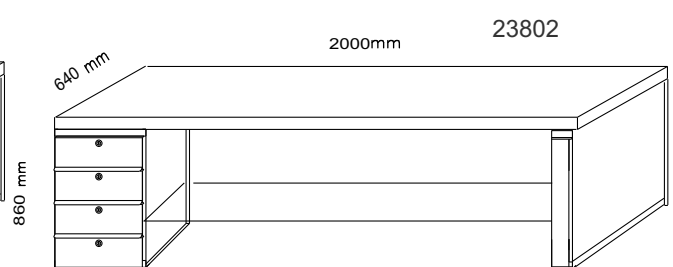
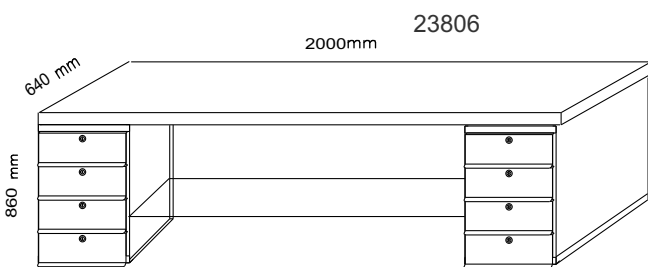

Technical Specifications

Κωδικός Code	Περιγραφή	Τύπος συρταριών			Χρώμα Color	Βάρος kg	Τιμή Price €
		Small	Medium	Big			
23802	Πάγκος εργασίας 2000mm	2x1	2x1	2x2	Κόκκινο/red	70	1150,00
23806	Πάγκος εργασίας 2000mm	1	1	2	Κόκκινο/red	92	1640,00
23808	Πάγκος εργασίας 3000mm	3x1	3x1	3x2	Κόκκινο/red	70	2540,00

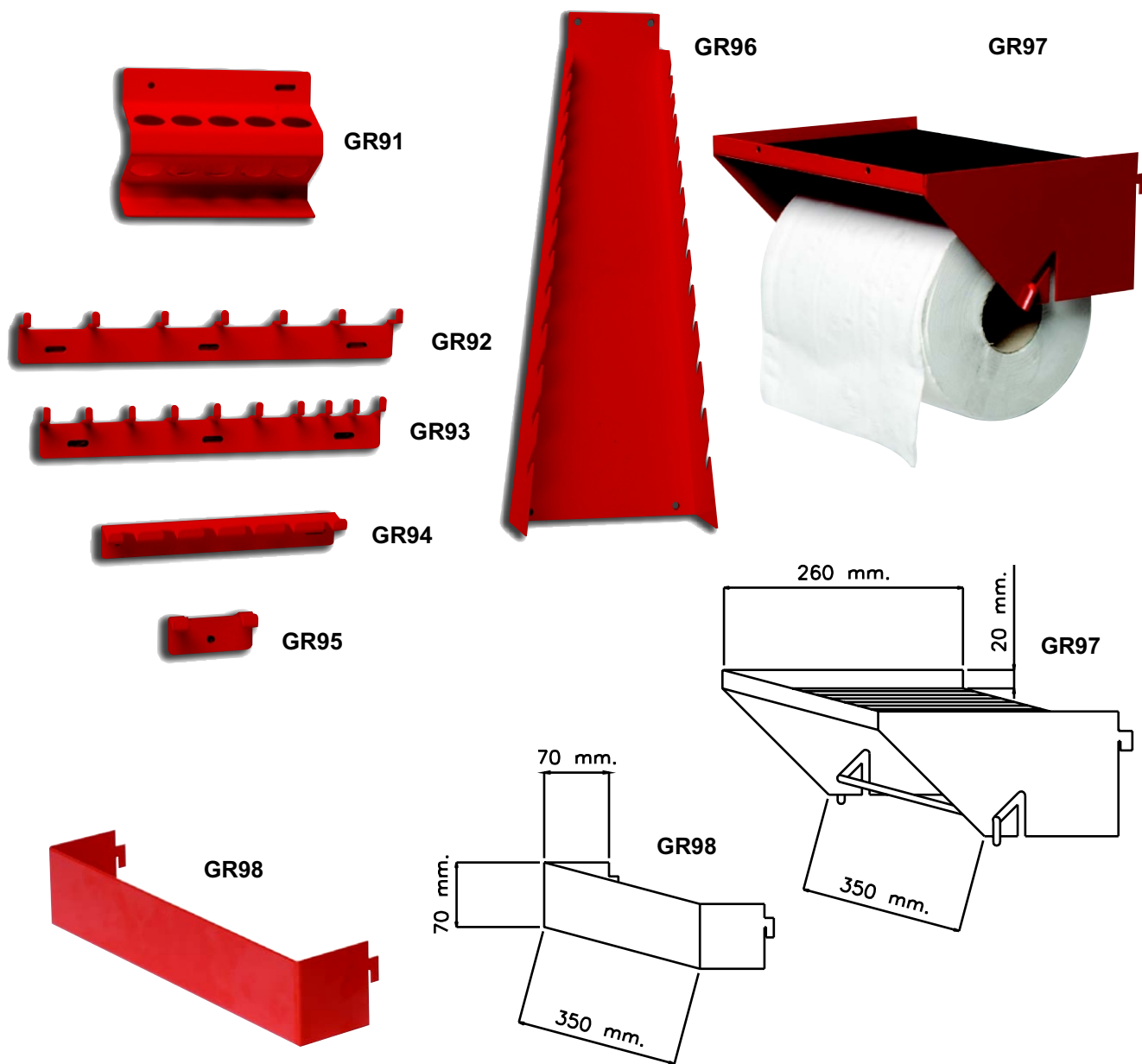

Technical Specifications

Κωδικός Code	Τύπος Type	Περιγραφή	Τιμή Price €
23836	GR 91	Μεταλλική βάση στήριξης κατσαβιδιών	36,00
23832	GR 92	Μεταλλική βάση στήριξης εργαλείων 7 θέσεων	26,00
23834	GR 93	Μεταλλική βάση στήριξης εργαλείων 10 θέσεων	26,00
23830	GR 94	Μεταλλική βάση στήριξης εργαλείων 6 θέσεων	26,00
23831	GR 95	Μεταλλική βάση στήριξης εργαλείων 2 θέσεων	19,00
23838	GR 96	Μεταλλική βάση στήριξης εργαλείων 15 θέσεων	36,00
23850	GR 97	Μεταλλική βάση στήριξης για χαρτί ρολό σε εργαλειοφόρους	36,00
23852	GR 98	Μεταλλική βάση στήριξης για σπρέυ σε εργαλειοφόρους	26,00

17



Μεταλλικός φοριαμός 4 κασετινών. Η ιδανική λύση για την «τακτοποίηση» των αναλλωσίμων μικρό-υλικών (βίδες, ροδέλες, κοπίλιες, ασφάλειες κ.α.) Στιβαρή κατασκευή με άψογο φινίρισμα. Μπορούν να τοποθετηθούν ο ένας πάνω και δίπλα στον άλλο σαν κολώνα. Διαθέτουν κλειδαριά ασφαλείας. Οι κασετίνες είναι μεταλλικές και έχουν από 8-18 θέσεις α π ο θ ή κ ε υ σ η ς .



ΣΗΜΕΙΩΣΗ: Ο φοριαμός παραδίδεται χωρίς κασετίνες.

Technical Specifications

Κωδικός Code	Περιγραφή	Διαστάσεις mm ΜxΠxΥ	Βάρος kg	Τιμή Price €
23876	Μεταλλικός φορέαμος 4 κασετινών	380x350x365	12	250,00
23870	Μεταλλική κασετίνα 8 θέσεων	335x220x50	1,1	34,00
23872	Μεταλλική κασετίνα 12 θέσεων	335x220x50	1,1	34,00
23874	Μεταλλική κασετίνα 18 θέσεων	335x220x50	1,1	38,00

70mm

100mm

150mm

180mm

Κωδικός	23840	23841	23842	23843
Price €	0,80	0,80	0,80	0,80

70mm

100mm

150mm

190mm

Ø 24

Κωδικός	23844	23845	23846	23847	23848
Price €	0,80	0,80	0,80	0,80	0,80

Με την χρήση του επιταχύνετε ο χρόνος αφαίρισης και τοποθέτησης των αμορτισέρ McPherson παρέχοντας την μεγαλύτερη ασφάλεια κατά την εργασία.

Είναι σχεδιασμένο για όλους τους τύπους των αμορτισέρ, ακόμη και off-κεντρικά ή κωνικά μοντέλα, χάρη στην ειδική ράβδο του αυτοεπιπεδούμενου που προσαρμόζεται ανάλογα με τις ανάγκες.

Διαθέτει: Μια κεντρική μπουκάλα η οποία με την χρήση πεπιεσμένου αέρα ανοίγει και κλείνει τα ελατήρια ασκώντας πίεση από 735 Kg ως 2500 Kg. Ένα διπλό πεντάλ πρόσθεσης και αφαίρεσης πεπιεσμένου αέρα. Προστατευτικό κάγκελο με ασφάλεια. Ένα μεγάλο πιάτο και ένα μικρό για τους περισσότερους τύπους ελατήριων. Μια μέγγενη για Αμορτισέρ.

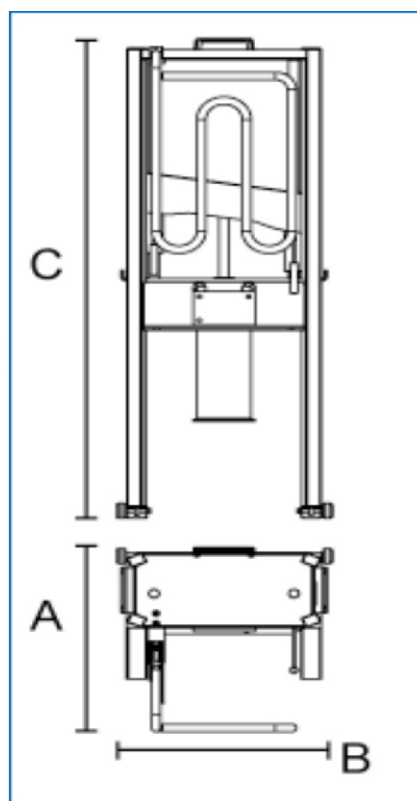

17

Technical Specifications

Κωδικός Code	Πίεση εμβόλου kg	Πίεση bar	Διαστάσεις Χαρακτηριστικά			Βάρος kg	Τιμή Price €
			Amm	Bmm	Cmm		
23702	80 - 1750	6 - 10	600	500	1400	65	1400,00

© January - 2013 by Axelteam

-Ρυθμιστής φώτων αυτοκινήτων-φορτηγών-μηχανημάτων. Ειδικής κατασκευής για γρήγορη ρύθμιση όλων των τύπων φώτων.

ΔΙΑΘΕΤΕΙ :

- Εσωτερικό καντράν ελέγχου.
- Αναλογικό φωτόμετρο.
- Μοχλό ρύθμισης κάθετης τοποθέτησης.
- Ρύθμιση οριζόντιας τοποθέτησης.
- Βάση ρύθμισης του ύψους με ανάγλυφες διαβαθμίσεις του μέτρου 150cm.

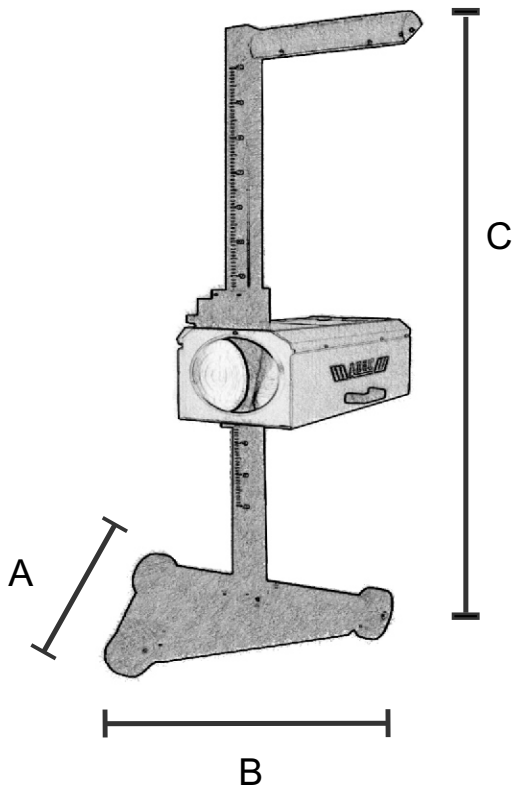

-Ξαπλώστρα συνεργείου, βαρέως τύπου με τρελές ρόδες επενδυμένες με βουλκάν. Μεγάλης αντοχής σε βάρος. Πολύ χαμηλή σε ύψος. Με προσκέφαλο από αφρώδες υλικό.

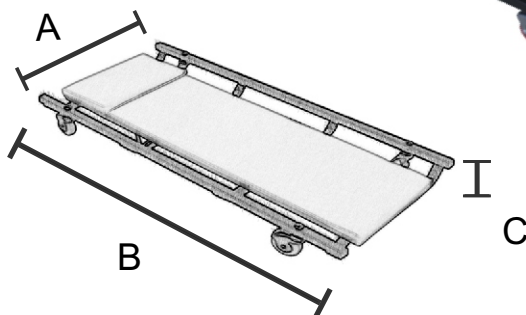
Technical Specifications

Κωδικός Code	Περιγραφή	Διαστάσεις Χαρακτηριστικά			Βάρος kg	Τιμή Price €
		Amm	Bmm	Cmm		
23700	Ρυθμιστής φώτων	665	620	1700	36	800,00
23702	Ξαπλώστρα επισκευής	420	920	90	7	80,00

Τόρνος καθαρισμού δισκόφρενων Ι.Χ.



Όλα τα δισκόφρενα επηρεάζονται από τη φθορά λόγω της σκουριάς, που μαζί με το αλάτι, την υγρασία και τις μεταβολές θερμοκρασίας προκαλούν την άμεση αλλοίωση της επιφάνειας και του σχήματος τους. Η αντικατάσταση του δίσκου μόνο δεν επιλύει το πρόβλημα, διότι οι στρεβλώσεις θα προκύψουν πάλι.

□ Μηχανή καθαρισμού (τόρνος λείανσης) των δίσκων φρένων δρα κατευθείαν στον δίσκο του φρένου (μετά την αποσυναρμολόγηση του σφινγκήρα) με τον ταυτόχρονο καθαρισμό και των δύο πλευρών διασφαλίζοντας μια τέλεια επιπεδότητα.

□ Ο στάνταρ εξοπλισμός περιλαμβάνει: τον τόρνο ,το φρένο με την κινητή μονάδα και μια ευρεία γκάμα αξεσουάρ για εργασία σε δίσκους των ευρωπαϊκών και Ασιατικών οχημάτων.



17

Technical Specifications

Κωδικός Code	Volt/Hz- Amper	Πάχος δίσκου max/mm	Ακρίβεια κοπής mm	Ρύθμιση πλακιδίων mm	Πλευρές καθαρισμού	Στροφές R.P.M.	Υψος εργασίας	Βάρος kg	Τιμή Price €
26660	230/50-6,8	39	0,002	0,05	2	98	1200	56	3800,00

© January - 2013 by Axelteam

ΧΗΜΙΚΑ ΚΑΘΑΡΙΣΜΟΣ	Page 196
ΧΗΜΙΚΑ ΣΥΝΤΗΡΗΣΗ ΠΡΟΣΤΑΣΙΑ	Page 198
ΧΗΜΙΚΑ ΥΓΡΑ ΦΡΕΝΩΝ - ΚΑΘΑΡΙΣΤΙΚΑ ΠΑΡΜΠΡΙΖ	Page 203
ΧΗΜΙΚΑ ΑΝΤΙΠΗΚΤΙΚΑ	Page 206
ΧΗΜΙΚΑ ΠΡΟΣΘΕΤΑ - ΒΕΛΤΙΩΤΙΚΑ	Page 207
ΑΝΑΛΩΣΙΜΑ ΜΕΤΑΛΛΙΚΟΙ ΚΟΛΙΕΔΕΣ	Page 210
ΑΝΑΛΩΣΙΜΑ ΡΟΔΕΛΕΣ ΣΤΕΓΑΝΟΠΟΙΗΣΗΣ	Page 211
ΑΝΑΛΩΣΙΜΑ ΣΤΡΥΦΩΝΙΑ - ΛΑΜΑΡΙΝΟΒΙΔΕΣ	Page 213
ΑΝΑΛΩΣΙΜΑ ΚΛΙΠΣ - ΠΛΑΣΤΙΚΑ ΚΟΥΜΠΩΜΑΤΑ	Page 214

Nanotechnologies

Diamondtechnologies



Τα Σπρέι κατασκευάζονται στην Γερμανία σε ένα από τα μεγαλύτερα εργοστάσια παραγωγής σπρέι και Φαρμακευτικών προϊόντων. Η υψηλή ποιότητά τους χαρακτηρίζεται από τις πρώτες ύλες που χρησιμοποιούνται σύμφωνα με την νέα τεχνολογία **Nanotechnologies**.

Η **Nanotechnology** είναι η τεχνολογία η οποία προσφέρει στο προϊόν extra δυνατότητες από τις συνηθισμένες τεχνολογίες. Είναι **Nano σωματίδια** που εμπεριέχονται σε κάθε προϊόν διαφορετικά μεταξύ τους. Το κάθε ένα από αυτά με την χρήση του, παρέχει καλύτερα αποτελέσματα στιγμιαία αλλά και για μεγάλες χρονικές περιόδους.

Επίσης σε κάποια προϊόντα χρησιμοποιείται η **Diamond Technology**.

Η **Diamond Technology** είναι η τεχνολογία που χρησιμοποιεί μικρά **Diamonds σωματίδια** κυρίως στα προϊόντα Λίπανσης, με αποτέλεσμα το προϊόν να παρέχει μεγαλύτερη σε διάρκεια προστασία.

Τα προϊόντα κατασκευάζονται σύμφωνα με τις προδιαγραφές **Management System DQS**. Χαρακτηρίζονται με τις Διεθνής πιστοποιήσεις : **DIN EN ISO 9001-13485-14001** και είναι φιλικά προς το περιβάλλον και το Όζον χωρίς να περιέχουν **FCKW** και **CKW**.

DQS - zertifiziert nach
DIN EN ISO 9001 Reg.-Nr. 000526-QM
DIN EN ISO 13485 Reg.-Nr. 000526-MP21
DIN EN ISO 14001 Reg.-Nr. 000526-UM

MANAGEMENTSYSTEM



18

Ένα εξειδικευμένο σπρέι για καθαρισμό καρμπυρατέρ και συστημάτων ψεκασμού. Καθαρίζει όλα τα υπολείμματα γρήγορα ακόμα και τις πιο δύσκολες βρωμιές, όπως λάδια, κάπνα, πουρί, σκουριά.

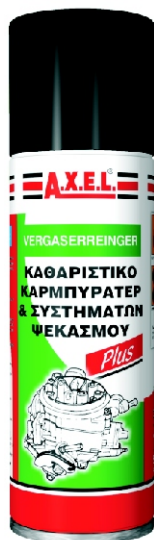

00980.001.005

Λιπαντικό ανθεκτικό στην υψηλή πίεση, με μεγάλη δύναμη πρόσφυσης του λιπαντικού σε μέταλλα. Διατηρεί τις ιδιότητές του για μακρύ χρονικό διάστημα. Αντέχει σε θερμοκρασίες -35 έως 200 οC



00980.001.007

Καθαρίζει και απολυμαίνει φρένα και συμπλέκτη, μέταλλα, κρύσταλλα, κεραμικά, κλπ. Δεν περιέχει καυστικές ουσίες και βλαβερά στοιχεία για τον άνθρωπο.

Χρησιμοποιείται σε νέα τακάκια στο πίσω μέρος τους πριν την τοποθέτησή τους. Εμποδίζει την δημιουργία λεπτών ήχων στην επαφή τους με τους δίσκους και βοηθάει στην αποσυναρμολόγησή τους.



00980.000.102



00980.000.103



00980.000.104

Technical Specifications

Κωδικός Code	Περιγραφή	Ποσότητα ml	Συσκευασία τεμάχια	Τιμή Price €
00980.001.005	Καθαριστικό καρμπυρατέρ και συστημάτων ψεκασμού	500	12	7,00
00980.001.007	Γράσο υψηλής λίπανσης LHS 3000	500	12	7,60
00980.000.102	Καθαριστικό υπολυμάτων φρένων και λιπαντικών	500	12	4,00
00980.000.103	Καθαριστικό υπολυμάτων φρένων και λιπαντικών	30000	1	160,00
00980.000.104	Αντιθορυβικό φρένων	500	12	9,00

18

Οι τιμές είναι τιμή τεμαχίου

© January - 2013 by Axelteam

Εξολοθρεύει βακτηρίδια και αποτρέπει τη δημιουργία τους για μακρά περίοδο, μη εύφλεκτο, δεν επηρεάζει βαμμένες και πλαστικές επιφάνειες, δεν περιέχει παραπλανητικές αρωματικές ύλες. Εφαρμόζεται με ειδικό σωληνάκι ψεκασμού.



00980.001.040

Απολυμαίνει το κύκλωμα του κλιματιστικού και της καμπίνας του αυτοκινήτου αρωματίζοντας τα ευχάριστα. Πολύ απλό στην χρήση του. Τοποθετούμε το προϊόν στην είσοδο ανακύκλωσης αέρα (δάπεδο συνοδηγού), της καμπίνας βάζουμε σε λειτουργία ανακύκλωσης το κλιματιστικό και πατάμε την βαλβίδα του προϊόντος για να αδειάσει. Αφήνουμε 15 λεπτά σε λειτουργία και κατόπιν χωρίς να κλείσουμε το κλιματιστικό αερίζουμε τον εσωτερικό χώρο για 15 λεπτά.



00980.001.042

Υγρο ανίχνευσης διαροής φρέων για γρήγορη εμφάνιση του σημείου διαροής.



00716.000.062

Δημιουργεί ένα λεπτό στρώμα προστασίας από την οξείδωση και την διάβρωση και εμποδίζει την πτώση του δυναμικού της μπαταρίας.



00980.000.101

Το Σπρέι Αιθέρα είναι ουδέτερο στο περιβάλλον, και βοηθά στην εκκίνηση της μηχανής σε χαμηλές θερμοκρασίες. Με τη χρήση του δεν ταλαιπωρείται η μπαταρία. Εφαρμόζεται σε ντιζελοκινητήρες, βενζινοκινητήρες αυτοκινήτων - φορτηγών - αγροτικών μηχανημάτων.



00980.000.119

Technical Specifications

Κωδικός Code	Περιγραφή	Ποσότητα ml	Συσκευασία τεμάχια	Τιμή Price €
00980.001.040	Καθαριστικό Air Condition	250	12	9,00
00980.001.041	Σωληνάκι ψεκασμού καθαριστικό Air Condition	-	1	4,60
00716.000.062	Υγρο ανίχνευσης διαροής φρέων	7,5	24	4,20
00980.001.042	Απολυμαντικό Air Condition BOMBAKI	100	24	9,00
00980.000.101	Προστατευτικό αντιοξειδωτικό πόλων μπαταρίας	150	12	5,00
00980.000.119	Αιθέρας εκκίνησης κινητήρων	300	12	6,00

Ισχυρότατο αντισκωριακό. Διεισδύει στα πιο λεπτά σημεία των εξαρτημάτων και διασπά την σκουριά, εκτοπίζει την υγρασία, ξεμπλοκάρει κολλημένα μέταλλα, βίδες ελατήρια, κλπ και σταματάει τους τριγμούς. Μπορεί να χρησιμοποιηθεί και σαν λιπαντικό όπλων.



00980.000.106



00980.000.105

Εκτοπίζει την υγρασία, ξηραίνει την ηλεκτρική επαφή, απομακρύνει και προστατεύει από οξειδώσεις.



00980.000.100

Εφαρμόζεται με ψεκασμό σε διάφορα μεταλλικά σημεία που χρειάζονται μακρά προστασία από οξειδώσεις (σκουριά) και σε λαμαρίνες που πρόκειται να κολληθούν μεταξύ τους.



00980.001.010

Συγκεντρώνει τη βρωμιά από τα χέρια και την απομακρύνει ξεπλένοντάς τα με νερό. Ενυδατώνει με μορφή υγρής πάστας και καταπραΰνει το δέρμα προστατεύοντας το. Είναι δερματολογικά ελεγμένο και έχει πιστοποίηση χρήσης.



00980.807.102



00980.807.103

Technical Specifications

Κωδικός Code	Περιγραφή	Ποσότητα ml	Συσκευασία τεμάχια	Τιμή Price €
00980.000.105	Ισχυρό αντισκωριακό ισχυρής λίπανσης	5000	1	69,00
00980.000.106	Ισχυρό αφρώδες αντισκωριακό ισχυρής λίπανσης	300	12	4,60
00980.000.100	Καθαριστικό ηλεκτρικών επαφών	300	12	6,00
00980.001.010	Ψυχρό γαλβάνισμα ZINΓΚ	400	12	11,00
00980.807.102	Κρέμα καθαρισμού χεριών	3000	4	23,00
00980.807.103	Κρέμα καθαρισμού χεριών	10000	1	60,00
00980.807.110	Αντλία για δοχεία από 3 ως 10 lt	-	1	4,00

18

Οι τιμές είναι τιμή τεμαχίου

© January - 2013 by Axelteam

Αρωματίζουν ευχάριστα τον χώρο σας για τουλάχιστο 3 εβδομάδες. Μην αφαιρείτε την ζελατινή της συσκευασίας τις πρώτες ημέρες της χρήσης τους.

00980.000.001

00980.000.003



00980.000.000

00980.000.002

Εξειδικευμένος αφρός για τον εσωτερικό καθαρισμό του αυτοκινήτου. Καθαρίζει και αναζωογονεί τα χρώματα σε ταμπλώ, καθίσματα (υφασμάτος και δέρματος), ουρανούς, μοκέτες, πλαστικές επενδύσεις κ.α.λ. Το προϊόν αναρροφάται και με Σκούπα Βιολογικού καθαρισμού

Αρωματικό σπρέι αυτοκινήτου σε συσκευασίες 2 αρωμάτων DewDrop & Cocos. Αρωματίζει ευχάριστα την καμπίνα του αυτοκινήτου για πολλές ώρες

DewDrop

Cocos



00980.000.030

00980.000.031

Υδάτινο γαλάκτωμα για το γυάλισμα και την συντήρηση των πλαστικών επιφανειών με άρωμα διαρκείας. Με ειδικά φίλτρα προστασίας από τις ακτινοβολίες του ήλιου

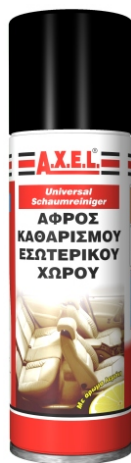

00980.241



00980.223.40

Technical Specifications

Κωδικός Code	Περιγραφή	Ποσότητα ml	Συσκευασία τεμάχια	Τιμή Price €
00980.000.000	Αρωματικό δεντράκι πράσινο pine	-	1	2,00
00980.000.001	Αρωματικό δεντράκι μπλέ sea	-	1	2,00
00980.000.002	Αρωματικό δεντράκι πορτοκαλί vanilla	-	1	200
00980.000.003	Αρωματικό δεντράκι κόκκινο vanilla mix	-	1	2,00
00980.000.030	Αρωματικό σπρέι εσωτερικού χώρου Dewdrop	100	24	3,70
00980.000.031	Αρωματικό σπρέι εσωτερικού χώρου Cocos	100	24	3,70
00980.241	Αφρός καθαρισμού εσωτερικών χώρων	500	24	6,70
00980.223.40	Συντηρητικό πλαστικών	310	24	5,70

Ειδική πάστα για το μοντάρισμα των ελαστικών. Επιτρέπει την εύκολη τοποθέτηση του ελαστικού στην ζάντα αποτρέποντας το άνοιγμα και ζέσταμα του ελαστικού κατά την τοποθέτηση του.



00980.800

Ειδικό σπρέι για γρήγορη και ασφαλή επισκευή των ελαστικών αυτοκινήτου μοτο. Αφαιρέστε το ξένο αντικείμενο (βίδα, πρόκα κ.α.) που πιθανό να βρίσκεται στο ελαστικό. Ανακινήστε καλά το δοχείο και βιδώστε το ειδικό σωληνάκι στην βαλβίδα του ελαστικού. Πιέστε την βαλβίδα του δοχείου και κρατήστε την πατημένη ώσπου να περάσει όλο το υγρό στεγανοποίησης στο ελαστικό. Το συντομότερο δυνατό εφαρμόστε την σωστή πίεση αέρα στο ελαστικό.



00980.400.491

Εξειδικευμένος αφρός - υγρό για τον καθαρισμό και γυάλισμα των ελαστικών του αυτοκινήτου. Καθαρίζει τα ελαστικά χωρίς να βλάπτει την σύνθεσή τους ενώ παράλληλα τα γυαλίζει.

Πινέλο για πάστα μονταρίσματος



00891.002.1



00980.223.50

Technical Specifications

Κωδικός Code	Περιγραφή	Ποσότητα ml	Συσκευασία τεμάχια	Τιμή Price €
00980.800	Πάστα μονταρίσματος ελαστικών	5000	4	25,00
00891.002.1	Πινέλο για πάστα μονταρίσματος	-	1	14,60
00980.400.491	Αφρός επισκευής ελαστικών	300	12	7,00
00980.223.50	Αφρός γυαλίσματος και προστασίας ελαστικών	400	24	7,20

Οι τιμές είναι τιμή τεμαχίου

© January - 2013 by Axelteam

18

Εξειδικευμένο σπρέι για τον εξωτερικό καθαρισμό του κινητήρα. Καθαρίζει την επιφάνεια του κινητήρα (μέταλλα, πλαστικά) από λάδια, χρόνιες αποθέσεις, διατηρώντας τον καθαρό για μεγάλο χρονικό διάστημα



00980.240.30

Τέλεια φροντίδα των πλαστικών αντικειμένων, με σιλικόνη, αντιστατική ιδιότητα, απομακρύνει πολύ εύκολα την βρωμιά και αφήνει μια γυαλάδα που διαρκεί, με άρωμα φρεσκάδας.

00980.000.107

00980.000.108



00980.000.108

Εφαρμόζεται σε μέρη συνθετικών (π.χ. Συλλέκτης κρούσεων, σχάρες ψυγείων, οροφές αυτοκινήτων από βινίλιο, καλώδια ηλεκτρολόγων κ.α.) Τα πλαστικά αποκτούν ιδιαίτερη λάμψη και δεν σπάνε εύκολα. Τέλεια φροντίδα σε πλαστικές επενδύσεις.

Τέλεια φροντίδα των πλαστικών αντικειμένων, αντιστατική ιδιότητα, προστατεύει τις ηλεκτρικές επαφές από την υγρασία, εμποδίζει ενοχλητικούς θορύβους ανάμεσα σε διαφορετικά υλικά. Λαδώνει ανοιγόμενες ηλιοροφές και βοηθάει στην συναρμολόγηση διαφόρων υλικών μεταξύ



00980.000.111



00980.000.110

Technical Specifications

Κωδικός Code	Περιγραφή	Ποσότητα ml	Συσκευασία τεμάχια	Τιμή Price €
00980.240.30	Σπρέι καθαρισμού κινητήρα (εξωτερικά)	500	12	7,00
00980.000.107	Σπρέι σιλικόνης με άρωμα λεμόνι	400	36	5,00
00980.000.108	Σπρέι σιλικόνης με άρωμα καρύδα	400	36	5,00
00980.000.109	Σπρέι σιλικόνης με άρωμαί vanilla	400	36	5,00
00980.000.110	Σπρέι σιλικόνης χωρίς άρωμα	500	12	7,00
00980.000.111	Υγρή καθαρή σιλικόνη	5000	6	75,00

Αποτελεσματικό προϊόν καθαρισμού ζαντών αλουμινίου αυτοκινήτου και μοτοσικλετών. Απομακρύνει την κάρνα και το κατακάθι που δημιουργείται στις ζάντες απο την χρήση των φρένων.



00980.224

Πρωτοποριακό καλλυντικό προϊόν για τον καθαρισμό και την περιποίηση του αυτοκινήτου.

Δεν χαράζει, καθαρίζει όλες τις δύσκολες βρωμιές, αφήνοντας έντονη γυαλάδα. Ευχάριστο άρωμα κατα την χρήση του.



00980.240.100



00980.240.200

Εξειδικευμένος αφρός για τον εξωτερικό καθαρισμό του αυτοκινήτου. Ο πλούσιος αφρός που δημιουργείται καθαρίζει εξωτερικά χωρίς να επηρεάζει χρώματα - πλαστικά - κρύσταλλα.

Το προϊόν εφαρμόζεται με αεροποιοτή.



00980.240.003

Εξειδικευμένο υγρό για τον καθαρισμό διάφορων εξαρτημάτων (Μίζες, Δυναμό, Σασμάν κ.α.) Καθαρίζει σε βάθος και αφαιρεί λίπη, γράσα, πουρί, χωρίς να επηρεάζει μεταλλικά και πλαστικά μέρη.

Το προϊόν χρησιμοποιείτε με το Πλυντήριο εξαρτημάτων με κωδ. αρ. 14852

Κατά την χρήση του να τηρείτε της οδηγίες χρήσης.



00980.224

Technical Specifications

Κωδικός Code	Περιγραφή	Αραίωση 1 lt με νερό lt	Ποσότητα ml	Συσκευασία τεμάχια	Τιμή Price €
00980.224	Καθαριστικό υγρό ζαντων	1:10	500	36	6,00
00980.240.100	Σαμπουάν αυτοκινήτου με άρωμα	1:50	500	36	4,60
00980.240.200	Σαμπουάν αυτοκινήτου με άρωμα	1:50	25000	1	67,00
00980.240.003	Ενεργός αφρός πλυσίματος αυτοκινήτου	1:100	25000	1	115,20
00980.224	Καθαριστικό υγρό εξαρτημάτων	-	25000	1	128,00

Οι τιμές είναι τιμή τεμαχίου

© January - 2013 by Axelteam

18

Υγρό μπαταρίας.
Ενισχύει την μπαταρία, δεν επιτρέπει την πτώση της, βοηθάει το ηλεκτρικό κύκλωμα. Κατάλληλο για όλους τους τύπους μπαταρίας, αυτοκινήτων.

Απιονισμένο νερό.
Κατάλληλο για ψυγεία, μπαταρίες, υγρό παρμπρίζ αυτοκινήτων, σίδηρα ατμού



00980.332.20



00980.332.2



00980.332.1

Υγρό υδραυλικών φρένων και συμπλέκτη DOT 3 με υψηλό σημείο βρασμού 260 °C.
Σταθερή απόδοση στις δυσκολότερες συνθήκες. Δεν επηρεάζει τα ελαστικά, κατάλληλο για όλους τους τύπους υδραυλικών συστημάτων φρένων. Πληρεί τις προδιαγραφές SAE J-1703



00980.332.34



00980.332.33

 00980.332.3
00980.332.32

Υγρό υδραυλικών φρένων και συμπλέκτη DOT 4 με υψηλό σημείο βρασμού 293 °C.
Σταθερή απόδοση στις δυσκολότερες συνθήκες. Δεν επηρεάζει τα ελαστικά, κατάλληλο για όλους τους τύπους υδραυλικών συστημάτων φρένων. Πληρεί τις προδιαγραφές SAE J-1703



00980.332.43



00980.332.42



 00980.332.4
00980.332.41

Technical Specifications

Κωδικός Code	Περιγραφή	Ποσότητα ml	Συσκευασία τεμάχια	Τιμή Price €
00980.332.1	Υγρό μπαταρίας	450	40	1,00
00980.332.2	Απιονισμένο νερό	4000	6	2,00
00980.332.20	Απιονισμένο νερό	25000	1	9,00
00980.332.3	Υγρό υδραυλικών φρένων και συμπλέκτη DOT 3	250	63	2,50
00980.000.32	Υγρό υδραυλικών φρένων και συμπλέκτη DOT 3	1000	28	8,00
00980.000.33	Υγρό υδραυλικών φρένων και συμπλέκτη DOT 3	4000	6	27,00
00980.332.34	Υγρό υδραυλικών φρένων και συμπλέκτη DOT 3	25000	1	125,00
00980.332.4	Υγρό υδραυλικών φρένων και συμπλέκτη DOT 4	250	63	3,00
00980.332.41	Υγρό υδραυλικών φρένων και συμπλέκτη DOT 4	1000	28	10,00
00980.332.42	Υγρό υδραυλικών φρένων και συμπλέκτη DOT 4	4000	6	35,00
00980.332.43	Υγρό υδραυλικών φρένων και συμπλέκτη DOT 4	25000	1	140,00

18

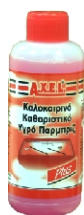
Πρωτοποριακό καθαριστικό για την απομάκρυνση των εντόμων, ρετινιού και δύσκολων λεκέδων από τα κρύσταλλα του αυτοκινήτου, δεν καταστρέφει το χρώμα και τις τσιμούχες, κατάλληλο και για πολυανθρακικά κρύσταλλα.



00980.332.830



00980.332.831



00980.332.832



00980.332.833



00980.332.834

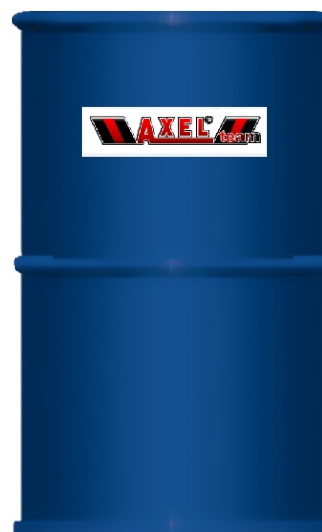

00980.332.835

Technical Specifications

Κωδικός Code	Περιγραφή	Αραίωση 1 τεμάχιο με νερό lt	Ποσότητα ml	Συσκευασία τεμάχια	Τιμή Price €
00980.332.830	Καθαριστικό υγρό παρμπρίζ	1 : 3	250	96	1,40
00980.332.831	Καθαριστικό υγρό παρμπρίζ	1 : 6	500	30	2,60
00980.332.832	Καθαριστικό υγρό παρμπρίζ	1 : 10	1000	28	4,00
00980.332.833	Καθαριστικό υγρό παρμπρίζ	1 : 40	4000	6	15,20
00980.332.834	Καθαριστικό υγρό παρμπρίζ	1 : 150	25000	1	60,00
00980.332.835	Καθαριστικό υγρό παρμπρίζ	1 : 600	60000	1	155,20

18

Οι τιμές είναι τιμή τεμαχίου

© January - 2013 by Axelteam

Διαλύει τον πάγο που δημιουργείται στα κρύσταλλα και στις κλειδαριές. Προστατεύει τα παράθυρα από το θάμπωμα, ξεπαγώνει κλειδαριές οι οποίες έχουν παγώσει, χωρίς να δημιουργήσει μελλοντικά προβλήματα σε αυτές, στα κυλινδράκια τους και στα ορίγινς. Τα λάστιχα των παραθύρων διατηρούν την ελαστικότητά τους ακόμα και στις πιο χαμηλές θερμοκρασίες. Χωρίς FCKW και CKW.



00980.332.005

Ειδική συσκευή για τον έλεγχο της αντιψυκτικής ιδιότητας υγρών. Έχει την δυνατότητα να μετρήσει την αντιψυκτική ιδιότητα (-°C) των :

- 1) Αντιψυκτικά υγρά του κυκλώματος ψύξης.
- 2) Παραφλου αραιωμένα έτοιμα προς χρήση.
- 3) Αντιψυκτικά υγρά καθαρισμού τζαμιών αυτοκινήτου.
- 4) Υγρά μπαταρίας.

Η μέτρηση γίνεται αυτόματα τοποθετώντας λίγες σταγόνες του υγρού στο κρύσταλλο της συσκευής και με την μέθοδο της διάθλασης βλέπουμε το αποτέλεσμα οπτικά.



Αντιψυκτικό καθαριστικό για την προστασία του συστήματος πλύσης των τζαμιών του αυτοκινήτου. Με αντιψυκτική προστασία χωρίς αραίωση μέχρι τους -30°C. Κατάλληλο και για πολυανθρακικά κρύσταλλα. Ευχάριστη μυρωδιά, δεν καταστρέφει το χρώμα και τις τσιμούχες. Η αραίωση του πρέπει να γίνεται σε ίσα μέρη όγκων.

Πίνακας αναλογίας μίξης σε μέρη όγκων		
Αντιψυκτικό	Νερό	Αντιπ. προστασία
1	0	-30°C
1	1	-15°C



00980.332.836 00980.332.838 00980.332.840

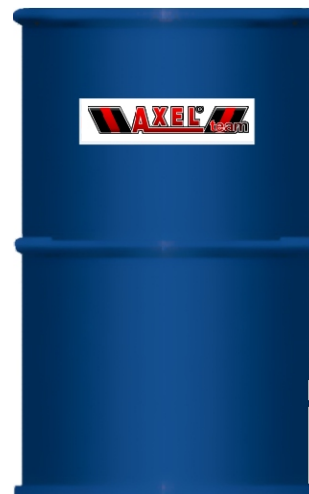

00980.332.844 - 45



00980.332.841 - 42

Technical Specifications

Κωδικός Code	Περιγραφή	Ποσότητα ml	Συσκευασία τεμάχια	Τιμή Price €
00980.332.836	Αντιψυκτικό υγρό παρμπρίζ	250	96	1,40
00980.332.838	Αντιψυκτικό υγρό παρμπρίζ	500	30	2,60
00980.332.840	Αντιψυκτικό υγρό παρμπρίζ	1000	28	4,40
00980.332.841	Αντιψυκτικό υγρό παρμπρίζ	4000	6	15,20
00980.332.842	Αντιψυκτικό υγρό παρμπρίζ	25000	1	64,00
00980.332.844	Αντιψυκτικό υγρό παρμπρίζ	60000	1	175,20
00980.332.845	Αντιψυκτικό υγρό παρμπρίζ	200000	1	380,00
00980.332.005	Αντιψυκτικό σπρέυ παρμπρίζ κλειδαριών	300	12	6,20
21001	Ελεγκτής αντιψυκτικών υγρών	-	1	140,00

Αντιπηκτικά όλων των εποχών με ειδικά αντισκωριακά, αντιδιαβρωτικά πρόσθετα. Προστατεύουν το κύκλωμα ψύξης όλες τις εποχές του χρόνου. Παράγονται σε τέσσερα διαφορετικά χρώματα ανάλογα με την χρήση απο τους κατασκευαστές των οχημάτων. **Ετοιμο προς χρήση από -25 οC έως +105 οC .**



Technical Specifications

Κωδικός Code	Περιγραφή	Αντοχή στην ψύξη	Αντοχή στην θέρμανση	Ποσότητα ml χρώμα	Συσκευασία τεμάχια	Τιμή Price €
00980.332.52	Αντιπηκτικό συστήματος ψύξης	-25°C	+105°C	1000 πράσινο	28	3,40
00980.332.520	Αντιπηκτικό συστήματος ψύξης	-25°C	+105°C	1000 κόκκινο	28	3,40
00980.332.521	Αντιπηκτικό συστήματος ψύξης	-25°C	+105°C	1000 κίτρινο	28	3,40
00980.332.522	Αντιπηκτικό συστήματος ψύξης	-25°C	+105°C	1000 μπλέ	28	3,40
00980.332.53	Αντιπηκτικό συστήματος ψύξης	-25°C	+105°C	4000 πράσινο	6	11,20
00980.332.530	Αντιπηκτικό συστήματος ψύξης	-25°C	+105°C	4000 κόκκινο	6	11,20
00980.332.531	Αντιπηκτικό συστήματος ψύξης	-25°C	+105°C	4000 κίτρινο	6	11,20
00980.332.532	Αντιπηκτικό συστήματος ψύξης	-25°C	+105°C	4000 μπλέ	6	11,20
00980.332.54	Αντιπηκτικό συστήματος ψύξης	-25°C	+105°C	25000 πράσινο	1	55,00
00980.332.540	Αντιπηκτικό συστήματος ψύξης	-25°C	+105°C	25000 κόκκινο	1	55,00
00980.332.541	Αντιπηκτικό συστήματος ψύξης	-25°C	+105°C	25000 κίτρινο	1	55,00
00980.332.542	Αντιπηκτικό συστήματος ψύξης	-25°C	+105°C	25000 μπλέ	1	55,00

18

Οι τιμές είναι τιμή τεμαχίου

© January - 2013 by Axelteam

Κατάλληλο για όλους τους κινητήρες των αυτοκινήτων. Διαλύει βρωμιά και κατακάθι στο σύστημα καύσης της μηχανής, του ρυθμιστή και της βαλβίδας. Προστατεύει το ρεζερβουάρ και εμποδίζει τη δημιουργία σκουριάς και βρωμιάς, κατάλληλο για οχήματα με καταλύτη.



00980.500.520

Κατάλληλο για όλους τους κινητήρες των αυτοκινήτων. Διαλύει βρωμιά και κατακάθι απο το ρεζερβουάρ ως το σύστημα καύσης. Τέλειο καθάρισμα στα μπέκ ψεκασμού.



00980.500.515

Κατάλληλο για όλους τους κινητήρες των αυτοκινήτων (συμβατικούς, καταλυτικούς) και για όλα τα είδη καυσίμου, διαλύει βρωμιά και κατακάθι στο σύστημα καύσεως, ανεβάζει έως +5 οκτάνια στο καύσιμο.



00980.500.500

Κατάλληλο για όλους τους κινητήρες των αυτοκινήτων (συμβατικούς, καταλυτικούς), διασπά την υγρασία στο καύσιμο και εμποδίζει την δημιουργία βρωμιάς, προστατεύει από την σκουριά το ρεζερβουάρ.



00980.500.510

Technical Specifications

Κωδικός Code	Περιγραφή	Αραίωση τεμ. με καύσιμο lt	Ποσότητα ml	Συσκευασία τεμάχια	Τιμή Price €
00980.500.520	Πρόσθετο βελτιωτικό βενζίνης	1:50-75	250	12	7,00
00980.500.515	Καθαριστικό συστημάτων ψεκασμού	1:50-75	250	12	7,60
00980.500.500	Πρόσθετο βελτιωτικό οκτανίων	1:50-75	250	12	7,70
00980.500.510	Αφαιρετικό νερού και υγρασίας	1:50-75	250	12	7,20

Απομακρύνει τα κατακάθια από τις αντλίες και το χώρο καύσεως και εμποδίζει την επαναδημιουργία τους. Εμποδίζει την δημιουργία καπνού, βελτιώνει την επίδοση της μηχανής. Ελαττώνει την κατανάλωση του καυσίμου και βελτιώνει την εκκίνηση κρύου κινητήρα. Διασπά την υγρασία στο ρεζερβουάρ έχοντας καλύτερη καύση του καυσίμου.



00980.500.530

Ιδανικό για τον καθαρισμό των μπέκ πετρελαίου, κατά των υπολειμμάτων. Διαλύει βρωμιά και κατακάθι στο σύστημα των μπέκ ψεκασμού λιπαίνοντάς τα.

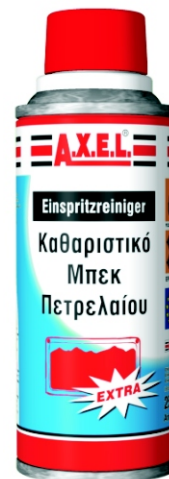

00980.500.530

Ιδανικό για ορυκτέλαια σε κινητήρες βενζίνης για καλύτερη λίπανση. Προστατεύει από την υψηλή θερμοκρασία και από δύσκολες καταστάσεις του κινητήρα. Ελαττώνει τη φθορά και τους θορύβους. Δημιουργεί ένα λεπτό φιλμ προστασίας στα μεταλλικά μέρη του κινητήρα.



Ιδανικό για ορυκτέλαια σε κινητήρες πετρελαίου για καλύτερη λίπανση. Προστατεύει από την υψηλή θερμοκρασία και από δύσκολες καταστάσεις του κινητήρα. Ελαττώνει τη φθορά και τους θορύβους. Δημιουργεί ένα λεπτό φιλμ προστασίας στα μεταλλικά μέρη του κινητήρα.



Technical Specifications

Κωδικός Code	Περιγραφή	Αραίωση τεμ. με καύσιμο lt	Ποσότητα ml	Συσκευασία τεμάχια	Τιμή Price €
00980.500.530	Πρόσθετο βελτιωτικό πετρελαίου	1:50-75	250	12	7,60
00980.500.540	Καθαριστικό μπέκ ψεκασμού πετρελαίου	1:50-75	250	12	7,60
00980.500.524	Βελτιωτικό λαδιού για κινητήρες βενζίνης	1σε έως 8lt	250	12	6,70
00980.500.525	Βελτιωτικό λαδιού για κινητήρες πετρελαίου	1σε έως 8lt	250	12	6,20

18

Οι τιμές είναι τιμή τεμαχίου

© January - 2013 by Axelteam

Ιδανικό καθαριστικό για το σύστημα ψύξης θέρμανσης για όλους τους τύπους ψυγείων με προληπτικές ιδιότητες κατά των υπολειμμάτων. Καθαρίζει υπολείμματα άλατα, σκουριά.



Χρησιμοποιείται σε όλα τα συστήματα ψύξης και καλοριφέρ. Στεγανοποιεί διαρροές με τον καλύτερο τρόπο σε νέας και παλιές τεχνολογίας ψυγεία. Εφόσον παραμείνει στο κύκλωμα στεγανοποιεί και μελλοντικές διαρροές. Δεν φράζει τις κυψέλες των ψυγείων και δεν επηρεάζει την λειτουργία της αντλίας νερού.



Αρίστης ποιότητας αντιπαγωτικό για όλους τους τύπους πετρελαίου. Δεν επιτρέπει την κρυσταλλοποίηση του καυσίμου και προστατεύει τα φίλτρα και τις αντλίες από το πάγωμα έως τους -32 °C. Τα 250ml αντιστοιχούν σε 200L καυσίμου. Το 1L για 1000L καυσίμου.

Technical Specifications

Κωδικός Code	Περιγραφή	Αραίωση 1 τεμάχιο με lt	Ποσότητα ml	Συσκευασία τεμάχια	Τιμή Price €
00980.500.522	Πρόσθετο καθαριστικό ψυγείου	1με 12	250	12	6,00
00980.500.523	Πρόσθετο στεγανοποιητικό ψυγείου	1με 12	250	12	6,60
00980.500.590	Αντιπαγωτικό πετρελαίου	1:200	250	12	4,70
00980.500.556	Αντιπαγωτικό πετρελαίου	1:1000	1000	28	8,20
00980.500.500	Αντιπαγωτικό πετρελαίου	1:4000	4000	6	32,70

9mm

Technical Specifications

Κωδικός Code	Περιγραφή Διαστάσεις mm	Τιμή Price €
31102	Κολιέ σφιγκτήρας 9mm 8x12	0,31
31104	Κολιέ σφιγκτήρας 9mm 10x16	0,31
31106	Κολιέ σφιγκτήρας 9mm 12x22	0,35
31108	Κολιέ σφιγκτήρας 9mm 16x27	0,36
31110	Κολιέ σφιγκτήρας 9mm 20x32	0,37
31112	Κολιέ σφιγκτήρας 9mm 25x40	0,38
31116	Κολιέ σφιγκτήρας 9mm 30x45	0,41
31118	Κολιέ σφιγκτήρας 9mm 32x50	0,43
31120	Κολιέ σφιγκτήρας 9mm 40x60	0,45
31122	Κολιέ σφιγκτήρας 9mm 50x60	0,46
31124	Κολιέ σφιγκτήρας 9mm 60x80	0,49
31126	Κολιέ σφιγκτήρας 9mm 70x90	0,56
31128	Κολιέ σφιγκτήρας 9mm 80x100	0,57
31130	Κολιέ σφιγκτήρας 9mm 90x110	0,59
31136	Κολιέ σφιγκτήρας 9mm 100x120	0,77
31138	Κολιέ σφιγκτήρας 9mm 110x130	0,89
31140	Κολιέ σφιγκτήρας 9mm 120x140	0,91
31142	Κολιέ σφιγκτήρας 9mm 130x150	0,94
31144	Κολιέ σφιγκτήρας 9mm 140x160	0,96

Μεταλλικοί κολιέδες για όλες της χρήσεις.
Χαρακτηρίζονται από την πολύ καλή ποιότητα υλικών κατασκευής τους.
Με ανοξείδωτο στεφάνι 9mm

W2



12mm

Technical Specifications

Κωδικός Code	Περιγραφή Διαστάσεις mm	Τιμή Price €
31242	Κολιέ σφιγκτήρας 12mm 16x27	0,46
31244	Κολιέ σφιγκτήρας 12mm 20x32	0,46
31246	Κολιέ σφιγκτήρας 12mm 25x40	0,49
31248	Κολιέ σφιγκτήρας 12mm 30x45	0,51
31250	Κολιέ σφιγκτήρας 12mm 32x50	0,54
31252	Κολιέ σφιγκτήρας 12mm 40x60	0,56
31254	Κολιέ σφιγκτήρας 12mm 50x60	0,60
31256	Κολιέ σφιγκτήρας 12mm 60x80	0,65
31258	Κολιέ σφιγκτήρας 12mm 70x90	0,72
31260	Κολιέ σφιγκτήρας 12mm 80x100	0,76
31262	Κολιέ σφιγκτήρας 12mm 90x110	0,87
31264	Κολιέ σφιγκτήρας 12mm 100x120	0,87
31266	Κολιέ σφιγκτήρας 12mm 110x130	0,92
31268	Κολιέ σφιγκτήρας 12mm 120x140	0,98
31270	Κολιέ σφιγκτήρας 12mm 130x150	0,98

Μεταλλικοί κολιέδες για όλες της χρήσεις.
Χαρακτηρίζονται από την πολύ καλή ποιότητα υλικών κατασκευής τους.
Με ανοξείδωτο στεφάνι 12mm.

W2



Technical Specifications

Κωδικός Code	Περιγραφή Διαστάσεις mm	Τιμή Price €
31500	Ροδέλα χάλκινη κενή 10x14	0,08
31502	Ροδέλα χάλκινη κενή 10x16	0,08
31504	Ροδέλα χάλκινη κενή 12x16	0,12
31506	Ροδέλα χάλκινη κενή 12x18	0,12
31508	Ροδέλα χάλκινη κενή 13x18	0,12
31510	Ροδέλα χάλκινη κενή 14x18	0,14
31512	Ροδέλα χάλκινη κενή 14x20	0,16
31514	Ροδέλα χάλκινη κενή 16x20	0,16
31516	Ροδέλα χάλκινη κενή 16x22	0,16
31518	Ροδέλα χάλκινη κενή 18x22	0,18
31520	Ροδέλα χάλκινη κενή 18x24	0,22
31522	Ροδέλα χάλκινη κενή 20x26	0,28
31524	Ροδέλα χάλκινη κενή 22x27	0,38
31526	Ροδέλα χάλκινη κενή 24x30	0,38
31528	Ροδέλα χάλκινη κενή 26x32	0,42
31530	Ροδέλα χάλκινη κενή 28x34	0,56
31532	Ροδέλα χάλκινη κενή 30x36	0,56
31534	Ροδέλα χάλκινη κενή 32x38	0,56
31536	Ροδέλα χάλκινη κενή 6x10	0,06
31538	Ροδέλα χάλκινη κενή 6x12	0,06
31540	Ροδέλα χάλκινη κενή 8x12	0,06
31542	Ροδέλα χάλκινη κενή 8x14	0,08

Ροδέλες χάλκινες φίμπερ με 100% περιεκτικότητα σε χαλκό για τέλεια στεγανοποίηση.

Technical Specifications

Κωδικός Code	Περιγραφή Διαστάσεις mm	Τιμή Price €
31543	Ροδέλα χάλκινη γεμιστή 10x14	0,18
31544	Ροδέλα χάλκινη γεμιστή 10x16	0,18
31545	Ροδέλα χάλκινη γεμιστή 12x18	0,18
31546	Ροδέλα χάλκινη γεμιστή 14x20	0,20
31547	Ροδέλα χάλκινη γεμιστή 16x22	0,22
31548	Ροδέλα χάλκινη γεμιστή 18x24	0,26
31549	Ροδέλα χάλκινη γεμιστή 20x26	0,26
31550	Ροδέλα χάλκινη γεμιστή 24x30	0,38
31551	Ροδέλα χάλκινη γεμιστή 26x34	0,38
31552	Ροδέλα χάλκινη γεμιστή 6x10	0,16
31553	Ροδέλα χάλκινη γεμιστή 8x14	0,16

Ροδέλες χάλκινες γεμιστές (φουσκωτές) για τέλεια στεγανοποίηση με 100% περιεκτικότητα σε χαλκό.



Technical Specifications

Κωδικός Code	Περιγραφή Διαστάσεις mm	Τιμή Price €
31560	Ροδέλα αλουμινίου 10x14	0,08
31561	Ροδέλα αλουμινίου 10x16	0,08
31562	Ροδέλα αλουμινίου 12x16	0,10
31563	Ροδέλα αλουμινίου 12x18	0,10
31564	Ροδέλα αλουμινίου 14x18	0,13
31565	Ροδέλα αλουμινίου 14x20	0,13
31566	Ροδέλα αλουμινίου 16x20	0,13
31567	Ροδέλα αλουμινίου 16x22	0,14
31568	Ροδέλα αλουμινίου 18x22	0,14
31569	Ροδέλα αλουμινίου 18x24	0,18
31570	Ροδέλα αλουμινίου 20x24	0,18
31571	Ροδέλα αλουμινίου 20x26	0,18
31573	Ροδέλα αλουμινίου 22x28	0,24
31574	Ροδέλα αλουμινίου 24x30	0,24
31575	Ροδέλα αλουμινίου 26x32	0,24
31576	Ροδέλα αλουμινίου 28x34	0,24
31577	Ροδέλα αλουμινίου 6x10	0,04
31578	Ροδέλα αλουμινίου 6x12	0,04
31579	Ροδέλα αλουμινίου 8x12	0,04
31580	Ροδέλα αλουμινίου 8x14	0,06

Ροδέλες αλουμινίου φίμπερ με 100% περιεκτικότητα σε αλουμίνιο για τέλεια στεγανοποίηση.



Ροδέλες χάρτινες ειδικές για τάπες κάρτερ λαδιού αυτοκινήτων μάρκας TOYOTA

Technical Specifications

Κωδικός Code	Περιγραφή Διαστάσεις mm	Τιμή Price €
31582	Ροδέλα TOYOTA 12x24	0,37
31583	Ροδέλα TOYOTA 18x28,2	0,39



Technical Specifications

Κωδικός Code	Περιγραφή Διαστάσεις mm	Τιμή Price €
31588	Ροδέλα ORING 16x22,7x1,5	0,48





Στριφώνια επιχρωμιωμένα με φαρδύ και πυκνό σπείρωμα για τέλεια και δυνατή σύσφιξη.



Γαντζάκια διπλά επιχρωμιωμένα με δυνατό και κοφτό σπείρωμα για τέλεια και δυνατή σύσφιξη με εφαρμογή στριφώνι ή λαμαρινόβιδα .



Λαμαρινόβιδα ροδέλα με ηλεκτροστατική βαφή με φαρδύ και πυκνό σπείρωμα για τέλεια και δυνατή σύσφιξη.



Στριφώνια και βίδες για συγκράτηση πινακίδων αυτοκινήτων με φαρδύ και πυκνό σπείρωμα για τέλεια και δυνατή σύσφιξη και ειδική υποδοχή για πλαστικό καπάκι με τέλεια εφαρμογή στο κεφάλι.

Τα πλαστικά καπάκια περιλαμβάνονται στην συσκευασία

Technical Specifications

Κωδικός Code	Περιγραφή Διαστάσεις mm	Τιμή Price €
31590	Στριφώνι επιχρωμιωμένο 4,8x16	0,22
31592	Στριφώνι επιχρωμιωμένο 4,8x19	0,22
31594	Στριφώνι επιχρωμιωμένο 6,3x16	0,26
31598	Στριφώνι επιχρωμιωμένο 6,5x20	0,28
31600	Στριφώνι επιχρωμιωμένο 8,5x19	0,28

Technical Specifications

Κωδικός Code	Περιγραφή Διαστάσεις mm	Τιμή Price €
31619	Γαντζάκι διπλό επιχρωμιωμένο 3,5	0,16
31612	Γαντζάκι διπλό επιχρωμιωμένο 3,9	0,18
31614	Γαντζάκι διπλό επιχρωμιωμένο 4,2	0,22
31616	Γαντζάκι διπλό επιχρωμιωμένο 4,2L	0,22
31618	Γαντζάκι διπλό επιχρωμιωμένο 4,8	0,22
31620	Γαντζάκι διπλό επιχρωμιωμένο 5,6	0,22
31622	Γαντζάκι διπλό επιχρωμιωμένο 6,5	0,22

Technical Specifications

Κωδικός Code	Περιγραφή Διαστάσεις mm	Τιμή Price €
31630	Λαμαρινόβιδα ροδέλα 3,9x16	0,10
31632	Λαμαρινόβιδα ροδέλα 3,9x19	0,13
31634	Λαμαρινόβιδα ροδέλα 3,9x22	0,14
31636	Λαμαρινόβιδα ροδέλα 4,2x16	0,11
31638	Λαμαρινόβιδα ροδέλα 4,2x19	0,12
31640	Λαμαρινόβιδα ροδέλα 4,2x22	0,12
31642	Λαμαρινόβιδα ροδέλα 4,2x25	0,14
31644	Λαμαρινόβιδα ροδέλα 4,8x13	0,14
31646	Λαμαρινόβιδα ροδέλα 4,8x16	0,12
31648	Λαμαρινόβιδα ροδέλα 4,8x19	0,13
31650	Λαμαρινόβιδα ροδέλα 4,8x22	0,14

Technical Specifications

Κωδικός Code	Περιγραφή Διαστάσεις mm	Τιμή Price €
31660	Στριφώνι πινακίδων με καπάκι 4,8x16	0,24
31662	Στριφώνι πινακίδων με καπάκι 4,8x19	0,28
31664	Βίδα πινακίδων με μαύρο καπάκι 6x20	0,22
31665	Βίδα πινακίδων με άσπρο καπάκι 6x20	0,22

Πλαστικά κλίπς κουμπώματα για συναρμολόγηση και στερέωση εξαρτημάτων μεταξύ τους.

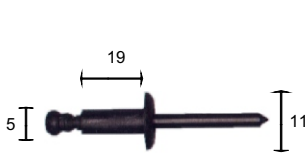

Κωδικός Code	Τιμή Price €
31907	0,22
UNIVERSAL FORD	

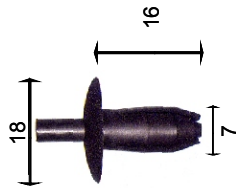

Κωδικός Code	Τιμή Price €
31700	0,36
AUDI - VW	

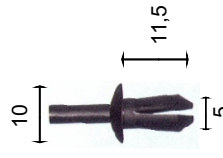

Κωδικός Code	Τιμή Price €
31702	0,18
AUDI - VW	

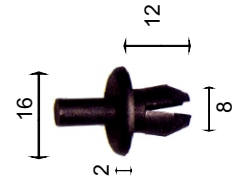

Κωδικός Code	Τιμή Price €
31704	0,29
AUDI - VW	



Κωδικός Code	Τιμή Price €
31706	0,17
AUDI - VW	

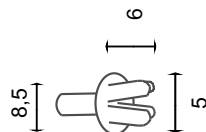

Κωδικός Code	Τιμή Price €
31708	0,19
AUDI - VW	

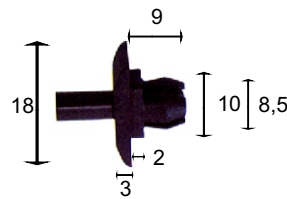

Κωδικός Code	Τιμή Price €
31710	0,38
AUDI - VW	

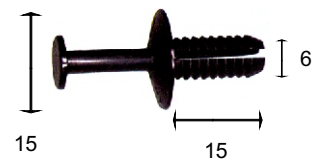

Κωδικός Code	Τιμή Price €
31712	0,22
AUDI - VW	

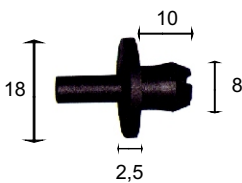

Κωδικός Code	Τιμή Price €
31714	0,34
AUDI - VW	

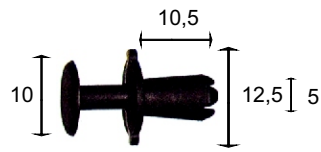

Κωδικός Code	Τιμή Price €
31716	0,36
AUDI - VW	

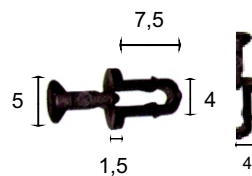

Κωδικός Code	Τιμή Price €
31718	0,19
AUDI - VW	

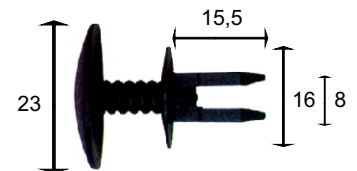

Κωδικός Code	Τιμή Price €
31720	0,67
AUDI - VW	

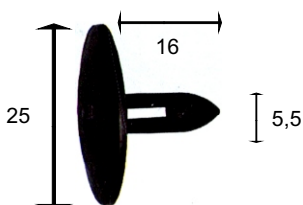

Κωδικός Code	Τιμή Price €
31722	0,31
AUDI - VW	

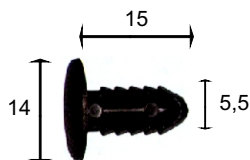

Κωδικός Code	Τιμή Price €
31724	0,22
AUDI - VW	

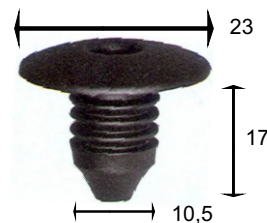

Κωδικός Code	Τιμή Price €
31728	0,17
AUDI - VW	

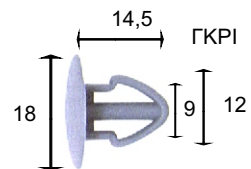

Κωδικός Code	Τιμή Price €
31730	0,21
AUDI - VW	

18

Οι τιμές είναι τιμή τεμαχίου

© January - 2013 by Axelteam

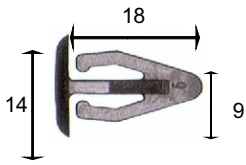

Κωδικός Code	Τιμή Price €
31732	0,21
AUDI - VW	

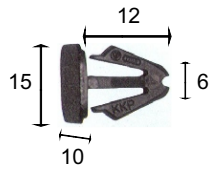

Κωδικός Code	Τιμή Price €
31734	0,32
AUDI - VW	

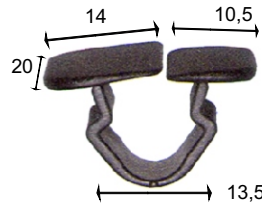

Κωδικός Code	Τιμή Price €
31736	0,18
AUDI - VW	

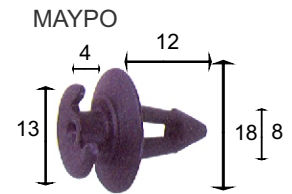

Κωδικός Code	Τιμή Price €
31738	0,32
AUDI - VW	

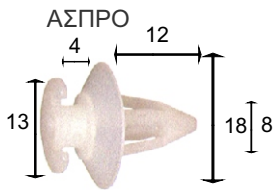

Κωδικός Code	Τιμή Price €
31740	0,28
AUDI - VW	

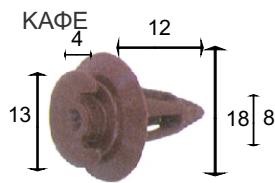

Κωδικός Code	Τιμή Price €
31742	0,28
AUDI - VW	

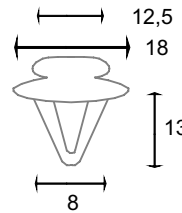

Κωδικός Code	Τιμή Price €
31744	0,38
AUDI - VW	

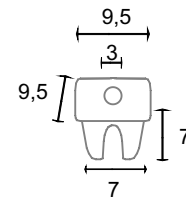

Κωδικός Code	Τιμή Price €
31746	0,21
AUDI - VW	

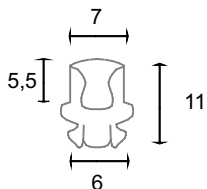

Κωδικός Code	Τιμή Price €
31748	0,19
AUDI - VW	

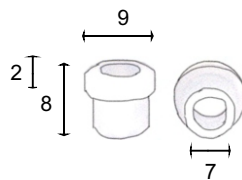

Κωδικός Code	Τιμή Price €
31750	0,23
AUDI - VW	

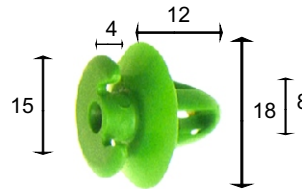

Κωδικός Code	Τιμή Price €
31752	0,26
BMW	

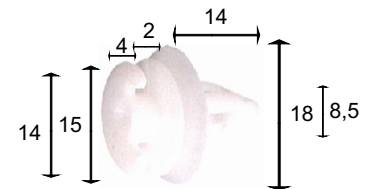

Κωδικός Code	Τιμή Price €
31754	0,17
BMW	

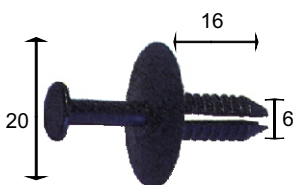

Κωδικός Code	Τιμή Price €
31756	0,18
BMW	

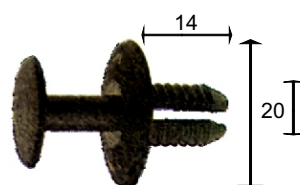

Κωδικός Code	Τιμή Price €
31758	0,36
BMW	

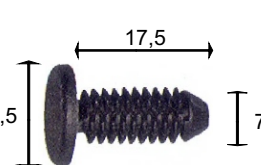

Κωδικός Code	Τιμή Price €
31760	0,17
PEUGEOT CITR.	

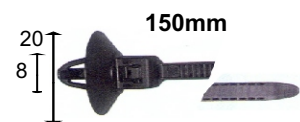

Κωδικός Code	Τιμή Price €
31782	0,32
PEUGEOT CITR.	

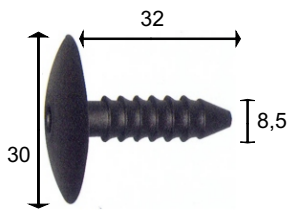

Κωδικός Code	Τιμή Price €
31826	0,48
RENAULT	

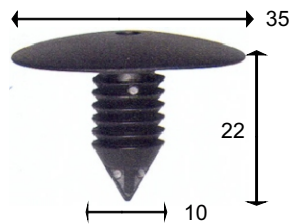

Κωδικός Code	Τιμή Price €
31828	0,36
RENAULT	

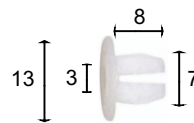

Κωδικός Code	Τιμή Price €
31764	0,16
PEUGEOT CITR.	

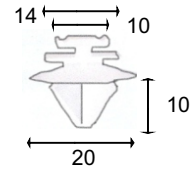

Κωδικός Code	Τιμή Price €
31766	0,41
PEUGEOT CITR.	

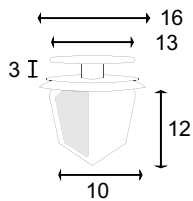

Κωδικός Code	Τιμή Price €
31768	0,36
PEUGEOT CITR.	

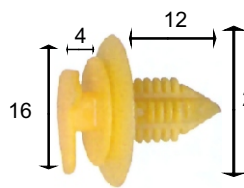

Κωδικός Code	Τιμή Price €
31770	0,21
FIAT	

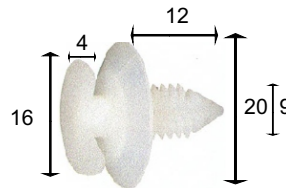

Κωδικός Code	Τιμή Price €
31772	0,29
FIAT	

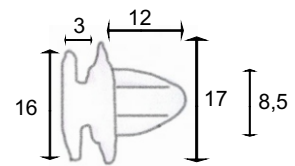

Κωδικός Code	Τιμή Price €
31774	0,09
FIAT	

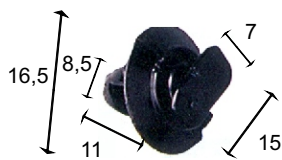

Κωδικός Code	Τιμή Price €
31776	0,29
FIAT	

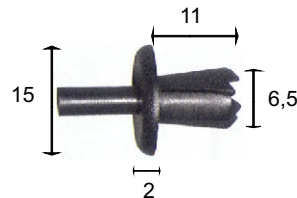

Κωδικός Code	Τιμή Price €
31778	0,13
FIAT	

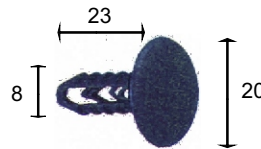

Κωδικός Code	Τιμή Price €
31780	0,26
FIAT	

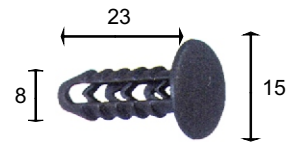

Κωδικός Code	Τιμή Price €
31782	0,16
FIAT	



Κωδικός Code	Τιμή Price €
31784	0,16
FIAT	

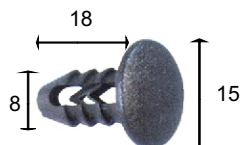

Κωδικός Code	Τιμή Price €
31786	0,16
FIAT	

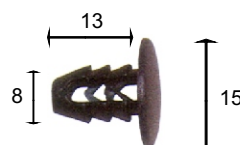

Κωδικός Code	Τιμή Price €
31788	0,16
FIAT	

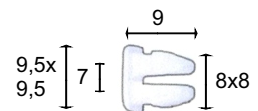

Κωδικός Code	Τιμή Price €
31800	0,25
FIAT	

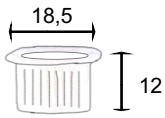

Κωδικός Code	Τιμή Price €
31802	0,38
FIAT	

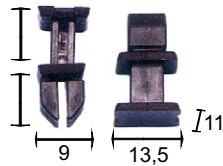

Κωδικός Code	Τιμή Price €
31790	0,32
MERCEDES BENZ	

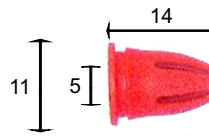

Κωδικός Code	Τιμή Price €
31792	0,10
MERCEDES BENZ	

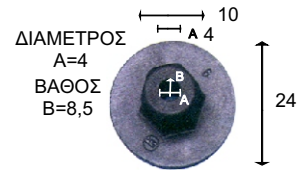

Κωδικός Code	Τιμή Price €
31794	0,16
MERCEDES BENZ	

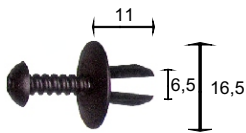

Κωδικός Code	Τιμή Price €
31804	0,23
MERCEDES BENZ	

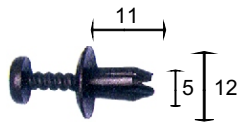

Κωδικός Code	Τιμή Price €
31806	0,29
MERCEDES BENZ	

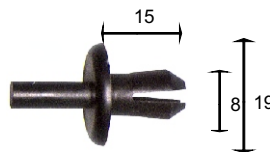

Κωδικός Code	Τιμή Price €
31808	0,36
MERCEDES BENZ	

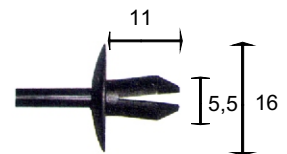

Κωδικός Code	Τιμή Price €
31812	0,41
MERCEDES BENZ	

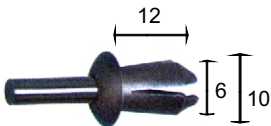

Κωδικός Code	Τιμή Price €
31814	0,21
MERCEDES BENZ	

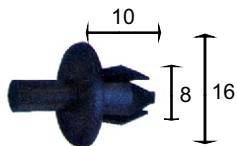

Κωδικός Code	Τιμή Price €
31816	0,16
OPEL	

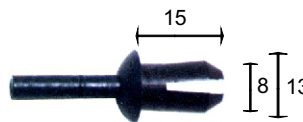

Κωδικός Code	Τιμή Price €
31818	0,41
OPEL	

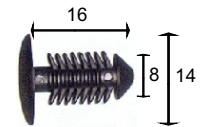

Κωδικός Code	Τιμή Price €
31820	0,22
OPEL	

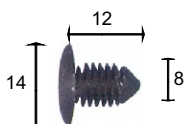

Κωδικός Code	Τιμή Price €
31822	0,18
OPEL	

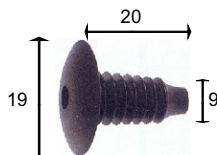

Κωδικός Code	Τιμή Price €
31824	0,29
OPEL	

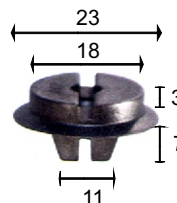

Κωδικός Code	Τιμή Price €
31796	0,29
OPEL	



Κωδικός Code	Τιμή Price €
31798	0,28
OPEL	

1. DELIVERY

ex works 11th km Kozanis-Prolemaida (Kozani-Greece). Goods are always carried on buyer's behalf and at his own risk, even when special "carriage free" conditions have been agreed upon.

2. DELIVERY TIME:

the delivery time agreed is not binding for Axel team. A delay in delivery will not entitle the buyer to claim any damages or interests.

3. PACKING:

at cost price.

4. PRICES:

Unless otherwise agreed, the prices are those in force at the time of delivery or shipment of the goods. They are always intended ex works, with packing at buyer's expense.

5. ORDERS:

Axel team only accepts orders with a minimum amount of 2000,00 Euro.

6. PAYMENT:

as agreed and shown in the invoices issued by Axel team for the buyer. In compliance with the regulations on money circulation, Axel team accepts payments by bank transfer exclusively coming from current accounts opened in the name of the subject who is the receiver of the invoice. A delayed, partial or non-payment of even one invoice will authorize Axel team to interrupt the supplies in course. No damages shall be claimed from Axel team as a consequence of this measure. Payments shall be effected according to the terms agreed even in case of delayed arrival of the goods, damages, partial or total losses occurred during transport.

7. COMPLAINTS AND OBJECTIONS:

Axel team shall be informed in writing of any complaints and objections within 8 days after receipt of goods under penalty of cancellations of warranty. (As for warranty conditions, see specific chapter). In no case Axel team will be liable for direct or indirect damages of any kind or nature.

8. LIABILITY AND RESERVATIONS:

Axel team does not offer any guarantee for the use of the goods supplied; therefore non liability can be attributed to Axel team for any reasons and no indemnity can be claimed referred to the use of the goods.

9. COMPETENCE:

Should any controversy arise about the interpretation or execution of the contract or in relation to the supplies, it shall be brought exclusively to the Court of Kozani - Greece. Any other appeal (even as guarantee or participation in a cause) is excluded.

10. PRIVACY

Information Notice Pursuant to Section 13 of Legislative Decree no. 196/2003

Legislative Decree no. 196 dated 30/06/2003 prescribes the protection of individuals and other entities with regard to the processing of personal data. The processing is based on principles of fairness, lawfulness, transparency, confidentiality and the protection of your rights. Pursuant to Section 13 of Legislative Decree no. 196/2003, we hereby set forth the following information.

- 10/1. Purpose of data processing: Accounting archives - Sales archives - Engineering Dept. archives. The data are collected and processed in the fulfilment of accounting, fiscal, commercial and technical obligations connected with our business activities and with our contractual relations with your company.
- 10/2. Data processing methods: Manually and with computer systems.
- 10/3. Submitting the data: Data submission is obligatory, so to allow the normal flow of bookkeeping, fiscal and technical information; refusal to provide data may result in partial or total non-fulfilment of the contract.
- 10/4. Communication and dissemination: The data may/will be disclosed to third parties as necessary for the execution of our technical and commercial activities, fiscal obligations, information systems management, sales network, credit insurance, banks for handling collections and payments resulting from the execution of the contract and entities prescribed by Law.
- 10/5. Your rights: You can at any time exercise the rights, referred to in Section 7 of Legislative Decree no. 196/2003 towards the data controller.
- 10/6. Data controller: Axel team, 11th km Kozanis-Prolemaida (Kozani-Greece)
- 10/7. Data processor: Named in the company's current Security Policy Document. By signing the order you also authorize the processing of personal data for the execution of the contractual relations with reference to the information notice received.

11. ACCEPTANCE:

if no written communication is received within 8 days after receipt of goods, the present general conditions of sale are intended as accepted and confirmed by the buyer who renounces his general conditions of purchase both on individual and general basis.

Warranty

A 24 months warranty covering defects in material and construction is supplied with all Axel team products. Warranty starts with original purchase date. Warranty is limited only to repair work or to replacement of the product when it is not possible to repair it. Such operations shall be carried out exclusively at the Axel team factory. An Axel team returned goods authorization is required. Return merchandise will not be accepted for repair, or replacement without prior approval. Any product for which intervention under warranty is required shall reach Axel team by pre-paid transport at this address:

**Axel team
11th Km N.R. Kozanis – Ptolemaidas, 50100,
Kozani Greece.**

Merchandise returned without authorization or pre-paid transport will be subject to refusal.

No warranty will be recognised in the following cases:

- The product has not been used or installed in compliance with the manufacturer's instructions.
- The product has been modified or tampered with.

The return of merchandise, new and still in production can be accepted only with prepaid transport and with prior written Axel team authorization.

Axel team is entitled to evaluate a possible credit that, anyway, will not be higher than the 70% of the Value originally invoiced.

Software license

Read this notice carefully before downloading, installing and using this program. By clicking "continue" you agree to accept the terms of this agreement, which constitutes a legal contract between the licensor (hereinafter "Axel team") and the licensee.

1. DEFINITIONS

1.2. In this agreement, program refers to the computer program and everything linked to it; printed material, online or printed documentation and the software that is included in the package.

1.2. The program is protected by international laws and treaties on intellectual property.

Ownership and economic exploitation of the program (including copyrights, trademarks, patent rights or any other kind of intellectual property), as well as all copies deriving from these shall remain property of Axel team.

2. TERMS AND CONDITIONS OF THE CONTRACT

The program is given out exclusively by means of the user licence to be used in accordance with the terms of this agreement.

2.1. By installing, copying or using the program in any other way, you agree with the terms and conditions of this agreement. If you do not agree, you may not use this program and you shall immediately delete any copy of the program in your possession.

2.2. The agreement is personal and non-transferable, and it is closely linked to the use of Axel team products.

Therefore, this contract may not be transferred.

2.3. Non-observance of the contractual clauses shall result in the cancellation of the contract without any liability for Axel team.

2.4. You have the right to terminate the present agreement at any time, by ceasing to use the program, with the corresponding obligation of immediately deleting any copy of the program in your possession.

3. OTHER RIGHTS AND OBLIGATIONS

3.1. Except for what is expressly mentioned in this Agreement, it is prohibited to copy, reproduce, publish, rent, lease, modify or create works deriving from the Program, including the export thereof, and it is prohibited to remove any identification marks or properties of the Program.

4. INTELLECTUAL PROPERTY RIGHTS

4.1. The Program is protected by copyright laws and other laws governing intellectual property, as well as by international treaties

5. LIMITED GUARANTEE

5.1. The guarantee on the program is provided as it stands, without any other kind of guarantee, whether implicit or explicit. In particular, Axel team does not guarantee that the operations carried out by the program shall be free of errors.

5.2. Axel team does not guarantee the Program in terms of reliability, accuracy, up-to-lateness or anything else. The duration of the guarantee period required by law shall be limited within the terms of the limited guarantee.

6. EXCLUSION OF LIABILITY FOR RELATED LOSSES

6.1. Under no circumstance shall Axel team or any other party involved in the creation, manufacture, sale or delivery of the Program be considered responsible for accidental damage or damages that might result from the use thereof, or by your inability to use the Program, including, without limitations, damages for losses of company profit, work interruption, loss of company information, computer problems or any other damage, even if the possibility of such damage has been foreseen.

7. LIMITATION OF LIABILITY

7.1. Axel team shall, under no circumstance, be liable for an amount exceeding the price paid by you for the Program.

8. UPDATE POLICY

8.1 Axel team may, from time to time, update the version of this program and it may, at its discretion, make this update available for use.

9. GENERAL TERMS AND CONDITIONS

9.1. This agreement shall be governed by Greek law and the place of jurisdiction shall be the Court of Kozani.

9.2. However, should one or more clauses of the present contract be declared invalid by any court having jurisdiction, the non-validity of said clause shall not affect the validity of the other elements of this agreement, which shall remain fully effective.

9.3. This agreement constitutes the complete agreement between you and Axel team as far as this transaction is concerned. Any variation to this agreement must be made in writing and signed by a representative that has been authorised by Axel team. Should you have any questions regarding this agreement, or should you wish to contact Axel team for any reason, you may do so by writing to:

Axel team
11th Km N.R. Kozanis-Ptolemaidas, 50100, Kozani
Greece Tel. 0030 24610 96643
Fax 0030 24610 96115
Email sales@axelteam.com

Prices and data's are not binding and can be changed without notice.

Ο παρόν κατάλογος 2013 αποτελεί πνευματική ιδιοκτησία της εταιρείας AXEL και απαγορεύεται κάθε είδους αναπαραγωγή με οποιαδήποτε μορφή ή μέσον, ολική ή μερική, χωρίς την έγγραφη άδεια της Εταιρείας.

Όλες οι αναγραφόμενες τιμές του καταλόγου είναι σε ευρώ και δεν συμπεριλαμβάνουν Φ.Π.Α.

Διατηρείται από την εταιρεία, το δικαίωμα αλλαγής των τεχνικών χαρακτηριστικών, χρωμάτων και τιμών του παρόν καταλόγου χωρίς προειδοποίηση.

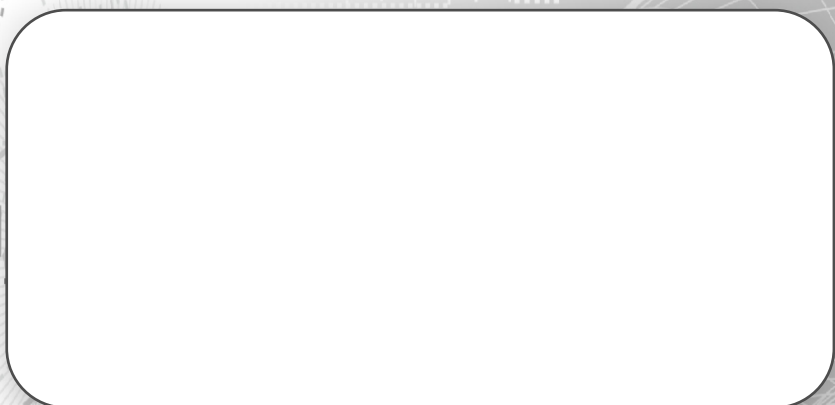

ΣΗΜΕΙΟ ΠΩΛΗΣΗΣ

2013

www.axeltools.com